



TERMO DE ABERTURA DE PROCESSO

Em 06 setembro de 2022, procedeu-se a abertura do Processo Administrativo nº 0609001/2022, que tem por objeto a Registro de Preços para futura e eventual contratação de empresa para fornecimento de equipamentos e materiais permanentes para atender as necessidades da Câmara Municipal de Matões do Norte/MA. Com este fim e para constar, eu, **Mariana Linhares Pereira**, lavrei o presente termo que vai por mim assinado.

Matões do Norte/MA, 06 de setembro de 2022

Mariana Linhares Pereira
Tesoureira



SOLICITAÇÃO DE DESPESA

Ao Excelentíssimo
José Wallas Lisboa Sousa
Presidente da Câmara Municipal
Matões do Norte/MA

Excelentíssimo Presidente,

Venho por meio deste que a Vossa Senhoria possa tomar as providências necessárias para a abertura de Processo Licitatório, obedecendo aos rigores da Lei Federal nº. 8.666/93 e suas alterações posteriores.

Considerando a necessidade de abertura de Processo Licitatório para Registro de Preços para futura e eventual contratação de empresa para fornecimento de equipamentos e materiais permanentes para atender as necessidades da Câmara Municipal de Matões do Norte/MA.

JUSTIFICATIVA DA CONTRATAÇÃO

A presente solicitação se dá pela aquisição dos seguintes materiais faz-se necessário um processo licitatório para a aquisição de Material Permanente para atender as diversas da Câmara Municipal de Matões do Norte a fim de equipar adequadamente este órgão, além de possibilitar o desenvolvimento de suas atividades e conseqüentemente atender o interesse público.

Matões do Norte (MA), 06 de setembro de 2022.

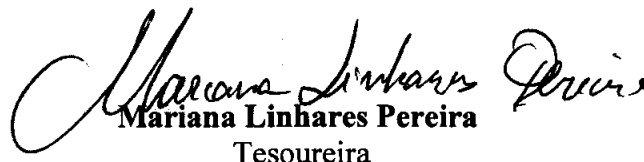
Mariana Linhares Pereira
Tesoureira

ANEXO I

Objeto: Registro de Preços para futura e eventual contratação de empresa para fornecimento de equipamentos e materiais permanentes para atender as necessidades da Câmara Municipal de Matões do Norte/MA.

ITEM	DESCRIÇÃO	UND	QTD	V. UNT	V. TOTAL
1	Aparelho de Ar Condicionado 12.000 btus , tipo split, somente frio, novo, modelo em linha de fabricação, fornecido em embalagem lacrada, com as seguintes características mínimas: a) sistema inverter; b) tipo de ciclo frio; c) 03 velocidades de ventilação ou superior; d) baixo nível de ruído; e) etiqueta nacional de conservação de energia procel "a", "b" ou "c"; f) evaporadora com display digital; g) controle remoto sem fio digital acompanhado de pilhas; h) utilize gás refrigerante ecológico, que não agride e nem danifique a camada de ozônio; i) filtro de ar removível e lavável; j) tensão de 220v; k) gabinete do evaporador construído em plástico injetável de alta resistência, na cor branca; l) manual de instrução em português.	Und	4		
2	Aparelho de Ar Condicionado 18.000 btus , tensão 110/220 v, tipo split, modelo split inverter, características adicionais 1 controle remoto/display digital/timer/selo procel split hi - wall, capacidade de refrigeração nominal 18.000 btu/h, po frio, tecnologia inverter, gás refrigerante r410 a, bifásico 220 volts, 60 hz. Controle remoto sem fio, função com sensor de temperatura no controle remoto: a temperatura programada ane o local onde se encontra o controle remoto. Filtro an-bactérias (lavável). Garana mínima de 02 anos, assistência técnica local autorizada. Equeta nacional de conservação de energia (ence) classe a - quando não existir, no período de aquisição, um mínimo de três fornecedores com modelos equetados com a ence classe "a" para a sua categoria, proceder conforme o argo 3º da instrução normativa mpog/slti nº 2, de 4 de junho de 2014 - dou de 05/06/2014. Obrigatório registro no inmetro. Cota me/epp .	Und	4		
3	Aparelho de Ar Condicionado 30.000 btus , altura condensadora 707, altura evaporadora 362, capacidade (btu/h) 30.000 btus, ciclo frio, classificação energética, controle remoto sim, cor da evaporadora branco, filtro antibactéria sim, garantia 12, gás refrigerante r-410ª, ideal até (m²) 40 m², indicador de temperatura na evaporadora sim, largura condensadora 471, largura evaporadora 1259.	Und	3		
4	Armário de Aço 02 portas , Especificação: Dimensões: 198x090x040cm, todo em chapa de aço 22, com 02 portas de abrir frontal com reforços internos tipo ômega e puxadores estampados nas portas no sentido vertical,	Und	6		



	com acabamento em PVC, contendo 04 prateleiras, sendo 01 fixa e 03 com regulagem de altura do tipo cremalheira, com fechadura cilíndrica e pintura eletrostática a pó.				
5	Cadeira Fixa Estofada Especificação : Cadeiras para reuniõesSerão fornecidas Poltronas fixas com braços, espaldar médio, assento e encosto em compensado multilaminado anatômico, espuma de poliuretano injetada em densidade de 40 a 50kg/mü,com apoio dorso lombar, com capa de polipropileno anti-alérgicoem alta resistência a propagação de rasgos além de baixa deformação. Solidez à luz classe 5, pilling padrão 5, peso280/290g/m, base em aço, pintura em epóxi pó na cor preta, encosto fixo, revestimento em tecido fogo retardante, na cor azul.Braços fixos e apoia braços em poliuretano. Medidas 580 mm de largura x 580 mm de profundidade x 900/1000 mm de altura.OBS: as poltronas devem ter garantia de 5(cinco)anos.	Und	15		
6	Cadeira Giratória tipo Presidente Especificação: Com braço fixo com espaldar baixo - Assento com regulagem de altura, sendo o encosto com apoio lombar para sustentação do corpo e capa de proteção em couirino. Assento e encosto estofados com espuma de poliuretano injetada de densidade 50kg/m3, com espessura mínima de 45mm para o assento e 30mm para o encosto. Revestimento em tecido 100% poliéster e com acabamento nas bordas através perfil de p.v.c para proteção contra impactos. Base giratória em nylon preto de alta resistência,com sistema de elevação pneumática (a gás). Medidas (mm):Largura 590 x Profundidade 600. Cor predominante: preta ou azul. Garantia 12 meses.	Und	3		
7	Câmera Fotográfica Digital - Especificações Cor: Preto Pixels: real: 24,78 Megapixel; efetivo: 24,2 Megapixel Resolução Máxima: 6000 x 4000 Proporção da tela: 3:2 Tipo de Sensor: CMOS Tipo de produto: DSLR Zoom óptico: 3 x Tamanho da tela: 3.2 polegadas Tipo de Foco: Foco automático e manual Peso do produto: 726g Formato de arquivo de imagem: JPEG, Raw Profundidade de bits: 14 bits Dimensões do produto: 13.97 x 8.13 x 11.43 cm; Especificações da Lente: Comprimento focal: 18 a 55 mm (comprimento focal equivalente a 35 mm: 27 a 82,5 mm) Abertura Máxima: f / 3,5 a 5,6 Abertura Mínima: f / 22 a 38 ngulo de visão: 76 ° a 28 ° 50 ' Ampliação Máxima: 0,38x Distância Mínima de Foco: 9,84 "/ 25 cm Design Ótico: 12 elementos em 9 grupos Lâminas de Diafragma: 7, arredondado Tipo de Foco: Auto-foco Estabilização de imagem: sim Tamanho do Filtro: 55 mm (frente) Garantia: 90 dias.	Und	1		
8	Estante Para Livros Nichos de Madeira e Laminado	Und	10		



CÂMARA
MUNICIPAL DE
MATÕES DO NORTE

	- Estante em laminado melamínico na cor preta com acabamento em PVC preto; Com prateleiras para livros intercalados e nichos com portas fecho toque, coloridos em azul e amarelo; Permitir o uso somente na vertical, apoiada ao solo; sempre fixa à parede (componentes inclusos); Carga mínima suportável: 6kg/base e 2kg/nicho; distribuídos uniformemente; Altura 180cm x Largura 90cm x Profundidade 30cm; Permitida variação máxima de 5% (cinco por cento) nas dimensões.				
9	Freezer Horizontal Especificação: Horizontal Capacidade de Armazenamento: Capacidade bruta: 419 litros. Capacidade líquida: 419 litros Faixa de operação (Dupla Ação): Função Refrigerada: 2°C a 8°C Função Freezer: -18°C a -22°C Dimensões aprox. do produto (externa): 94,4x133,1x69 cm (AxLxP) Dimensões aprox. do produto (interna): 71,5x122,2x51,5 cm (AxLxP). Peso aprox. do produto: 69kg	Und	1		
10	Longarina 04 Lugares Especificação: Estrutura em metalon 30x50 soldado no sistema mig, pintura em epóxi, assento e encosto em polipropileno	Und	5		
11	NOTEBOOK de alta performance: Processador 8ª Geração Intel Core i7; Frequência baseada em processador 1.8 até 4GHz; Cache de CPU mínimo de 8MB. Gabinete com peso máximo de 1,7 Kg (incluindo bateria) com câmera frontal (HD) com resolução mínima de 720p. Placa de rede Wireless 802.11ac; RJ-45 Gigabit Ethernet (10/100/1000); 2 portas USB, sendo pelo menos 1 porta USB 3.1; Leitor de cartão de mídia SD; Saída de vídeo HDMI; Tomada de áudio universal; Auto falantes acoplados. Tela plana Widescreen com tecnologia de retro iluminação por LED, com no mínimo 14 polegadas; Memória RAM 8 GB (oito gigabyte), tipo DDR4, Sistema de Armazenamento A solução deverá ser híbrida, com HD + SSD (Solid-state drive); Disco rígido com capacidade mínima de 500GB; SSD mínimo de 128 GB. Placa de vídeo com GDDR5 com no mínimo 2G.	Und	4		
VALOR TOTAL R\$					

Matões do Norte (MA), 06 de setembro de 2022.

Mariana Linhares Pereira
Tesoureira

Memorando

Matões do Norte, 07 de setembro de 2022.

Ilma. Sra.
Mariana Linhares Pereira
Tesoureira
Câmara Municipal de Matões do Norte - MA.

Assunto: Pesquisa de Preços

Prezada,

Solicito a realização de pesquisa de preços para Registro de Preços para futura e eventual contratação de empresa para fornecimento de equipamentos e materiais permanentes para atender as necessidades da Câmara Municipal de Matões do Norte/MA, para o prosseguimento na abertura do processo licitatório, na forma descrita abaixo.

ITEM	DESCRIÇÃO	UND	QTD	V. UNT	V. TOTAL
1	Aparelho de Ar Condicionado 12.000 btus, tipo split, somente frio, novo, modelo em linha de fabricação, fornecido em embalagem lacrada, com as seguintes características mínimas: a) sistema inverter; b) tipo de ciclo frio; c) 03 velocidades de ventilação ou superior; d) baixo nível de ruído; e) etiqueta nacional de conservação de energia procel "a", "b" ou "c"; f) evaporadora com display digital; g) controle remoto sem fio digital acompanhado de pilhas; h) utilize gás refrigerante ecológico, que não agride e nem danifique a camada de ozônio; i) filtro de ar removível e lavável; j) tensão de 220v; k) gabinete do evaporador construído em plástico injetável de alta resistência, na cor branca; l) manual de instrução em português.	Und	4		
2	Aparelho de Ar Condicionado 18.000 btus, tensão 110/220 v, tipo split, modelo split inverter, características adicionais 1 controle remoto/display digital/timer/selo procel split hi - wall, capacidade de refrigeração nominal 18.000 btu/h, po frio, tecnologia inverter, gás refrigerante r410 a, bifásico 220 volts, 60 hz. Controle remoto sem fio, função com sensor de temperatura no controle remoto: a temperatura programada	Und	4		



	ange o local onde se encontra o controle remoto. Filtro an-bactérias (lavável). Garana mínima de 02 anos, assistência técnica local autorizada. Equeta nacional de conservação de energia (ence) classe a - quando não existir, no período de aquisição, um mínimo de três fornecedores com modelos equetados com a ence classe "a" para a sua categoria, proceder conforme o argo 3º da instrução normativa mpog/slti nº 2, de 4 de junho de 2014 - dou de 05/06/2014. Obrigatório registro no inmetro. Cota me/epp .				
3	Aparelho de Ar Condicionado 30.000 btus , altura condensadora 707, altura evaporadora 362, capacidade (btu/h) 30.000 btus, ciclo frio, classificação energética, controle remoto sim, cor da evaporadora branco, filtro antibactéria sim, garantia 12, gás refrigerante r-410ª, ideal até (m²) 40 m², indicador de temperatura na evaporadora sim, largura condensadora 471, largura evaporadora 1259.	Und	3		
4	Armário de Aço 02 portas , Especificação: Dimensões: 198x090x040cm, todo em chapa de aço 22, com 02 portas de abrir frontal com reforços internos tipo ômega e puxadores estampados nas portas no sentido vertical, com acabamento em PVC, contendo 04 prateleiras, sendo 01 fixa e 03 com regulagem de altura do tipo cremalheira, com fechadura cilíndrica e pintura eletrostática a pó.	Und	6		
5	Cadeira Fixa Estofada Especificação : Cadeiras para reuniõesSerão fornecidas Poltronas fixas com braços, espaldar médio, assento e encosto em compensado multilaminado anatômico, espuma de poliuretano injetada em densidade de 40 a 50kg/mü,com apoio dorso lombar, com capa de polipropileno anti-alérgicoem alta resistência a propagação de rasgos além de baixa deformação. Solidez à luz classe 5, pilling padrão 5, peso280/290g/m, base em aço, pintura em epóxi pó na cor preta, encosto fixo, revestimento em tecido fogo retardante, na cor azul.Braços fixos e apoia braços em poliuretano. Medidas 580 mm de largura x 580 mm de profundidade x 900/1000 mm de altura.OBS: as poltronas devem ter garantia de 5(cinco)anos.	Und	15		
6	Cadeira Giratória tipo Presidente Especificação: Com braço fixo com espaldar baixo - Assento com regulagem de altura, sendo o encosto com apoio lombar para sustentação do corpo e capa de proteção em couroino. Assento e encosto estofados com espuma de poliuretano injetada de densidade 50kg/m3, com espessura mínima de 45mm para o assento e 30mm para o encosto. Revestimento em tecido 100% poliéster e com acabamento nas bordas através perfil de p.v.c para proteção contra impactos. Base giratória em nylon preto de alta resistência,com sistema de elevação pneumática (a gás). Medidas (mm):Largura 590 x Profundidade 600. Cor predominante: preta ou	Und	3		



CÂMARA
MUNICIPAL DE
MATÕES DO NORTE

	azul. Garantia 12 meses.				
7	Câmara Fotográfica Digital - Especificações Cor: Preto Pixels: real: 24,78 Megapixel; efetivo: 24,2 Megapixel Resolução Máxima: 6000 x 4000 Proporção da tela: 3:2 Tipo de Sensor: CMOS Tipo de produto: DSLR Zoom óptico: 3 x Tamanho da tela: 3.2 polegadas Tipo de Foco: Foco automático e manual Peso do produto: 726g Formato de arquivo de imagem: JPEG, Raw Profundidade de bits: 14 bits Dimensões do produto: 13,97 x 8,13 x 11,43 cm; Especificações da Lente: Comprimento focal: 18 a 55 mm (comprimento focal equivalente a 35 mm: 27 a 82,5 mm) Abertura Máxima: f / 3,5 a 5,6 Abertura Mínima: f / 22 a 38 ngulo de visão: 76 ° a 28 ° 50 ' Ampliação Máxima: 0,38x Distância Mínima de Foco: 9,84 "/ 25 cm Design Ótico: 12 elementos em 9 grupos Lâminas de Diafragma: 7, arredondado Tipo de Foco: Auto-foco Estabilização de imagem: sim Tamanho do Filtro: 55 mm (frente) Garantia: 90 dias.	Und	1		
8	Estante Para Livros Nichos de Madeira e Laminado - Estante em laminado melamínico na cor preta com acabamento em PVC preto; Com prateleiras para livros intercalados e nichos com portas fecho toque, coloridos em azul e amarelo; Permitir o uso somente na vertical, apoiada ao solo; sempre fixa à parede (componentes inclusos); Carga mínima suportável: 6kg/base e 2kg/nicho; distribuídos uniformemente; Altura 180cm x Largura 90cm x Profundidade 30cm; Permitida variação máxima de 5% (cinco por cento) nas dimensões.	Und	10		
9	Freezer Horizontal Especificação: Horizontal Capacidade de Armazenamento: Capacidade bruta: 419 litros. Capacidade líquida: 419 litros Faixa de operação (Dupla Ação): Função Refrigerada: 2°C a 8°C Função Freezer: -18°C a -22°C Dimensões aprox. do produto (externa): 94,4x133,1x69 cm (AxLxP) Dimensões aprox. do produto (interna): 71,5x122,2x51,5 cm (AxLxP). Peso aprox. do produto: 69kg	Und	1		
10	Longarina 04 Lugares Especificação: Estrutura em metalon 30x50 soldado no sistema mig, pintura em epóxi, assento e encosto em polipropileno	Und	5		
11	NOTEBOOK de alta performance: Processador 8ª Geração Intel Core i7; Frequência baseada em processador 1.8 até 4GHz; Cache de CPU mínimo de 8MB. Gabinete com peso máximo de 1,7 Kg (incluindo bateria) com câmera frontal (HD) com resolução mínima de 720p. Placa de rede Wireless 802.11ac; RJ-45 Gigabit Ethernet (10/100/1000); 2 portas USB, sendo pelo menos 1 porta USB 3.1; Leitor de cartão de mídia SD; Saída de vídeo HDMI; Tomada de áudio universal; Auto falantes acoplados. Tela plana Widescreen com tecnologia de retro iluminação por LED, com no mínimo 14 polegadas; Memória RAM 8 GB (oito gigabyte), tipo DDR4, Sistema de Armazenamento A solução deverá ser híbrida, com HD + SSD (Solid-state drive);	Und	4		



Disco rígido com capacidade mínima de 500GB; SSD mínimo de 128 GB. Placa de vídeo com GDDR5 com no mínimo 2G.				
VALOR TOTAL R\$				

disposição para eventuais esclarecimentos.

Atenciosamente,

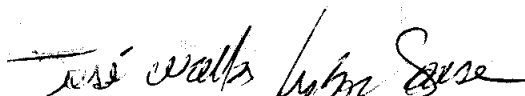
José Wallas Lisboa Sousa
Presidente da Câmara Municipal



Ao Excelentíssimo
José Wallas Lisboa Sousa
Presidente da Câmara Municipal
Matões do Norte/MA

DESPACHO

Conforme solicitação para elaboração de relatório de preços estimados, referente às solicitações de despesa desta casa legislativa, para o Registro de Preços para futura e eventual contratação de empresa para fornecimento de equipamentos e materiais permanentes para atender as necessidades da Câmara Municipal de Matões do Norte/MA, estamos encaminhando em anexo, relatório de pesquisa de preços com seu respectivo mapa de apuração realizada através do Sistema do Banco de Preços.

JUSTIFICATIVA DE PREÇOS

1. Conforme dispõe o inciso II, artigo 2º da Instrução Normativa nº 05/2014, informamos que foi realizado pesquisa de preços para futura aquisição dos materiais neste processo licitatório, onde o preço de referência foi formado baseado em contratações similares de outros entes públicos.
2. Os valores de referência adotados foram a média dos valores obtidos na pesquisa de preços, conforme preceitua a IN nº 05/2014, Art. 2º, § 2º.
3. Os valores obtidos na pesquisa foram avaliados criticamente, no sentido de que suas médias não apresentam grandes variações, não comprometendo a estimativa do preço de referência, representando de forma satisfatória os preços praticados no mercado.

Matões do Norte (MA), 08 de setembro de 2022.

Mariana Linhares Pereira
Tesoureira



Relatório de Cotação: MATERIAS PERMANENTES

Pesquisa realizada entre 08/09/2022 10:12:14 e 08/09/2022 11:08:45

Relatório gerado no dia 08/09/2022 11:16:54 (IP: 45.182.136.200)

Em conformidade com a Instrução Normativa Nº 65 de 07 de Julho de 2021.

Método Matemático Aplicado: Média Aritmética dos preços obtidos - Preço calculado com base na média aritmética de todos os preços selecionados pelo usuário para aquele determinado item.

Conforme Instrução Normativa Nº 65 de 07 de Julho de 2021, no Artigo 3º, "A pesquisa de preços será materializada em documento que conterá: INC V-Método matemático aplicado para a definição do valor estimado."

Item 1: Armário de Aço 02 portas

PREÇOS / PROPOSTAS	QUANTIDADE	PREÇO ESTIMADO	PERCENTUAL	PREÇO ESTIMADO CALCULADO	TOTAL	
3 / 17	1	R\$ 1.645,37 (un)	-	R\$ 1.645,37	R\$ 1.645,37	
Preço Compras Governamentais	Órgão Público			Identificação	Data Licitação	Preço
1	PREF.MUN.DE RIO VERDE			NºPregão:422021 UASG:989571	27/09/2021	R\$ 1.791,40
2	MUNICÍPIO DE GOIOERE			NºPregão:1122021 UASG:451481	24/09/2021	R\$ 1.538,00
Valor Unitário						R\$ 1.664,70
Preço Público	Órgão Público			Identificação	Data Licitação	Preço
1	MUNICÍPIO DE ITAMBÉ/BA			43771	21/06/2022	R\$ 1.606,70
Valor Unitário						R\$ 1.606,70
Mediana dos Preços Obtidos: R\$ 1.606,70				Média dos Preços Obtidos: R\$ 1.645,37		

Item 2: Aparelho de Ar Condicionado 12.000 btus

PREÇOS / PROPOSTAS	QUANTIDADE	PREÇO ESTIMADO	PERCENTUAL	PREÇO ESTIMADO CALCULADO	TOTAL	
3 / 10	1	R\$ 2.021,33 (un)	-	R\$ 2.021,33	R\$ 2.021,33	
Preço Compras Governamentais	Órgão Público			Identificação	Data Licitação	Preço
1	PREFEITURA MUNICIPAL DE NOVA ESPERANÇA DO SUL			NºPregão:422022 UASG:987381	19/08/2022	R\$ 2.103,00
2	GOVERNO DO ESTADO DE MINAS GERAIS SECRETARIA MUNICIPAL DE ADMINISTRAÇÃO DE UBERLÂNDIA			NºPregão:4372021 UASG:926922	14/09/2021	R\$ 2.005,99
Valor Unitário						R\$ 2.054,50



Preço Público	Órgão Público	Identificação	Data Licitação	Preço
1	PREFEITURA MUNICIPAL DE REGINOPOLIS	00002522	20/04/2022	R\$ 1.955,00
Valor Unitário				R\$ 1.955,00
Mediana dos Preços Obtidos: R\$ 2.005,99			Média dos Preços Obtidos: R\$ 2.021,33	

Item 3: Aparelho de Ar Condicionado 18.000 btus

PREÇOS / PROPOSTAS	QUANTIDADE	PREÇO ESTIMADO	PERCENTUAL	PREÇO ESTIMADO CALCULADO	TOTAL
3 / 13	1	R\$ 3.279,04 (un)	-	R\$ 3.279,04	R\$ 3.279,04
Preço Compras Governamentais	Órgão Público	Identificação	Data Licitação	Preço	
1	FUNDAÇÃO UNIVERSIDADE FEDERAL DA GRANDE DOURADOS	NºPregão:612022 UASG:154502	15/06/2022	R\$ 3.347,00	
Valor Unitário				R\$ 3.347,00	

Preço Público	Órgão Público	Identificação	Data Licitação	Preço
1	MUNICÍPIO DE BROTAS DE MACAUBAS / (1) SETOR DE LICITAÇÕES E COMPRAS	NºLicitação:905683	18/11/2021	R\$ 3.440,13
2	MUNICÍPIO DE PEDREIRAS/MA	31744	10/11/2021	R\$ 3.050,00
Valor Unitário				R\$ 3.245,07
Mediana dos Preços Obtidos: R\$ 3.347,00			Média dos Preços Obtidos: R\$ 3.279,04	

Item 4: Aparelho de Ar Condicionado 30.000 btus

PREÇOS / PROPOSTAS	QUANTIDADE	PREÇO ESTIMADO	PERCENTUAL	PREÇO ESTIMADO CALCULADO	TOTAL
3 / 14	1	R\$ 4.919,72 (un)	-	R\$ 4.919,72	R\$ 4.919,72
Preço Público	Órgão Público	Identificação	Data Licitação	Preço	
1	MUNICÍPIO DE BURITICUPU/MA	41747	20/05/2022	R\$ 4.527,75	
2	MUNICÍPIO DE CAPINÓPOLIS/MG	32689	17/12/2021	R\$ 5.347,67	
3	MUNICÍPIO DE PEDREIRAS/MA	31744	10/11/2021	R\$ 4.883,73	
Valor Unitário				R\$ 4.919,72	
Mediana dos Preços Obtidos: R\$ 4.883,73			Média dos Preços Obtidos: R\$ 4.919,72		

Item 5: Cadeira Fixa Estofada

PREÇOS / PROPOSTAS	QUANTIDADE	PREÇO ESTIMADO	PERCENTUAL	PREÇO ESTIMADO CALCULADO	TOTAL
3 / 13	1	R\$ 469,60 (un)	-	R\$ 469,60	R\$ 469,60
Preço Compras Governamentais	Órgão Público	Identificação	Data Licitação	Preço	
1	PREFEITURA MUNICIPAL DE NOVA ESPERANÇA DO SUL	NºPregão:422022 UASG:987381	19/08/2022	R\$ 482,50	
2	DEFENSORIA PÚBLICA DO DISTRITO FEDERAL	NºPregão:62021 UASG:926314	29/09/2021	R\$ 500,00	



Valor Unitário

R\$ 469,60

Mediana dos Preços Obtidos: R\$ 482,50

Média dos Preços Obtidos: R\$ 469,60

Item 6: Cadeira Giratória tipo Presidente

PREÇOS / PROPOSTAS	QUANTIDADE	PREÇO ESTIMADO	PERCENTUAL	PREÇO ESTIMADO CALCULADO	TOTAL	
3 / 15	1	R\$ 1.389,83 (un)	-	R\$ 1.389,83	R\$ 1.389,83	
Preço Público	Órgão Público			Identificação	Data Licitação	Preço
1	MUNICÍPIO DE ALTA FLORESTA DO OESTE/RO			38012	18/03/2022	R\$ 1.329,50
2	SECRETARIA DA EDUCAÇÃO Prefeitura Municipal de São José/SC			2672021	23/11/2021	R\$ 1.390,00
3	SECRETARIA DA EDUCAÇÃO Prefeitura Municipal de São José/SC			2672021	23/11/2021	R\$ 1.450,00
Valor Unitário						R\$ 1.389,83
		Mediana dos Preços Obtidos: R\$ 1.390,00				Média dos Preços Obtidos: R\$ 1.389,83

Item 7: Câmera Fotográfica Digital

PREÇOS / PROPOSTAS	QUANTIDADE	PREÇO ESTIMADO	PERCENTUAL	PREÇO ESTIMADO CALCULADO	TOTAL	
3 / 21	1	R\$ 7.397,86 (un)	-	R\$ 7.397,86	R\$ 7.397,86	
Preço Compras Governamentais	Órgão Público			Identificação	Data Licitação	Preço
1	SERVIÇO NACIONAL DE APRENDIZAGEM RURAL DO MATO GROSSO			NºPregão:512022 UASG:928379	18/07/2022	R\$ 7.210,00
2	MINISTÉRIO DA EDUCAÇÃO Empresa Brasileira de Serviços Hospitalares/Sede Hospital Universitário Lauro Wanderley			NºPregão:262022 UASG:155023	16/05/2022	R\$ 7.622,08
3	GOVERNO DO ESTADO DE SERGIPE Procuradoria Geral de Justiça no Estado de Sergipe			NºPregão:172022 UASG:926320	28/04/2022	R\$ 7.361,50
Valor Unitário						R\$ 7.397,86
		Mediana dos Preços Obtidos: R\$ 7.361,50				Média dos Preços Obtidos: R\$ 7.397,86

Item 8: Freezer Horizontal

PREÇOS / PROPOSTAS	QUANTIDADE	PREÇO ESTIMADO	PERCENTUAL	PREÇO ESTIMADO CALCULADO	TOTAL	
4 / 28	1	R\$ 4.313,41 (un)	-	R\$ 4.313,41	R\$ 4.313,41	
Preço Compras Governamentais	Órgão Público			Identificação	Data Licitação	Preço
1	GOVERNO DO ESTADO DE RONDONIA PREFEITURA MUNICIPAL DE BURITIS			NºPregão:922022 UASG:452286	30/06/2022	R\$ 4.075,00
2	GOVERNO DO ESTADO DO CEARÁ			NºPregão:10492021 UASG:943001	09/09/2021	R\$ 4.845,00
Valor Unitário						R\$ 4.460,00
Preço Público	Órgão Público			Identificação	Data Licitação	Preço
1	MUNICÍPIO DE HERVEIRAS			0001/2022	13/04/2022	R\$ 4.300,50



Valor Unitário

R\$ 4.166,81

Mediana dos Preços Obtidos: R\$ 4.187,75

Média dos Preços Obtidos: R\$ 4.313,41

Item 9: Longarina 04 Lugares

PREÇOS / PROPOSTAS	QUANTIDADE	PREÇO ESTIMADO	PERCENTUAL	PREÇO ESTIMADO CALCULADO	TOTAL	
3 / 12	1	R\$ 861,50 (un)	-	R\$ 861,50	R\$ 861,50	
Preço Público	Órgão Público			Identificação	Data Licitação	Preço
1	MUNICÍPIO DE PRATA/MG			34245	28/12/2021	R\$ 964,00
2	PREFEITURA MUNICIPAL DE IPATINGA			26108	13/12/2021	R\$ 850,00
3	MUNICÍPIO DE CRUZEIRO DA FORTALEZA/MG			32765	03/12/2021	R\$ 770,50
Valor Unitário						R\$ 861,50

Mediana dos Preços Obtidos: R\$ 850,00

Média dos Preços Obtidos: R\$ 861,50

Item 10: Estante para Livros Nichos de Madeira

PREÇOS / PROPOSTAS	QUANTIDADE	PREÇO ESTIMADO	PERCENTUAL	PREÇO ESTIMADO CALCULADO	TOTAL	
3 / 6	1	R\$ 296,81 (un)	-	R\$ 296,81	R\$ 296,81	
Preço Compras Governamentais	Órgão Público			Identificação	Data Licitação	Preço
1	SECRETARIA MUNICIPAL DE CARUARU PE			NºPregão:422022 UASG:926809	27/06/2022	R\$ 390,00
2	PREFEITURA MUNICIPAL DE DOURADOS			NºPregão:442021 UASG:989073	19/01/2022	R\$ 200,44
3	MINISTÉRIO DA DEFESA Comando do Exército Comando Militar da Amazônia 8ª Região Militar 2º Batalhão de Infantaria de Selva			NºPregão:62021 UASG:160161	28/12/2021	R\$ 300,00
Valor Unitário						R\$ 296,81

Mediana dos Preços Obtidos: R\$ 300,00

Média dos Preços Obtidos: R\$ 296,81

Item 11: NOTEBOOK

PREÇOS / PROPOSTAS	QUANTIDADE	PREÇO ESTIMADO	PERCENTUAL	PREÇO ESTIMADO CALCULADO	TOTAL	
4 / 23	1	R\$ 7.079,38 (un)	-	R\$ 7.079,38	R\$ 7.079,38	
Preço Compras Governamentais	Órgão Público			Identificação	Data Licitação	Preço
1	Governo do Estado do Maranhão Universidade Estadual do Maranhão			NºPregão:382022 UASG:925438	24/08/2022	R\$ 7.123,00
2	Prefeitura Municipal de Ji-Paraná			NºPregão:1142022 UASG:980005	28/07/2022	R\$ 6.694,50
3	Governo do Estado do Maranhão Universidade Estadual do Maranhão			NºPregão:42022 UASG:925438	11/03/2022	R\$ 7.500,00
4	MINISTÉRIO DA DEFESA Comando do Exército Comando Militar da Amazônia 2º Grupamento de Engenharia de Construção 8º Batalhão de Engenharia de Construção			NºPregão:432021 UASG:160171	28/09/2021	R\$ 7.000,00
Valor Unitário						R\$ 7.079,38

Mediana dos Preços Obtidos: R\$ 7.061,50

Média dos Preços Obtidos: R\$ 7.079,38



Valor Global: R\$ 33.673,85

Detalhamento dos Itens

Item 1: Armario de Aço 02 portas

Preço Estimado: R\$ 1.645,37 (un) Percentual: - Preço Estimado Calculado: R\$ 1.645,37 Média dos Preços Obtidos: R\$ 1.645,37

Quantidade	Descrição	Observação
1 Unidade	Especificação: Dimensões: 198x090x040cm, todo em chapa de aço 22, com 02 portas de abrir frontal com reforços internos tipo ô mega e puxadores estampados nas portas no sentido vertical, com acabamento em PVC, contendo 04 prateleiras, sendo 01 fixa e 03 com regulagem de altura do tipo cremalheira, com fechadura cilíndrica e pintura eletrostática a pó.	

Preço (Compras Governamentais) 1: Mediana das Propostas Iniciais

R\$ 1.791,40

Inc. I Art. 5º da IN 65 de 07 de Julho de 2021

Órgão: PREF.MUN.DE RIO VERDE

Data: 27/09/2021 09:00

Objeto: Registro de preço para futura aquisição de mobiliários, eletroeletrônicos e material de limpeza e produção de higienização visando atender as necessidades de diversos órgãos e entidades da Prefeitura Municipal de Rio Verde - GO, conforme especificações e quantidades estabelecidas no Termo de Referência - Anexo, do Edital.

Modalidade: Pregão Eletrônico

SRP: SIM

Identificação: NºPregão:422021 / UASG:989571

Lote/Item: /4

Ata: [Link Ata](#)

Descrição: Armário estante - Armário de aço; 02 portas; 04 prateleiras com regulagem de altura com capacidade de carga de no mínimo 20 kg cada; confeccionado em chapa de aço no mínimo nº 24, com tratamento antiferrugem, pintura eletrostática na cor cinza; possui fechadura e chave; medidas aproximadas (AxLxP) 1980 x 920 x 400 mm. As medidas poderão variar em até 5%, desde que mantidas a quantidade e a capacidade mínima de carga das prateleiras.(ITEM DE PARTICIPAÇÃO GERAL)

Adjudicação: 29/09/2021 10:08

Homologação: 15/02/2022 09:41

Fonte: www.comprasgovernamentais.gov.br

Quantidade: 90

Unidade: Unidade

UF: GO

CatMat: 20591 - ARMARIO TIPO ESTANTE

CNPJ	Razão Social do Fornecedor	Valor da Proposta Inicial
35.263.905/0001-39	PAULO HENRIQUE LUCIANO COMERCIO DE MOVEIS	R\$ 1.082,80
31.471.781/0001-26	TSE COMERCIO E DISTRIBUIDORA EIRELI	R\$ 2.500,00
* VENCEDOR *		

Preço (Compras Governamentais) 2: Mediana das Propostas Iniciais

R\$ 1.538,00

Inc. I Art. 5º da IN 65 de 07 de Julho de 2021

Órgão: MUNICÍPIO DE GOIOERE

Data: 24/09/2021 08:30

Objeto: REGISTRO DE PREÇOS visando aquisições futuras de MÓVEIS, para atender as demandas das Secretarias deste Município..

Modalidade: Pregão Eletrônico

SRP: SIM

Descrição: Armário estante - ARMÁRIO DE AÇO 2 PORTAS, C/4 PRATELEIRAS (CHAPA Nº 26) (0,45mm), mínimo 03 dobradiças em cada porta; 5 níveis para acomodação de materiais; cremalheira para ajuste das prateleiras; Fechadura c/duas chaves; Pintura eletrostática a pó; Dimensões mínimas: (AxLxp) 198x120x45 cm. Pés c/sapatas plásticas niveladoras. Cor cinza.

Identificação: NºPregão:1122021 / UASG:451481

Lote/Item: /1

Ata: [Link Ata](#)

Fonte: www.comprasgovernamentais.gov.br

Quantidade: 54

Unidade: Unidade

UF: PR

CatMat: 20591 - ARMARIO TIPO ESTANTE



Relatório gerado no dia 08/09/2022 11:16:54 (IP: 45.182.136.200)

Código Validação: 1W2sabfmyBm%2fBD3O0eDghVambNKgfmY7N%2bfwenPI9TjCd2A4m6dVHUx0r0IE1RjHyYnH2K%2bs%3d
[http://www.bancodeprecos.com.br/CertificadoAutenticidade?](http://www.bancodeprecos.com.br/CertificadoAutenticidade?token=1W2sabfmyBm%252fBD3O0eDghVambNKgfmY7N%252bfwenPI9TjCd2A4m6dVHUx0r0IE1RjHyYnH2K%252bs%253d)
token=1W2sabfmyBm%252fBD3O0eDghVambNKgfmY7N%252bfwenPI9TjCd2A4m6dVHUx0r0IE1RjHyYnH2K%252bs%253d

CNPJ	Razão Social do Fornecedor	Valor da Proposta Inicial
81.340.960/0001-00 * VENCEDOR *	CELI PRODUTOS DE ACO LTDA	R\$ 1.538,00
34.832.381/0001-97	ESCOLARES INDUSTRIA E COMERCIO DE MOVEIS LTDA	R\$ 1.538,00
03.269.422/0001-55	S DO LAGO SILVA-EQUIPAMENTOS PARA ESCRITORIO EIRELI	R\$ 1.538,00
03.565.118/0001-55	METALURGICA VEDEL LTDA	R\$ 1.538,00
82.476.144/0001-83	ALER COMERCIO DE MOVEIS LTDA	R\$ 1.538,00
04.927.672/0001-06	S C & M COMERCIAL DE MATERIAS DE ESCRITORIO E INFORMATICA LTDA	R\$ 2.300,00

Preço (Outros Entes Públicos) 1: Mediana das Propostas Iniciais R\$ 1.606,70
Inc. II Art. 5º da IN 65 de 07 de Julho de 2021

Órgão: MUNICÍPIO DE ITAMBÉ/BA **Data:** 21/06/2022 14:00
Objeto: Registro de Preços para contratação de empresa do ramo, aquisição de mobiliário para a Educação Básica para atender as necessidades da Rede Municipal de Itambé-BA. **Modalidade:** PREGÃO ELETRÔNICO
SRP: SIM
Identificação: 43771
Descrição: Armário em aço 02 portas - Armário em aço 02 portas, com maçaneta de abrir, com chaves, 04 prateleiras internas. **Lote/Item:** 1/1
Ata: Link Ata
Fonte: licitanet.com.br
Quantidade: 32
Unidade: Uni
UF: BA

CNPJ	Razão Social do Fornecedor	Valor da Proposta Inicial
42.199.488/0001-78	REISPEL LTDA	R\$ 1.606,00
41.043.317/0001-92	MC INDUSTRIA E COMERCIO DE MOVEIS LTDA	R\$ 1.606,00
14.625.838/0001-85	MAXWELL DE NOVAIS SANTOS	R\$ 1.606,60
35.628.379/0001-63 * VENCEDOR *	MF COMERCIO EMPREENDIMENTOS E SERVICOS LTDA	R\$ 1.606,70
30.231.212/0001-40	MOVEPLAST INDUSTRIA DE MOVEIS LTDA	R\$ 1.606,70
10.261.343/0001-63	CITYMOVEIS INDUSTRIA E COMERCIO DE MOVEIS LTDA	R\$ 1.606,70
35.263.905/0001-39	PAULO HENRIQUE LUCIANO COMERCIO DE MOVEIS	R\$ 1.606,70
09.102.295/0001-81	YBYPLAST FABRICACAO DE ARTEFATOS E MOVEIS EIRELI	R\$ 1.606,70
30.202.533/0001-17	RODRIGUES COMERCIO DE MOVEIS EIRELI	R\$ 1.606,70

Item 2: Aparelho de Ar Condicionado 12.000 btus

Preço Estimado: R\$ 2.021,33 (un) Percentual: - Preço Estimado Calculado: R\$ 2.021,33 Média dos Preços Obtidos: R\$ 2.021,33

Quantidade	Descrição	Observação
1 Unidade	tipo split, somente frio, novo, modelo em linha de fabricação, fornecido em embalagem lacrada, com as seguintes características mínimas: a) sistema inverter; b) tipo de ciclo frio; c) 03 velocidades de ventilação ou superior; d) baixo nível de ruído; e) etiqueta na cional de conservação de energia procel "a", "b" ou "c"; f) evaporadora com display digital; g) controle remoto sem fio digital acomp anhado de pilhas; h) utilize gás refrigerante ecológico, que não agride e nem danifique a camada de ozônio; i) filtro de ar removível e lavável; j) tensão de 220v; k) gabinete do evaporador construído em plástico injetável de alta resistência, na cor branca; l) manual de instrução em português.	

Preço (Compras Governamentais) 1: Mediana das Propostas Iniciais R\$ 2.103,00
Inc. I Art. 5º da IN 65 de 07 de Julho de 2021

Órgão: PREFEITURA MUNICIPAL DE NOVA ESPERANÇA DO SUL **Data:** 19/08/2022 08:30



Relatório gerado no dia 08/09/2022 11:16:54 (IP: 45.182.136.200)
 Código Validação: 1W2sabfmyBm%2fBD3O0eDghVambNKgfmuy7N%2bfwenPI9TjCd2A4m6dVHUxkr0IE1RjHyYnH2K%2bs%3d
[http://www.bancodeprecos.com.br/CertificadoAutenticidade?](http://www.bancodeprecos.com.br/CertificadoAutenticidade?token=1W2sabfmyBm%252fBD3O0eDghVambNKgfmuy7N%252bfwenPI9TjCd2A4m6dVHUxkr0IE1RjHyYnH2K%252bs%253d)
 token=1W2sabfmyBm%252fBD3O0eDghVambNKgfmuy7N%252bfwenPI9TjCd2A4m6dVHUxkr0IE1RjHyYnH2K%252bs%253d

Objeto: Aquisição de equipamentos e materiais, para manutenção das Secretarias e Escolas do município de Nova Esperança do Sul, RS, bem como, do Programa Farmácia Cuidar+, Portarias SES/RS nº 649/2021 e 928/2021..

Descrição: Solução - Aparelho de ar condicionado split de 12.000 btus, quente e frio, 220 volts

Modalidade: Pregão Eletrônico
SRP: NÃO
Identificação: N°Pregão:422022 / UASG:987381
Lote/Item: /18
Ata: Link Ata
Fonte: www.comprasgovernamentais.gov.br
Quantidade: 9
Unidade: Unidade
UF: RS

CNPJ	Razão Social do Fornecedor	Valor da Proposta Inicial
32.672.915/0001-30	MARCUS DOS SANTOS TEIXEIRA 02896573690	R\$ 2.100,00
17.848.143/0001-50	CLIMAR ELETRO REFRIGERACAO EIRELI	R\$ 2.103,00
36.521.392/0001-81	GO VENDAS ELETRONICAS EIRELI	R\$ 2.108,00
* VENCEDOR *		

Preço (Compras Governamentais) 2: Mediana das Propostas Iniciais

R\$ 2.005,99

Inc. I Art. 5º da IN 65 de 07 de Julho de 2021

Órgão: GOVERNO DO ESTADO DE MINAS GERAIS
SECRETARIA MUNICIPAL DE ADMINISTRAÇÃO DE UBERLÂNDIA

Objeto: A aquisição equipamentos (bebedouro de coluna, purificador de água e outros), conforme quantidades e demais condições constantes no Termo de Referência..

Descrição: Equipamento de refrigeração - Equipamento de refrigeração, equipamento de refrigeração - Aparelho de Ar Condicionado 12.000 BTUS - CONFORME TERMO DE REFERENCIA

CatMat: 35165 - EQUIPAMENTO DE REFRIGERACAO

Data: 14/09/2021 09:00
Modalidade: Pregão Eletrônico
SRP: NÃO
Identificação: N°Pregão:4372021 / UASG:926922
Lote/Item: /4
Ata: Link Ata
Adjudicação: 20/10/2021 16:50
Homologação: 07/03/2022 13:42
Fonte: www.comprasgovernamentais.gov.br
Quantidade: 33
Unidade: Unidade
UF: MG

CNPJ	Razão Social do Fornecedor	Valor da Proposta Inicial
33.486.276/0001-80	JEB COMERCIO DE ELETRONICOS EIRELI	R\$ 1.911,98
* VENCEDOR *		
33.788.611/0001-03	METTA DISTRIBUIDORA EIRELI	R\$ 1.911,98
06.911.404/0001-13	SOLUCAO PLANEJAMENTO E COMERCIO EIRELI	R\$ 1.911,98
37.321.167/0001-64	ROBERTA REGINA GLORIA DA SILVA 70254546137	R\$ 2.100,00
37.652.973/0001-15	CAMPOS & LOMBARDI COMERCIO LTDA	R\$ 2.800,00
16.714.263/0001-00	TERMIL TERMO INSTALACOES LIMITADA	R\$ 6.500,00

Preço (Outros Entes Públicos) 1: Mediana das Propostas Iniciais

R\$ 1.955,00

Inc. II Art. 5º da IN 65 de 07 de Julho de 2021

Órgão: PREFEITURA MUNICIPAL DE REGINOPOLIS

Objeto: A presente licitação tem por objeto, a Aquisição de 12 (doze) Aparelhos de Ar Condicionado para a sede da Diretoria Municipal de Educação e Creche Municipal Celina Lúcia Soares Martins, conforme especificações constantes do Termo de Referência, que integra este Edital como Anexo I.

Data: 20/04/2022 00:00
Modalidade: PREGÃO PRESENCIAL
SRP: NÃO
Identificação: 00002522
Lote/Item: 1/3
Ata: Link Ata
Fonte: 45.185.14.30:5656/transparencia/



Descrição: APARELHO DE AR CONDICIONADO 12.000 BTUS - MODELO SPLIT HIGH WALL - APARELHO DE AR CONDICIONADO 12.000 BTUS - MODELO SPLIT HIGH WALL
 Quantidade: 2
 Unidade: UN
 UF: SP

CNPJ	Razão Social do Fornecedor	Valor da Proposta Inicial
42.579.294/0001-06	FOCUS EQUIPAMENTOS EIRELI	R\$ 1.955,00
* VENCEDOR *		

Item 3: Aparelho de Ar Condicionado 18.000 btus

Preço Estimado: R\$ 3.279,04 (un) Percentual: - Preço Estimado Calculado: R\$ 3.279,04 Média dos Preços Obtidos: R\$ 3.279,04

Quantidade	Descrição	Observação
1 Unidade	tensão110/220 v, tipo split, modelo split inverter, características adicionais 1 controle remoto/display digital/timer/selo procel split hi - wall, capacidade de refrigeração nominal 18.000 btu/h, po frio, tecnologia inverter, gás refrigerante r410 a, bifásico 220 volts, 60 hz. Controle remoto sem fio, função com sensor de temperatura no controle remoto: a temperatura programada ange o local on de se encontra o controle remoto. Filtro an-bactérias (lavável). Garana mínima de 02 anos, assistência técnica local autorizada. Eq ueta nacional de conservação de energia (ence) classe a - quando não existir, no período de aquisição, um mínimo de três fornece dores com modelos equetados com a ence classe "a" para a sua categoria, proceder conforme o argo 3º da instrução normativa mpog/slti nº 2, de 4 de junho de 2014 - dou de 05/06/2014. Obrigatório registro no inmetro. Cota me/epp	

Preço (Compras Governamentais) 1: Mediana das Propostas Iniciais R\$ 3.347,00
 Inc. I Art. 5º da IN 65 de 07 de Julho de 2021

Órgão: FUNDAÇÃO UNIVERSIDADE FEDERAL DA GRANDE DOURADOS	Data: 15/06/2022 14:30
Objeto: Pe 61/2022 - AQUISIÇÃO DE AR CONDICIONADO (ARES CONDICIONADOS) PARA A UFGD.	Modalidade: Pregão Eletrônico
	SRP: SIM
Descrição: Ar Condicionado-Aparelho - Ar Condicionado-Aparelho Nome: Ar Condicionado-Aparelho - APARELHO DE AR CONDICIONADO 18.000 BTUs TIPO SPLIT/HI-WALL INVERTER – 220V – SOMENTE FRIO. Especificações técnicas mínimas: somente frio, controle remoto com display, cor branca, classificação energética "A", funções timer, sleep, swing e turbo. Com 01 (uma) unidade condicionadora externa e 01 (uma) unidade evaporadora interna. Garantia mínima de 12 meses. * Só será admitida a oferta do produto que possua a Etiqueta Nacional de Conservação de Energia – ENCE, na classe A, nos termos da Portaria INMETRO nº 234, de 29 de junho de 2020, que estabelece a reclassificação das categorias de eficiência energética.	Identificação: NºPregão:612022 / UASG:154502
	Lote/Item: /3
	Ata: Link Ata
	Adjudicação: 21/06/2022 15:22
	Homologação: 23/06/2022 11:23
CatMat: 150010 - AR CONDICIONADO-APARELHO	Fonte: www.comprasgovernamentais.gov.br
	Quantidade: 75
	Unidade: Unidade
	UF: MS

CNPJ	Razão Social do Fornecedor	Valor da Proposta Inicial
17.417.928/0001-79	VENTISOL DA AMAZONIA INDUSTRIA DE APARELHOS ELETRICOS LTDA	R\$ 2.694,00
* VENCEDOR *		
18.759.261/0001-55	QUEIROZ ELETRICA E AR CONDICIONADO EIRELI	R\$ 4.000,00

Preço (Outros Entes Públicos) 1: Mediana das Propostas Iniciais R\$ 3.440,13
 Inc. II Art. 5º da IN 65 de 07 de Julho de 2021

Órgão: MUNICIPIO DE BROTAS DE MACAUBAS / (1) SETOR DE LICITAÇÕES E COMPRAS	Data: 18/11/2021 08:00
Objeto: REGISTRO DE PREÇOS para futura e eventual aquisição de Ares – condicionados para atender as demandas das diversas Secretarias do Município de Brotas de Macaúbas/Bahia, conforme especificações, quantidades e exigências contidas neste Edital e seus anexos.	Modalidade: Pregão
	SRP: SIM
Descrição: APARELHO DE AR CONDICIONADO - TIPO SPLIT - APARELHO DE AR CONDICIONADO 18.000 BTUS	Identificação: NºLicitação:905683
	Lote/Item: 2/1
	Ata: Link Ata
	Adjudicação: 22/11/2021 15:31
	Homologação: 22/11/2021 15:31
	Fonte: www.licitacoes-e.com.br



Relatório gerado no dia 08/09/2022 11:16:54 (IP: 45.182.136.200)
 Código Validação: 1W2sabfmyBm%2fBD3O0eDghVambNKgfmuy7N%2bfwenPI9TjCd2A4m6dVHUx0r0IE1RjHyYnH2K%2bs%3d
[http://www.bancodeprecos.com.br/CertificadoAutenticidade?](http://www.bancodeprecos.com.br/CertificadoAutenticidade?token=1W2sabfmyBm%252fBD3O0eDghVambNKgfmuy7N%252bfwenPI9TjCd2A4m6dVHUx0r0IE1RjHyYnH2K%252bs%253d)
 token=1W2sabfmyBm%252fBD3O0eDghVambNKgfmuy7N%252bfwenPI9TjCd2A4m6dVHUx0r0IE1RjHyYnH2K%252bs%253d

Quantidade: 5
UF: BA

CNPJ	Razão Social do Fornecedor	Valor da Proposta Inicial
30.367.749/0001-32 * VENCEDOR *	TRANSPORTES JULIA E COMERCIO LTDA	R\$ 3.440,00
	KML COMERCIO DE ELETRONICOS E INFORMATICA EIRELI	R\$ 3.440,00
	JARDIM SANTOS COMERCIO DE MOVEIS EIRELI	R\$ 3.440,00
	G SILVA FERREIRA ELETRODOMESTICOS	R\$ 3.440,00
	ARGOS LTDA	R\$ 3.440,26
	O.C. ARAUJO JM MULTIMAR LTDA	R\$ 3.440,26
	MUNDIAL REFRIGERACAO EIRELI	R\$ 3.440,26
	GASKAM COMERCIO E CONSTRUCAO CIVIL EIRELI	R\$ 5.000,00

Preço (Outros Entes Públicos) 2: Mediana das Propostas Iniciais R\$ 3.050,00
Inc. II Art. 5º da IN 65 de 07 de Julho de 2021

Órgão: MUNICÍPIO DE PEDREIRAS/MA

Objeto: Registro de Preços para futura, eventual e parcelada Aquisição de ar condicionado para atender as necessidades do Município de Pedreiras/MA

Descrição: **Aparelho de Ar Condicionado 18.000 btus** - Aparelho de Ar Condicionado 18.000 btus, tensão 110/220 v, tipo split, modelo split inverter, características adicionais 1 controle remoto/display digital/timer/selo procel split hi - wall, capacidade de refrigeração nominal 18.000 btu/h, po frio, tecnologia inverter, gás refrigerante r410 a, bifásico 220 volts, 60 hz. Controle remoto sem fio, função com sensor de temperatura no controle remoto: a temperatura programada ange o local onde se encontra o controle remoto. Filtro an-bactérias (lavável). Garana mínima de 02 anos, assistência técnica local autorizada. Equeta nacional de conservação de energia (ence) classe a - quando não existir, no período de aquisição, um mínimo de três fornecedores com modelos etiquetados com a ence classe a para a sua categoria, proceder conforme o argo 3º da instrução normativa mpog/slti nº 2, de 4 de junho de 2014 - dou de 05/06/2014. Obrigatório registro no inmetro. Cota me/epp .

Data: 10/11/2021 14:00
Modalidade: PREGÃO ELETRÔNICO
SRP: SIM
Identificação: 31744
Lote/Item: 10/10
Ata: [Link Ata](#)
Fonte: licitnet.com.br
Quantidade: 113
Unidade: Unidade
UF: MA

CNPJ	Razão Social do Fornecedor	Valor da Proposta Inicial
07.136.536/0001-88 * VENCEDOR *	ANTONIO M L DA SILVA & CIA LTDA	R\$ 3.000,00
10.401.351/0001-68	W R C BEZERRA	R\$ 3.050,00
33.366.156/0001-40	TANIA MARIA M PRAZERES COMERCIO EIRELI	R\$ 3.056,30

Item 4: Aparelho de Ar Condicionado 30.000 btus

Preço Estimado: R\$ 4.919,72 (un) Percentual: - Preço Estimado Calculado: R\$ 4.919,72 Média dos Preços Obtidos: R\$ 4.919,72

Quantidade	Descrição	Observação
1 Unidade	altura condensadora 707, altura evaporadora 362, capacidade (btu/h) 30.000 btus, ciclo frio, classificação energética, controle remoto sim, cor da evaporadora branco, filtro antibactéria sim, garantia 12, gás refrigerante r-410 ^a , ideal até (m²) 40 m², indicador d e temperatura na evaporadora sim, largura condensadora 471, largura evaporadora 1259.	

Preço (Outros Entes Públicos) 1: Média das 4 Melhores Propostas Finais R\$ 4.527,75
Inc. II Art. 5º da IN 65 de 07 de Julho de 2021

Órgão: MUNICÍPIO DE BURITICUPU/MA

Objeto: Registro de Preços para futura, eventual e parcelada aquisição de ar condicionados para atender as necessidades do Município de Buriticupu/MA.

Data: 20/05/2022 09:00
Modalidade: PREGÃO ELETRÔNICO
SRP: SIM



Relatório gerado no dia 08/09/2022 11:16:54 (IP: 45.182.136.200)
Código Validação: 1W2sabdfmyBm%2fBD3O0eDghVambNKgfmUy7N%2bfwenPI9TjCd2A4m6dVHUx0r0IE1RjHyYnH2K%25bs%3d
[http://www.bancodeprecos.com.br/CartificadoAutenticidade?](http://www.bancodeprecos.com.br/CartificadoAutenticidade?token=1W2sabdfmyBm%252fBD3O0eDghVambNKgfmUy7N%252bfwenPI9TjCd2A4m6dVHUx0r0IE1RjHyYnH2K%252bs%253d)
token=1W2sabdfmyBm%252fBD3O0eDghVambNKgfmUy7N%252bfwenPI9TjCd2A4m6dVHUx0r0IE1RjHyYnH2K%252bs%253d

Descrição: Aparelho de Ar Condicionado 30.000 btus - Aparelho de Ar Condicionado 30.000 btus, altura condensadora 707, altura evaporadora 362, capacidade (btu/h) 30.000 btus, ciclo frio, classificação energética, controle remoto sim, cor da evaporadora branco, filtro anti bactéria sim, garantia 12, gás refrigerante r-410ª, ideal até (m²) 40 m², indicador de temperatura na evaporadora sim, largura condensadora 471, largura evaporadora 1259.

Identificação: 41747
Lote/Item: 4/4
Ata: [Link Ata](#)
Fonte: [licitanet.com.br](#)
Quantidade: 13
Unidade: Unidade
UF: MA

CNPJ	Razão Social do Fornecedor	Valor da Proposta Final
03.459.973/0001-81 * VENCEDOR *	G D DE SOUSA NETO EIRELI	R\$ 4.380,00
13.397.228/0001-09	COMERCIAL CARVALHO LTDA	R\$ 4.386,00
42.924.919/0001-11	MAX DISTRIBUIDORA E COMERCIO LTDA	R\$ 4.550,00
44.158.982/0001-10	PAULO RICARDO DE OLIVEIRA SOUZA 60486936309	R\$ 4.795,00

Preço (Outros Entes Públicos) 2: Média das 8 Melhores Propostas Finais

R\$ 5.347,67

Inc. II Art. 5º da IN 65 de 07 de Julho de 2021

Órgão: MUNICÍPIO DE CAPINÓPOLIS/MG

Data: 17/12/2021 13:00

Objeto: Aquisição de condicionadores de ar e ventiladores escolares em atendimento aos Termos de Compromisso PAR nº 201600279, PAR nº 201800105 e PAR nº 201900946-5, firmados entre o Fundo Nacional de Desenvolvimento da Educação - FNDE e o Município de Capinópolis conforme as condições estabelecidas no Anexo I – Termo de referência deste Edital e demais anexos

Modalidade: PREGÃO ELETRÔNICO

SRP: NÃO

Identificação: 32689

Lote/Item: 1/1

Ata: [Link Ata](#)

Fonte: [licitanet.com.br](#)

Descrição: Aparelho de ar condicionado 30.000 BTUs - modelo Split High Wall (sul e sudeste). - Aparelho de ar condicionado 30.000 BTUs - modelo Split High Wall (sul e sudeste).

Quantidade: 40

Unidade: UN

UF: MG

CNPJ	Razão Social do Fornecedor	Valor da Proposta Final
19.162.101/0001-97 * VENCEDOR *	COMERCIAL ROSA LTDA	R\$ 4.748,00
36.079.995/0001-75	AILZA PEREIRA DOS SANTOS 86997432620	R\$ 4.810,00
10.793.812/0001-95	LS SERVICOS DE INFORMATICA E ELETRONICA LTDA	R\$ 5.010,36
13.833.079/0001-83	AUTOMATIZA BRASIL LTDA	R\$ 5.083,00
41.877.917/0001-56	TERRA AGROSOLUCOES LTDA	R\$ 5.250,00
37.658.173/0001-01	MAB EQUIPAMENTOS EIRELI	R\$ 5.610,00
19.908.111/0001-29	COMERCIAL ROCHA CASTRO LTDA.	R\$ 5.770,00
14.548.409/0001-51	FRANCISCA LAZARA DA SILVA	R\$ 6.500,00

Preço (Outros Entes Públicos) 3: Média das 2 Melhores Propostas Finais

R\$ 4.883,73

Inc. II Art. 5º da IN 65 de 07 de Julho de 2021

Órgão: MUNICÍPIO DE PEDREIRAS/MA

Data: 10/11/2021 14:00

Objeto: Registro de Preços para futura, eventual e parcelada Aquisição de ar condicionado para atender as necessidades do Município de Pedreiras/MA

Modalidade: PREGÃO ELETRÔNICO

SRP: SIM

Descrição: Aparelho de Ar Condicionado 30.000 btus - Aparelho de Ar Condicionado 30.000 btus, altura condensadora 707, altura evaporadora 362, capacidade (btu/h) 30.000 btus, ciclo frio, classificação energética, controle remoto sim, cor da evaporadora branco, filtro antibactéria sim, garantia 12, gás refrigerante r-410ª, ideal até (m²) 40 m², indicador de temperatura na evaporadora sim, largura condensadora 471, largura evaporadora 1259.

Identificação: 31744

Lote/Item: 13/13

Ata: [Link Ata](#)

Fonte: [licitanet.com.br](#)

Quantidade: 34

Unidade: Unidade

UF: MA



Relatório gerado no dia 08/09/2022 11:16:54 (IP: 45.182.136.200)

Código Validação: 1W2sabfmyBm%2fBD3O0eDghVambNKgfmuy7N%2bfwenPI9TjCd2A4m6dVHUx0r0IE1RjHyYnH2K%2bs%3d

<http://www.bancodeprecos.com.br/CertificadoAutenticidade?>

token=1W2sabfmyBm%252fBD3O0eDghVambNKgfmuy7N%252bfwenPI9TjCd2A4m6dVHUx0r0IE1RjHyYnH2K%252bs%253d

CNPJ	Razão Social do Fornecedor	Valor da Proposta Final
07.136.536/0001-88 * VENCEDOR *	ANTONIO M L DA SILVA & CIA LTDA	R\$ 4.590,00
10.793.812/0001-95	LS SERVICOS DE INFORMATICA E ELETRONICA LTDA	R\$ 5.177,46

Item 5: Cadeira Fixa Estofada

Preço Estimado: R\$ 469,60 (un) Percentual: - Preço Estimado Calculado: R\$ 469,60 Média dos Preços Obtidos: R\$ 459,50

Quantidade	Descrição	Observação
1 Unidade	Especificação : Cadeiras para reuniõesSerão fornecidas Poltronas fixas com braços, espaldar médio, assento e encosto em comp ensado multilaminado anatômico, espuma de poliuretano injetada em densidade de 40 a 50kg/mü.com apoio dorso lombar, com c apa de polipropileno anti-alérgicoem alta resistência a propagação de rasgos além de baixa deformação. Solidez à luz classe 5, pill ing padrão 5, peso280/290g/m, base em aço, pintura em epóxi pó na cor preta, encosto fixo, revestimento em tecido fogo retardan te, na cor azul.Braços fixos e apoia braços em poliuretano. Medidas 580 mm de largura x 580 mm de profundidade x 900/1000 m m de altura. OBS: as poltronas devem ter garantia de 5(cinco)anos.	

Preço (Compras Governamentais) 1: Mediana das Propostas Iniciais

R\$ 482,50

Inc. I Art. 5º da IN 65 de 07 de Julho de 2021

Órgão: PREFEITURA MUNICIPAL DE NOVA ESPERANÇA DO SUL

Data: 19/08/2022 08:30

Objeto: Aquisição de equipamentos e materiais, para manutenção das Secretarias e Escolas do município de Nova Esperança do Sul, RS, bem como, do Programa Farmácia Cuidar+, Portarias SES/RS nº 649/2021 e 928/2021..

Modalidade: Pregão Eletrônico

SRP: NÃO

Descrição: Solução - Cadeiras fixas estofadas, com assento e encosto em madeira compensada e espuma injetada com densidade média de 55kg/m3. Revestimento do assento e encosto em tecido polipropileno preto. Dimensões aproximadas do produto: Larg: 42cm Prof: 52cm Alt: 83cm

Identificação: NºPregão:422022 / UASG:987381

Lote/Item: /16

Ata: Link Ata

Fonte: www.comprasgovernamentais.gov.br

Quantidade: 5

Unidade: Unidade

UF: RS

CNPJ	Razão Social do Fornecedor	Valor da Proposta Inicial
34.832.381/0001-97 * VENCEDOR *	ESCOLARES INDUSTRIA E COMERCIO DE MOVEIS LTDA	R\$ 480,00
10.909.960/0001-22	UNICLASSE INDUSTRIA E COMERCIO LTDA	R\$ 485,00

Preço (Compras Governamentais) 2: Menor Preço

R\$ 500,00

Inc. I Art. 5º da IN 65 de 07 de Julho de 2021

Órgão: DEFENSORIA PÚBLICA DO DISTRITO FEDERAL

Data: 29/09/2021 14:00

Objeto: Contratação de empresa especializada para o fornecimento de mobiliários em geral incluindo a entrega, a montagem e assistência técnica em garantia, sob demanda, para atender às necessidades da Defensoria Pública do Distrito Federal, conforme condições, quantidades e exigências estabelecidas neste Edital e seus anexos..

Modalidade: Pregão Eletrônico

SRP: SIM

Descrição: Peça mobília - Cadeira Fixa Estofada Sem Braços, conforme especificações do Termo de Referência.

Identificação: NºPregão:62021 / UASG:926314

Lote/Item: 1/4

Ata: Link Ata

Adjudicação: 20/12/2021 19:09

CatMat: 150986 - PEÇA MOBÍLIA

Homologação: 21/12/2021 10:01

Fonte: www.comprasgovernamentais.gov.br

Quantidade: 120

Unidade: Unidade

UF: DF



Relatório gerado no dia 08/09/2022 11:16:54 (IP: 45.182.136.200)

Código Validação: 1W2sabfmyBm%2fBD3O0eDghVambNKgfmUy7N%2bfwenPI9TjCd2A4m6dVHUxoxr0IE1RjHyYnH2K%2bs%3d
[http://www.bancodeprecos.com.br/CertificadoAutenticidade?](http://www.bancodeprecos.com.br/CertificadoAutenticidade?token=1W2sabfmyBm%252fBD3O0eDghVambNKgfmUy7N%252bfwenPI9TjCd2A4m6dVHUxoxr0IE1RjHyYnH2K%252bs%253d)
 token=1W2sabfmyBm%252fBD3O0eDghVambNKgfmUy7N%252bfwenPI9TjCd2A4m6dVHUxoxr0IE1RjHyYnH2K%252bs%253d

CNPJ	Razão Social do Fornecedor	Valor da Proposta Final
02.604.236/0001-62	LAYOUT MOVEIS PARA ESCRITORIO LTDA	R\$ 500,00

Preço (Compras Governamentais) 3: Mediana das Propostas Finais

R\$ 426,29

Inc. I Art. 5º da IN 65 de 07 de Julho de 2021

Órgão: SERVIÇO SOCIAL DA INDÚSTRIA	Data: 13/09/2021 09:30
Objeto: Registro de preço para aquisição de mobiliários destinados às unidades operacionais Sesi Gama, Sesi Taguatinga e Sesi Sobradinho para aprimoramento dos ambientes educacionais, conforme especificações, quantidades e demais condições constantes deste Edital e seus Anexos.	Modalidade: Pregão Eletrônico
Descrição: Peça mobília - Cadeira fixa estofada	SRP: NÃO
CatMat: 150986 - PEÇA MOBÍLIA	Identificação: NºPregão:222021 / UASG:925164
	Lote/Item: /2
	Ata: Link Ata
	Adjudicação: 06/10/2021 11:12
	Homologação: 15/10/2021 11:13
	Fonte: www.comprasgovernamentais.gov.br
	Quantidade: 186
	Unidade: Unidade
	UF: DF

CNPJ	Razão Social do Fornecedor	Valor da Proposta Final
38.108.516/0001-27	LEFTEC COMERCIO E SERVICOS LTDA	R\$ 273,65
* VENCEDOR *		
28.475.608/0001-91	NBX SOLUCOES INTEGRADAS EIRELI	R\$ 273,66
10.214.272/0001-48	EDYTUDO COMERCIO DE FERRAGENS E VARIEDADES LTDA	R\$ 274,19
55.088.157/0001-02	FK GRUPO S/A	R\$ 283,95
07.875.146/0001-20	SERRA MOBILE INDUSTRIA E COMERCIO LTDA	R\$ 426,29
29.209.847/0001-62	BELCHAIR COMERCIO DE MOVEIS EIRELI	R\$ 426,30
21.306.287/0001-52	TECNO2000 INDUSTRIA E COMERCIO LTDA	R\$ 435,48
94.622.230/0001-36	ROAL INDUSTRIA METALURGICA LTDA	R\$ 446,24
19.758.320/0001-33	2TLB COMERCIO E SERVICOS EIRELI	R\$ 450,00
08.612.803/0001-09	PREMIUM MOVEIS PARA ESCRITORIO LTDA	R\$ 468,00

Item 6: Cadeira Giratória tipo Presidente

Preço Estimado: R\$ 1.389,83 (un) Percentual: - Preço Estimado Calculado: R\$ 1.389,83 Média dos Preços Obtidos: R\$ 1.389,83

Quantidade	Descrição	Observação
1 Unidade	Especificação: Com braço fixo com espaldar baixo - Assento com regulagem de altura, sendo o encosto com apoio lombar para sustentação do corpo e capa de proteção em couro. Assento e encosto estofados com espuma de poliuretano injetada de densidade de 50kg/m3, com espessura mínima de 45mm para o assento e 30mm para o encosto. Revestimento em tecido 100% poliéster e com acabamento nas bordas através perfil de p.v.c para proteção contra impactos. Base giratória em nylon preto de alta resistência, com sistema de elevação pneumática (a gás). Medidas (mm): Largura 590 x Profundidade 600. Cor predominante: preta ou azul. Garantia 12 meses.	

Preço (Outros Entes Públicos) 1: Mediana das Propostas Iniciais

R\$ 1.329,50

Inc. II Art. 5º da IN 65 de 07 de Julho de 2021

Órgão: MUNICÍPIO DE ALTA FLORESTA DO OESTE/RO	Data: 18/03/2022 10:00
Objeto: Registro de preço para possível e futura AQUISIÇÃO DE MOBILIARIO E EQUIPAMENTOS DIVERSOS, atendendo as leis nº 8.666/93, 10520/02 e demais legislações pertinentes, tal contratação busca atender necessidade da Secretaria Municipal de Educação pelo período de 12 (doze) meses	Modalidade: PREGÃO ELETRÔNICO
	SRP: SIM
	Identificação: 38012
	Lote/Item: 2/2



Relatório gerado no dia 08/09/2022 11:16:54 (IP: 45.182.136.200)
 Código Validação: 1W2sabxfmyBm%2fBD3O0eDghVambNKgfmuy7N%2bfwenPI9TjCd2A4m6dVHUx0r0IE1RjHyYnH2K%2bs%3d
[http://www.bancodeprecos.com.br/CertificadoAutenticidade?](http://www.bancodeprecos.com.br/CertificadoAutenticidade?token=1W2sabxfmyBm%252fBD3O0eDghVambNKgfmuy7N%252bfwenPI9TjCd2A4m6dVHUx0r0IE1RjHyYnH2K%252bs%253d)
 token=1W2sabxfmyBm%252fBD3O0eDghVambNKgfmuy7N%252bfwenPI9TjCd2A4m6dVHUx0r0IE1RjHyYnH2K%252bs%253d

Descrição: CADEIRA GIRATÓRIA TIPO PRESIDENTE/EXECUTIVA - CADEIRA GIRATÓRIA TIPO PRESIDENTE/EXECUTIVA, COM ENCOSTO ALTO, APOIO ACOLCHOADO PARA CABEÇA E PESCOÇO, REVESTIMENTO EM COURO SINTÉTICO, REGULAGEM DE ALTURA, APOIO PARA OS BRAÇOS, BASE GIRATÓRIA E RODÍ

Ata: [Link Ata](#)
Fonte: [licitanet.com.br](#)
Quantidade: 30
Unidade: UN
UF: RO

CNPJ	Razão Social do Fornecedor	Valor da Proposta Inicial
31.455.241/0001-59 * VENCEDOR *	M. PICIANI PAZINATO COMERCIO DE MATERIAIS ELETRONICOS EIRELI	R\$ 1.329,00
41.947.390/0001-99	CLEIDE BEATRIZ IORIS EIRELI	R\$ 1.329,00
29.779.864/0001-35	RONDO STORE COMERCIO DE PRODUTOS LTDA	R\$ 1.329,99
05.207.997/0001-79	NEW COMPANY INFORMATICA LTDA	R\$ 1.400,00

Preço (Outros Entes Públicos) 2: Mediana das Propostas Iniciais

R\$ 1.390,00

Inc. II Art. 5º da IN 65 de 07 de Julho de 2021

Órgão: SECRETARIA DA EDUCAÇÃO

Data: 23/11/2021 00:00

Prefeitura Municipal de São José/SC

Modalidade: Pregão

Objeto: REGISTRO DE PREÇOS PARA EVENTUAL AQUISIÇÃO DE MOBILIÁRIOS, EQUIPAMENTOS ELETRÔNICOS E MATERIAIS DE CONSUMO PARA ATENDER AS UNIDADES DE ENSINO DA REDE MUNICIPAL E SECRETARIA MUNICIPAL DE EDUCAÇÃO DE SÃO JOSÉ/SC.

SRP: SIM

Identificação: 2672021

Lote/Item: 1/27

Ata: N/A

Descrição: Cadeira giratória tipo presidente com espaldar médio. (especificações anexas) - Cadeira giratória tipo presidente com espaldar médio. (especificações anexas)

Fonte: transparencia.pmsj.sc.gov.br:90/pronimtb/index.asp?acao=1&item=2

Quantidade: 60

Unidade: uni

UF: SC

CNPJ	Razão Social do Fornecedor	Valor da Proposta Inicial
27.743.875/0001-30 * VENCEDOR *	VINICIUS MATOS KUSSYM	R\$ 515,00
12.820.547/0001-12	JEFERSON DA SILVEIRA	R\$ 516,00
04.563.256/0001-68	SUPRIMOVEIS MOBILIARIO CORPORATIVO LTDA	R\$ 1.390,00
33.629.425/0001-13	UP MOBILIARIO CORPORATIVO EIRELI	R\$ 1.700,00
16.967.775/0001-70	FLEXFORMA COMERCIAL DE MOVEIS E EQUIPAMENTOS PARA ESCRITORIO LTDA	R\$ 1.800,00

Preço (Outros Entes Públicos) 3: Mediana das Propostas Iniciais

R\$ 1.450,00

Inc. II Art. 5º da IN 65 de 07 de Julho de 2021

Órgão: SECRETARIA DA EDUCAÇÃO

Data: 23/11/2021 00:00

Prefeitura Municipal de São José/SC

Modalidade: Pregão

Objeto: REGISTRO DE PREÇOS PARA EVENTUAL AQUISIÇÃO DE MOBILIÁRIOS, EQUIPAMENTOS ELETRÔNICOS E MATERIAIS DE CONSUMO PARA ATENDER AS UNIDADES DE ENSINO DA REDE MUNICIPAL E SECRETARIA MUNICIPAL DE EDUCAÇÃO DE SÃO JOSÉ/SC.

SRP: SIM

Identificação: 2672021

Lote/Item: 2/68

Ata: N/A

Descrição: Cadeira giratória tipo presidente com espaldar alto e apoio de cabeça fixo. (especificações anexas) - Cadeira giratória tipo presidente com espaldar alto e apoio de cabeça fixo. (especificações anexas)

Fonte: transparencia.pmsj.sc.gov.br:90/pronimtb/index.asp?acao=1&item=2

Quantidade: 54

Unidade: uni

UF: SC

CNPJ	Razão Social do Fornecedor	Valor da Proposta Inicial
33.629.425/0001-13 * VENCEDOR *	UP MOBILIARIO CORPORATIVO EIRELI	R\$ 890,00
27.743.875/0001-30	VINICIUS MATOS KUSSYM	R\$ 898,00



Relatório gerado no dia 08/09/2022 11:16:54 (IP: 45.182.136.200)

Código Validação: 1W2satisfmyBm%2fBD3O0eDghVambNKgfmuy7N%2bfwenPI9TjCd2A4m6dVHUx0r0IE1RjHyYnH2K%2bs%3d
[http://www.bancodeprecos.com.br/CertificadoAutenticidade?](http://www.bancodeprecos.com.br/CertificadoAutenticidade?token=1W2satisfmyBm%2fBD3O0eDghVambNKgfmuy7N%2bfwenPI9TjCd2A4m6dVHUx0r0IE1RjHyYnH2K%2bs%253d)
token=1W2satisfmyBm%2fBD3O0eDghVambNKgfmuy7N%2bfwenPI9TjCd2A4m6dVHUx0r0IE1RjHyYnH2K%2bs%253d

CNPJ	Razão Social do Fornecedor	Valor da Proposta Inicial
12.820.547/0001-12	JEFERSON DA SILVEIRA	R\$ 900,00
16.967.775/0001-70	FLEXFORMA COMERCIAL DE MOVEIS E EQUIPAMENTOS PARA ESCRITORIO LTDA	R\$ 2.000,00
26.655.819/0001-80	MAW COMERCIO DE MOVEIS E EQUIPAMENTOS LTDA	R\$ 2.200,00
04.563.256/0001-68	SUPRIMOVEIS MOBILIARIO CORPORATIVO LTDA	R\$ 2.300,00

Item 7: Câmera Fotográfica Digital

Preço Estimado: R\$ 7.397,86 (un) Percentual: - Preço Estimado Calculado: R\$ 7.397,86 Média dos Preços Obtidos: R\$ 7.397,86

Quantidade	Descrição	Observação
1 Unidade	- Especificações Cor: Preto Pixels: real: 24,78 Megapixel; efetivo: 24,2 Megapixel Resolução Máxima: 6000 x 4000 Proporção da tela: 3:2 Tipo de Sensor: CMOS Tipo de produto: DSLR Zoom óptico: 3 x Tamanho da tela: 3.2 polegadas Tipo de Foco: Foco automático e manual Peso do produto: 726g Formato de arquivo de imagem: JPEG, Raw Profundidade de bits: 14 bits Dimensões do produto: 13.97 x 8.13 x 11.43 cm; Especificações da Lente: Comprimento focal: 18 a 55 mm (comprimento focal equivalente a 35 mm: 27 a 82,5 mm) Abertura Máxima: f / 3,5 a 5,6 Abertura Mínima: f / 22 a 38 ngulo de visão: 76 ° a 28 ° 50 ' Ampliação Máxima: 0,38x Distância Mínima de Foco: 9,84 "/ 25 cm Design Ótico: 12 elementos em 9 grupos Lâminas de Diafragma: 7, arredondado Tipo de Foco: Auto-foco Estabilização de imagem: sim Tamanho do Filtro: 55 mm (frente) Garantia: 90 dias.	

Preço (Compras Governamentais) 1: Mediana das Propostas Iniciais

R\$ 7.210,00

Inc. I Art. 5º da IN 65 de 07 de Julho de 2021

Órgão: SERVIÇO NACIONAL DE APRENDIZAGEM RURAL DO MATO GROSSO

Data: 18/07/2022 09:00

Objeto: Constitui objeto do presente instrumento o Registro de Preços para futura e eventual aquisição de MATERIAIS E EQUIPAMENTOS DE FOTOGRAFIA, para atender ao Serviço Nacional de Aprendizagem Rural de Mato Grosso – SENAR/MT, conforme condições, quantidades e especificações constantes neste Edital e seus anexos..

Modalidade: Pregão Eletrônico

SRP: SIM

Identificação: NºPregão:512022 / UASG:928379

Lote/Item: /3

Ata: [Link Ata](#)

Fonte: www.comprasgovernamentais.gov.br

Quantidade: 2

Unidade: Unidade

UF: MT

Descrição: Câmera Fotográfica Digital - Câmera Fotográfica Digital Tipo Visor: Slr , Interface: Usb , Tipo Memória: Cartões Sd/Sdhc/Sdxc , Características Adicionais: Full Frame Dslr , Capacidade Memória: 128 Gb , Flash: Sem Lash Externo , Alimentação Câmera: Bateria , Acessórios: Bolsa, Carregador Bateria, Alça De Pescoço

CatMat: 485516 - CÂMERA FOTOGRÁFICA DIGITAL, TIPO VISOR:SLR, INTERFACE:USB, TIPO MEMÓRIA:CARTÕES SD/SDHC/SDXC, CARACTERÍSTICAS ADICIONAIS:FULL FRAME DSLR, CAPACIDADE MEMÓRIA:128 GB, FLASH: SEM LASH EXTERNO, ALIMENTAÇÃO CÂMERA:BATERIA, ACESSÓRIOS:BOLSA, CARREGADOR BATERIA, ALÇA DE PESCOÇO

CNPJ	Razão Social do Fornecedor	Valor da Proposta Inicial
34.152.516/0001-73 * VENCEDOR *	GABRIELA SAO BERNARDO FERREIRA DE MELO	R\$ 4.900,00
30.169.962/0001-30	ROGERIO LAUX EIRELI	R\$ 6.960,00
37.261.202/0001-05	BIANCA SCAGLIONI FREDIANI 42433677874	R\$ 7.000,00
05.239.149/0001-41	SAM INFORMATICA E EQUIPAMENTOS EIRELI	R\$ 7.000,00
37.744.450/0001-07	MARCELO VITOR PETRAZZINI	R\$ 7.210,00
39.334.587/0001-00	ALEXANDRE FREIRE	R\$ 8.500,00
12.959.463/0001-64	INFO DIRECT COMERCIAL LTDA	R\$ 9.900,00
21.962.518/0001-86	MEM TECNOLOGIA EIRELI	R\$ 9.965,00
26.854.929/0001-71	DIDAQUE EMPREENDIMENTOS LTDA	R\$ 10.000,00

Preço (Compras Governamentais) 2: Mediana das Propostas Iniciais

R\$ 7.622,08

Inc. I Art. 5º da IN 65 de 07 de Julho de 2021



Relatório gerado no dia 08/09/2022 11:16:54 (IP: 45.182.136.200)

Código Validação: 1W2sabfmyBm%2fBD3O0eDghVambNKgfmY7N%2bfnwPI9TjCd2A4m6dVHUx0r0IE1RjHyYnH2K%2bs%3d
[http://www.bancodeprecos.com.br/CertificadoAutenticidade?](http://www.bancodeprecos.com.br/CertificadoAutenticidade?token=1W2sabfmyBm%252fBD3O0eDghVambNKgfmY7N%252bfnwPI9TjCd2A4m6dVHUx0r0IE1RjHyYnH2K%252bs%253d)
 token=1W2sabfmyBm%252fBD3O0eDghVambNKgfmY7N%252bfnwPI9TjCd2A4m6dVHUx0r0IE1RjHyYnH2K%252bs%253d

Órgão: MINISTÉRIO DA EDUCAÇÃO
Empresa Brasileira de Serviços Hospitalares/Sede
Hospital Universitário Lauro Wanderley

Objeto: O objeto do presente é a aquisição de equipamentos de áudio, vídeo e foto, de acordo com as especificações e quantitativos constantes no edital e anexos, previsto para um período de 12 (doze) meses para atender o Hospital Universitário Lauro Wanderley/EBSERH..

Descrição: Câmera fotográfica digital - Câmera Fotográfica Digital Tipo Zoom: Óptico De 4x , Tipo Visor: Lcd De 2 1/2 Pol , Zoom Digital: 4x , Interface: Usb 2.0 , Resolução Mínima: 12 MPX, Flash: Automático Com Redução De Olhos Vermelhos , Sensor Imagem: 7,2 MPX, Características Adicionais: Cartão De Memória De No Mínimo 2 Gb , Capacidade Memória: 1mb , Acessórios: 2 Baterias/Carregador Bivolt/Cabos/Manual/Estojo

CatMat: 456734 - CÂMERA FOTOGRAFICA DIGITAL, TIPO ZOOM:ÓPTICO DE 4X, TIPO VISOR:LCD DE 2 1/2 POL, INTERFACE:USB 2.0, CARACTERÍSTICAS ADICIONAIS: CARTÃO DE MEMÓRIA DE NO MÍNIMO 2 GB, CAPACIDADE MEMÓRIA:1MB, RESOLUÇÃO MÍNIMA:12 MPX, FLASH:AUTOMÁTICO COM REDUÇÃO DE OLHOS VERMELHOS, SENSOR IMAGEM:7,2 MPX, ACESSÓRIOS:2 BATERIAS/CARREGADOR BIVOLT/CABOS/MANUAL/ESTOJO, ZOOM DIGITAL 4X

Data: 16/05/2022 09:01

Modalidade: Pregão Eletrônico

SRP: SIM

Identificação: N°Pregão:262022 / UASG:155023

Lote/Item: /2

Ata: Link Ata

Fonte: www.comprasgovernamentais.gov.br

Quantidade: 1

Unidade: Unidade

UF: PB

CNPJ	Razão Social do Fornecedor	Valor da Proposta Inicial
40.979.947/0001-00	JOSE ERIVAN DE ALMEIDA JUNIOR 08974476460	R\$ 6.000,00
39.334.587/0001-00	ALEXANDRE FREIRE	R\$ 6.500,00
* VENCEDOR *		
03.411.895/0001-45	VILLARD COMERCIAL EIRELI	R\$ 6.606,00
33.456.016/0001-62	RAUL MUELLER SCHRAMM	R\$ 7.000,00
31.672.925/0001-02	MEP COMERCIO DE ELETRONICOS E SERVICOS EIRELI	R\$ 7.244,16
05.207.424/0001-45	VINICIUS CHAVES DOS SANTOS	R\$ 8.000,00
36.668.854/0001-98	G2B COMERCIO E REPRESENTACOES EIRELI	R\$ 10.000,00
43.270.088/0001-74	MATHEUS FERREIRA DE PAULA XAVIER 02896212086	R\$ 10.000,00
39.935.802/0001-29	DRONE AIR COMERCIO E SERVICOS TECNOLOGICOS EIRELI	R\$ 15.000,00
39.311.588/0001-30	CEDUC TREINAMENTOS, ASSESSORIAS E COMERCIO DE LIVROS EIRELI	R\$ 20.000,00

Preço (Compras Governamentais) 3: Mediana das Propostas Iniciais

R\$ 7.361,50

Inc. I Art. 5º da IN 65 de 07 de Julho de 2021

Órgão: GOVERNO DO ESTADO DE SERGIPE
Procuradoria Geral de Justiça no Estado de Sergipe

Objeto: Aquisição de equipamentos e materiais eletrônicos, conforme especificações do Termo, anexo I do Edital..

Descrição: Câmera fotográfica digital - Câmera Fotográfica Digital Tipo Visor: Slr , Interface: Usb , Tipo Memória: Cartão , Capacidade Memória: 64 Gb , Flash: Com Flash Externo , Acessórios: Bolsa, Carregador E Bateria

CatMat: 481674 - CÂMERA FOTOGRAFICA DIGITAL, TIPO VISOR:SLR, INTERFACE:USB, TIPO MEMÓRIA: CARTÃO, CAPACIDADE MEMORIA:64 GB, FLASH:COM FLASH EXTERNO, ACESSÓRIOS:BOLSA, CARREGADOR E BATERIA

Data: 28/04/2022 09:00

Modalidade: Pregão Eletrônico

SRP: NÃO

Identificação: N°Pregão:172022 / UASG:926320

Lote/Item: /5

Ata: Link Ata

Fonte: www.comprasgovernamentais.gov.br

Quantidade: 1

Unidade: Unidade

UF: SE

CNPJ	Razão Social do Fornecedor	Valor da Proposta Inicial
03.411.895/0001-45	VILLARD COMERCIAL EIRELI	R\$ 7.353,00
* VENCEDOR *		
28.849.946/0001-46	ANAX BRASIL COMERCIO E SERVICOS LTDA	R\$ 7.370,00



Relatório gerado no dia 08/09/2022 11:16:54 (IP: 45.182.136.200)

Código Validação: 1W2satxfmyBm%2fBD3O0eDghVambNKgfmuy7N%2bfwenPI9TjCd2A4m6dVHUx0r0IE1RjHyYnH2K%2bs%3d
[http://www.bancodeprecos.com.br/CertificadoAutenticidade?](http://www.bancodeprecos.com.br/CertificadoAutenticidade?token=1W2satxfmyBm%252fBD3O0eDghVambNKgfmuy7N%252bfwenPI9TjCd2A4m6dVHUx0r0IE1RjHyYnH2K%252bs%253d)
token=1W2satxfmyBm%252fBD3O0eDghVambNKgfmuy7N%252bfwenPI9TjCd2A4m6dVHUx0r0IE1RjHyYnH2K%252bs%253d

Item 8: Freezer Horizontal

Preço Estimado: R\$ 4.313,41 (un) Percentual: - Preço Estimado Calculado: R\$ 4.313,41 Média dos Preços Obtidos: R\$ 4.313,41

Quantidade	Descrição	Observação
1 Unidade	Especificação : Horizontal Capacidade de Armazenamento: Capacidade bruta: 419 litros. Capacidade líquida: 419 litros Faixa de operação (Dupla Ação): Função Refrigerada: 2°C a 8°C Função Freezer: -18°C a -22°C Dimensões aprox. do produto (externa): 94,4x133,1x69 cm (AxLxP) Dimensões aprox. do produto (interna): 71,5x122,2x51,5 cm (AxLxP). Peso aprox. do produto: 69kg	

Preço (Compras Governamentais) 1: Mediana das Propostas Iniciais R\$ 4.075,00

Inc. I Art. 5º da IN 65 de 07 de Julho de 2021

Órgão: GOVERNO DO ESTADO DE RONDONIA PREFEITURA MUNICIPAL DE BURITIS	Data: 30/06/2022 10:00
Objeto: Aquisição de Materiais Permanentes para a Guarda Mirim do Município de Buritis.	Modalidade: Pregão Eletrônico
Descrição: Manutenção e reparo de móveis / utensílios de escritório - Freezer horizontal bivolt com capacidade mínima de 300 l, duas portas, dreno de gelo frontal, função para congelamento rápido, caixa interna em aço zincado, fechadura de segurança e rodízios.	SRP: NÃO
	Identificação: N°Pregão 922022 / UASG:452286
	Lote/Item: /6
	Ata: Link Ata
	Fonte: www.comprasgovernamentais.gov.br
	Quantidade: 1
	Unidade: UNIDADE
	UF: RO

CNPJ	Razão Social do Fornecedor	Valor da Proposta Inicial
05.083.549/0001-00 * VENCEDOR *	JH CORREA COMERCIO DE PRODUTOS ELETROELETRONICOS E PAPELARIA LTDA	R\$ 2.550,00
33.146.225/0001-00	RALSON M. LIMA EIRELI	R\$ 5.600,00

Preço (Compras Governamentais) 2: Mediana das Propostas Iniciais R\$ 4.845,00

Inc. I Art. 5º da IN 65 de 07 de Julho de 2021

Órgão: GOVERNO DO ESTADO DO CEARÁ	Data: 09/09/2021 09:00
Objeto: AQUISIÇÃO DE ELETRODOMÉSTICOS, de acordo com as especificações e quantitativos previstos no Anexo I – Termo de Referência, do edital..	Modalidade: Pregão Eletrônico
Descrição: Freezer - FREEZER E REFRIGERADOR HORIZONTAL (DUPLA AÇÃO) 2 TAMPAS 419 LITROS	SRP: NÃO
CatMat: 37680 - FREEZER DOMESTICO	Identificação: N°Pregão:10492021 / UASG:943001
	Lote/Item: /10
	Ata: Link Ata
	Adjudicação: 06/01/2022 16:20
	Homologação: 07/01/2022 10:24
	Fonte: www.comprasgovernamentais.gov.br
	Quantidade: 7
	Unidade: Unidade
	UF: CE

CNPJ	Razão Social do Fornecedor	Valor da Proposta Inicial
33.788.611/0001-03	METTA DISTRIBUIDORA EIRELI	R\$ 3.000,00
37.321.167/0001-64	ROBERTA REGINA GLORIA DA SILVA 70254546137	R\$ 3.000,00
29.476.536/0001-60	MALTA SERVICE LTDA	R\$ 3.500,00
30.430.226/0005-17	FUTURA CLIMATIZACAO DISTRIBUIDORA COMERCIO E SERVICOS LTDA	R\$ 4.000,00
13.729.630/0001-43	R. P. DE OLIVEIRA PRODUTOS EIRELI	R\$ 4.000,00
27.390.535/0001-72	MUNDIAL REFRIGERACAO EIRELI	R\$ 4.066,97
11.744.288/0001-25	GFS COMERCIO E SERVICOS LTDA	R\$ 4.250,00
32.183.517/0001-50 * VENCEDOR *	LAR E COZINHA COMERCIAL LTDA	R\$ 4.500,00



CNPJ	Razão Social do Fornecedor	Valor da Proposta Inicial
08.458.279/0001-63	MARINHO SOARES COMERCIO E SERVICOS LTDA	R\$ 4.608,00
34.701.775/0001-06	ALFA COMERCIAL EIRELI	R\$ 4.700,00
26.889.181/0001-42	S D DE A FERREIRA & CIA LTDA	R\$ 4.990,00
16.889.292/0001-03	APOLL COMERCIO DE MOVEIS E MATERIAIS PARA CONSTRUCAO EIRELI	R\$ 4.998,00
27.089.971/0001-06	J L DISTRIBUIDORA EIRELI	R\$ 5.000,00
41.345.916/0001-60	RENATO GARCIA JERONIMO LIMA 96643307368	R\$ 5.449,00
18.868.944/0001-40	ZAPP COMERCIO DE INFORMATICA E SERVICOS EIRELI	R\$ 5.580,00
10.288.094/0001-08	PREFERENCIAL - COMERCIO ATACADISTA DE MATERIAIS DE ESCRITORIO LTDA	R\$ 9.258,51
25.135.787/0001-20	PAMELA CAROLINE DE ALMEIDA SOLERO	R\$ 10.000,00
42.815.972/0001-84	JFV BEZERRA EIRELI	R\$ 10.000,00
26.865.339/0001-44	VANESSA DE FREITAS CARVALHO 02276983124	R\$ 10.000,00
19.925.518/0001-64	S. S. VASCONCELOS	R\$ 15.000,00

Preço (Outros Entes Públicos) 1: Mediana das Propostas Iniciais

R\$ 4.300,50

Inc. II Art. 5º da IN 65 de 07 de Julho de 2021

Órgão: MUNICÍPIO DE HERVEIRAS

Data: 13/04/2022 09:00

Objeto: Aquisição de equipamentos e material permanente para a Feira Rural de Herveiras, em atendimento ao Convênio FPE nº 1715/2021 – Consulta Popular 2020/2021.

Modalidade: Pregão Eletrônico (10.024/19)

SRP: NÃO

Descrição: Freezer Horizontal - Freezer Horizontal, novo, sem uso, com duas tampas, capacidade de no mínimo 419 litros, branco. Voltagem: 220V ou bi-volt. Selo PROCEL de eficiência A. Garantia: mínimo 12 meses.

Identificação: 0001/2022

Lote/Item: 2/1

Ata: Link Ata

Homologação: 14/04/2022 08:05

Fonte: www.banrisul.com.br

Quantidade: 1

Unidade: UNIDADE

UF: RS

CNPJ	Razão Social do Fornecedor	Valor da Proposta Inicial
73.865.008/0001-94	E D AZAMBUJA & CIA LTDA	R\$ 4.040,00
27.895.281/0001-44	MV ELETRONICOS EIRELI	R\$ 4.041,00
	* VENCEDOR *	
07.052.779/0001-38	ALCI N. BECKER & CIA LTDA.	R\$ 4.560,00
42.603.698/0001-80	ARCA SOLUCOES EMPRESARIAIS LTDA	R\$ 8.000,00

Preço (Outros Entes Públicos) 2: Média das 2 Melhores Propostas Iniciais

R\$ 4.033,13

Inc. II Art. 5º da IN 65 de 07 de Julho de 2021

Órgão: MUNICÍPIO DE MORRO DO CHAPEU / (2) MUNICÍPIO DE MORRO DO CHAPEU

Data: 24/11/2021 08:00

Objeto: SELEÇÃO DAS MELHORAS PROPOSTAS PARA REGISTRO DE PREÇO, PELO PRAZO DE 12 (DOZE) MESES, PARA EVENTUAL CONTRATAÇÃO DE EMPRESA ESPECIALIZADA PARA AQUISIÇÃO DE ELETRODOMÉSTICOS, PARA ATENDIMENTO DAS NECESIDADES DAS ESCOLAS E CRECHES DO MUNICÍPIO DE MORRO DO CHAPÉU/BA

Modalidade: Pregão

SRP: SIM

Identificação: NºLicitação:905997

Lote/Item: 22/1

Ata: Link Ata

Adjudicação: 03/12/2021 15:23

Homologação: 03/12/2021 15:23

Fonte: www.licitacoes-e.com.br

Quantidade: 15

UF: BA



Relatório gerado no dia 08/09/2022 11:16:54 (IP: 45.182.136.200)

Código Validação: 1W2saxfmyBm%2fBD300eDghVambNKgfmUy7N%2bfwenP19TjCd2A4m6dVHUx0r0IE1RjHyYnH2K%2bs%3d

http://www.bancodeprecos.com.br/CertificadoAutenticidade?

token=1W2saxfmyBm%252fBD300eDghVambNKgfmUy7N%252bfwenP19TjCd2A4m6dVHUx0r0IE1RjHyYnH2K%252bs%253d

CNPJ	Razão Social do Fornecedor	Valor da Proposta Inicial
20.549.730/0001-53 * VENCEDOR *	COMERCIAL MASTER CLIMATIZACAO EIRELI	R\$ 3.166,26
	G SILVA FERREIRA ELETRODOMESTICOS	R\$ 4.900,00

Item 9: Longarina 04 Lugares

Preço Estimado: R\$ 861,50 (un) Percentual: - Preço Estimado Calculado: R\$ 861,50 Média dos Preços Obtidos: R\$ 861,50

Quantidade	Descrição	Observação
1 Unidade	Especificação: Estrutura em metalon30x50 soldado no sistema mig, pintura em epóxi, assento e encosto em polipropileno	

Preço (Outros Entes Públicos) 1: Mediana das Propostas Iniciais R\$ 964,00

Inc. II Art. 5º da IN 65 de 07 de Julho de 2021

Órgão: MUNICÍPIO DE PRATA/MG

Objeto: objetiva aquisição de equipamentos, eletrodoméstico e mobiliário, para atender as necessidades da Divisão de Compras e do Centro de Referência em Assistência Social – CRAS.

Descrição: LONGARINA * 04 lugares - LONGARINA * 04 lugares, assento e encosto com vão entre si; sem braços, assento e encosto fabricado em polipropileno; com medidas mínimas de: assento (46cm de largura X 40cm de profundidade) e encosto (46cm de largura X 25 cm de altura); na cor azul. Estrutura em aço com barra horizontal de (10x5)cm e duas barras verticais laterais de (5x3)cm; pintura em tinta epoxi po; na cor preta.

Data: 28/12/2021 08:30

Modalidade: PREGÃO ELETRÔNICO

SRP: NÃO

Identificação: 34245

Lote/Item: 13/13

Ata: [Link Ata](#)

Fonte: licitanet.com.br

Quantidade: 4

Unidade: UNID

UF: MG

CNPJ	Razão Social do Fornecedor	Valor da Proposta Inicial
11.244.192/0001-06	KELTON DA SILVA GONCALVES	R\$ 750,00
16.802.563/0001-33	MAQUIPE MAQUINAS E MOVEIS LTDA	R\$ 750,00
05.788.495/0001-89	LM COMERCIO LTDA	R\$ 964,00
13.833.079/0001-83 * VENCEDOR *	AUTOMATIZA BRASIL LTDA	R\$ 1.500,00
10.697.933/0001-33	RICARDO BARBOSA LORENA	R\$ 1.800,00

Preço (Outros Entes Públicos) 2: Mediana das Propostas Iniciais R\$ 850,00

Inc. II Art. 5º da IN 65 de 07 de Julho de 2021

Órgão: PREFEITURA MUNICIPAL DE IPATINGA

Objeto: CADEIRA LONGARINA E PALLETS

Descrição: CADEIRA LONGARINA 04 LUGARES, SEM BRAÇO, AZUL, POLIPROPILENO - CADEIRA LONGARINA 04 LUGARES, SEM BRAÇO, AZUL, POLIPROPILENO

Data: 13/12/2021 07:31

Modalidade: Pregão sem registro de preço

SRP: NÃO

Identificação: 26108

Lote/Item: 1/1

Ata: [Link Ata](#)

Homologação: 14/12/2021 15:13

Fonte: <https://www.publinexo.com.br/publinexo/login>

Quantidade: 15

UF: MG

CNPJ	Razão Social do Fornecedor	Valor da Proposta Inicial
20.323.529/0001-53 * VENCEDOR *	ABADE & CAPELLI INDUSTRIA E COMERCIO DE MOVEIS LTDA	R\$ 797,50
26.596.876/0001-36	LICITAR COMERCIO E SERVICOS LTDA.	R\$ 850,00



CNPJ	Razão Social do Fornecedor	Valor da Proposta Inicial
05.934.170/0001-67	DUDA SHOP STORE COMERCIO DE ELETROELETRONICOS LTDA	R\$ 904,04

Preço (Outros Entes Públicos) 3: Mediana das Propostas Iniciais R\$ 770,50
Inc. II Art. 5º da IN 65 de 07 de Julho de 2021

Órgão: MUNICÍPIO DE CRUZEIRO DA FORTALEZA/MG	Data: 03/12/2021 08:15
Objeto: REGISTRO DE PREÇOS PARA FUTURO E EVENTUAL FORNECIMENTO DE EQUIPAMENTOS MÉDICOS HOSPITALARES, EQUIPAMENTOS ELETROELETRÔNICOS, EQUIPAMENTO DE AR CONDICIONADO E MÓVEIS DE ESCRITÓRIO, CONFORME ESPECIFICAÇÕES CONSTANTES DO ANEXO I, EM ATENDIMENTO A SECRETARIA DE SAÚDE.	Modalidade: PREGÃO ELETRÔNICO
Descrição: LONGARINA 04 LUGARES - LONGARINA 04 LUGARES	SRP: SIM
	Identificação: 32765
	Lote/Item: 17/1
	Ata: Link Ata
	Fonte: licitanet.com.br
	Quantidade: 2
	Unidade: un
	UF: MG

CNPJ	Razão Social do Fornecedor	Valor da Proposta Inicial
13.513.088/0001-97	JN DIAGNOSTICA LTDA	R\$ 750,00
38.393.893/0001-55	LMB COMERCIAL LTDA	R\$ 770,00
28.843.702/0001-56	CONNECTAMED - COMERCIO E DISTRIBUICAO EIRELI	R\$ 770,99
* VENCEDOR *		
37.240.147/0001-69	MICHELE ALVES E SILVA 09085983606	R\$ 900,00

Item 10: Estante para Livros Nichos de Madeira

Preço Estimado: R\$ 296,81 (un) Percentual: - Preço Estimado Calculado: R\$ 296,81 Média dos Preços Obtidos: R\$ 296,81

Quantidade	Descrição	Observação
1 Unidade	Estante em laminado melamínico na cor preta com acabamento em PVC preto; Com prateleiras para livros intercalados e nichos com portas fecho toque, coloridos em azul e amarelo; Permitir o uso somente na vertical, apoiada ao solo; sempre fixa à parede (componentes inclusos); Carga mínima suportável: 6kg/base e 2kg/nicho; distribuídos uniformemente; Altura 180cm x Largura 90cm x Profundidade 30cm; Permitida variação máxima de 5% (cinco por cento) nas dimensões.	

Preço (Compras Governamentais) 1: Mediana das Propostas Iniciais R\$ 390,00
Inc. I Art. 5º da IN 65 de 07 de Julho de 2021

Órgão: SECRETARIA MUNICIPAL DE CARUARU PE	Data: 27/06/2022 09:00
Objeto: Contratação de Empresa Especializada na confecção, montagem e instalação de móveis planejados, a fim de equipar a nova maternidade do município de Caruaru-PE, durante o período de 12 (doze) meses.	Modalidade: Pregão Eletrônico
	SRP: NÃO
	Identificação: N°Pregão:422022 / UASG:926809
	Lote/Item: /2
	Ata: Link Ata
	Adjudicação: 06/07/2022 09:35
	Homologação: 12/07/2022 17:19
	Fonte: www.comprasgovernamentais.gov.br
	Quantidade: 1.000
	Unidade: UNIDADE
	UF: PE



Descrição: Instalação e Montagem - Móveis / Artefatos Metálicos - Serviço de confecção e instalação em mdp com espessura de 18mm, revestido em todas as faces por laminado melaninico, cor a definir, com fornecimento de chapa de mdf ou mdp, fitas de acabamento em laminado na mesma cor do material com no minimo 1mm espessura, cantoneiras, buchas e parafusos de fixação e tapa furos adesivo. Fundo dos móveis em 06mm. Para fins de cálculo da metragem de mobiliário entregue, serão considerados as dimensões dos móveis produzidos e instalados (altura x largura x comprimento), bem como de suas estruturas internas (prateleiras, paredes divisórias de nicho, gavetas e similares). A licitante deverá apresentar na proposta de preços: Para os itens enquadrados no termo de referência mobiliário da instrução normativa ibama nº 31, de 03/12/2009, deverá o licitante apresentar o comprovante de inscrição do fabricante da madeira e cadastro técnico federal de atividades potencialmente poluidoras e utilizadoras de recursos ambientais, acompanhado do respectivo certificado de regularidade válido, nos termos do artigo 17, inciso ii, da lei 6.398, de 31/08/1981, e da instrução normativa

CNPJ	Razão Social do Fornecedor	Valor da Proposta Inicial
27.653.340/0001-78	MBARROS INDUSTRIA DE MOVEIS EIRELI	R\$ 390,00
* VENCEDOR *		

Preço (Compras Governamentais) 2: Mediana das Propostas Iniciais

R\$ 200,44

Inc. 1 Art. 5º da IN 65 de 07 de Julho de 2021

Órgão: PREFEITURA MUNICIPAL DE DOURADOS
Data: 19/01/2022 09:00
Objeto: Aquisição de material didático, brinquedos educativos e mobiliário, em atendimento ao Serviço de Convivência e Fortalecimento de Vínculos (SCFV) coordenado pela Secretaria Municipal de Assistência Social.
Modalidade: Pregão Eletrônico
SRP: NÃO
Descrição: Prateleira - ESTANTES PARA LIVROS (CANTINHO DA LEITURA) - Embalagem: Estante em Madeira ou MDF, para organização de livros. Medindo aproximadamente 55 x 108 (Largura X Altura)
Identificação: NºPregão:442021 / UASG:989073
Lote/Item: /14
Ata: Link Ata
CatMat: 150590 - PRATELEIRA
Fonte: www.comprasgovernamentais.gov.br
Quantidade: 5
Unidade: Unidade
UF: MS

CNPJ	Razão Social do Fornecedor	Valor da Proposta Inicial
09.413.435/0001-32	J. L. CARAIS MOVEIS E BRINQUEDOS LTDA	R\$ 200,40
08.287.175/0001-33	NATALI BRINK BRINQUEDOS LTDA	R\$ 200,44
* VENCEDOR *		
18.912.500/0001-65	T NAVA COMERCIO DE ELETRODOMESTICOS EIRELI	R\$ 200,44
37.784.943/0001-62	JANAINA CALCADA RIBEIRO 11288247605	R\$ 200,44

Preço (Compras Governamentais) 3: Mediana das Propostas Iniciais

R\$ 300,00

Inc. 1 Art. 5º da IN 65 de 07 de Julho de 2021

Órgão: MINISTÉRIO DA DEFESA
 Comando do Exército
 Comando Militar da Amazônia
 8ª Região Militar
 2º Batalhão de Infantaria de Selva
Data: 28/12/2021 08:00
Objeto: Aquisição de instrumentos musicais e equipamentos de som para a banda de música do 2º BIS..
Modalidade: Pregão Eletrônico
SRP: SIM
Identificação: NºPregão:62021 / UASG:160161
Lote/Item: /98
Ata: Link Ata
Fonte: www.comprasgovernamentais.gov.br
Quantidade: 100
Unidade: Unidade
UF: PA



Descrição: Estante - partitura - ESTANTE PARA PARTITURA ESTANTE PARTITURA SINFÔNICA MADEIRA CLASSE A. ESTANTE PARA PARTITURAS COM A PRANCHETA DE MADEIRA; TRIPÉ EM FERRO TUBULAR, COM PINTURA EPOX NA COR PRETA, IGUAL A BASE DE UM PEDESTAL DE MICROFONE; PARA FOLHAS, REVISTAS, PASTAS, CADERNOS, LIVROS E OUTROS; TAMANHO DA PRANCHETA - 29 X 39CM EM RELAÇÃO A BASE DA PRANCHETA; ALTURA MÍNIMA - 68CM E ALTURA MÁXIMA - 105CM; CORPO: BASE EASY LOCK (DOB RÁVEL EM PINTURA EPÓXI NA COR PRETA); MATERIAL: METAL PRANCHETA EM MDF: 28,5 X 38,5CM; REGULAGEM DE ALTURA; ALTURA MÁXIMA: 105CM; ALTURA MÍNIMA: 68 CM; PESO APROXIMADO: 1,5 KG; COR DA PRANCHETA CONFORME FABRICANTE. MOD. REF. MARCA GENÉRICO FABRICANTE ?WORLD INDÚSTRIA DE BAGS IMP. E EXP. EIRELI

CatMat: 29688 - ESTANTE - PARTITURA, ESTANTE - PARTITURA

CNPJ	Razão Social do Fornecedor	Valor da Proposta Inicial
11.142.525/0001-88	CLEBER NASCIMENTO DA ROSA	R\$ 300,00
* VENCEDOR *		

Item 11: NOTEBOOK

Preço Estimado: R\$ 7.079,38 (un) Percentual: - Preço Estimado Calculado: R\$ 7.079,38 Média dos Preços Obtidos: R\$ 7.079,38

Quantidade	Descrição	Observação
1 Unidade	de alta performance: Processador 8ª Geração Intel Core i7; Frequência baseada em processador 1.8 até 4GHz; Cache de CPU mínimo de 8MB. Gabinete com peso máximo de 1,7 Kg (incluindo bateria) com câmera frontal (HD) com resolução mínima de 720p. Placa de rede Wireless 802.11ac; RJ-45 Gigabit Ethernet (10/100/1000); 2 portas USB, sendo pelo menos 1 porta USB 3.1; Leitor de cartão de mídia SD; Saída de vídeo HDMI; Tomada de áudio universal; Auto falantes acoplados. Tela plana Widescreen com tecnologia de retro iluminação por LED, com no mínimo 14 polegadas; Memória RAM 8 GB (oito gigabyte), tipo DDR4, Sistema de Armazenamento A solução deverá ser híbrida, com HD + SSD (Solid-state drive); Disco rígido com capacidade mínima de 500GB; SSD mínimo de 128 GB. Placa de vídeo com GDDR5 com no mínimo 2G.	

Preço (Compras Governamentais) 1: Mediana das Propostas Iniciais

R\$ 7.123,00

Inc. I Art. 5º da IN 65 de 07 de Julho de 2021

Órgão: Governo do Estado do Maranhão
Universidade Estadual do Maranhão

Data: 24/08/2022 09:30

Modalidade: Pregão Eletrônico

Objeto: Aquisição de Equipamentos de informática para atender ao Núcleo de tecnologias para Educação - UEMAnet - Convênio nº 839965/2016 - FNDE/UEMA..

SRP: NÃO

Identificação: N°Pregão:382022 / UASG:925438

Lote/Item: /1

Descrição: Controlador De Processo - NOTEBOOK - SSD: 512GB; Processador: Intel Core i7, quad-core, 11ª geração; Memória: 16GB DDR4 expansível até 32Gb.

Ata: [Link Ata](#)

Adjudicação: 02/09/2022 15:34

Fonte: www.comprasgovernamentais.gov.br

Quantidade: 3

Unidade: Unidade

UF: MA

CNPJ	Razão Social do Fornecedor	Valor da Proposta Inicial
24.437.851/0001-64	INFO 16 COMERCIO E SERVICOS DE INFORMATICA EIRELI	R\$ 6.890,00
18.701.121/0001-26	TEREZINHA DE JESUS OLIVEIRA CUTRIM	R\$ 7.000,00
13.680.603/0001-23	DANIEL TAVARES DE GOES	R\$ 7.120,00
33.615.509/0001-06	S TECH COMERCIO E SERVICOS EM TECNOLOGIA LTDA	R\$ 7.123,00
33.707.347/0001-28	R ALMEIDA FERREIRA LTDA	R\$ 7.123,61
* VENCEDOR *		
08.081.145/0001-76	F A MORAIS	R\$ 7.123,61
05.207.424/0001-45	VINICIUS CHAVES DOS SANTOS	R\$ 10.000,00



Relatório gerado no dia 08/09/2022 11:16:54 (IP: 45.182.136.200)
 Código Validação: 1W2sabxfmyBm%2fBD3O0eDghVambNKgfmuy7N%2bfwenPI9TjCd2A4m6dVHUxoxr0IE1RjHyYnH2K%2bs%3d
[http://www.bancodeprecos.com.br/CertificadoAutenticidade?](http://www.bancodeprecos.com.br/CertificadoAutenticidade?token=1W2sabxfmyBm%252fBD3O0eDghVambNKgfmuy7N%252bfwenPI9TjCd2A4m6dVHUxoxr0IE1RjHyYnH2K%252bs%253d)
 token=1W2sabxfmyBm%252fBD3O0eDghVambNKgfmuy7N%252bfwenPI9TjCd2A4m6dVHUxoxr0IE1RjHyYnH2K%252bs%253d

Preço (Compras Governamentais) 2: Mediana das Propostas Iniciais

R\$ 6.694,50

Inc. I Art. 5º da IN 65 de 07 de Julho de 2021

Órgão: Prefeitura Municipal de Ji-Paraná

Objeto: Registro de Preços para futura e eventual aquisição de materiais de consumo e permanente (armário, aspirador de pó, pasta prancheta, cabo extensor, bobina para embalagem, luva petroleira de vaqueta, filme PVC, carrinho para carga, carro hidráulico porta palet, entre outros), para atender o Almoxarifado da Secretaria Municipal de Educação, conforme condições, quantidades e exigências estabelecidas no Edital e seus anexos..

Descrição: **Serviços de Gerenciamento de Sistemas Computacionais - AS DEMAIS INFORMAÇÕES CONFORME ANEXO II DO EDITAL.NOTEBOOK DELL INSPIRON 3501-M80S 15.6" HD 11ª GER. INTEL CORE I7.Notebook Dell Inspiron 3501-M80S 15.6" HD 11ª Ger. Intel Core i7. 8GB 128GB SSD + 1TB HD NVIDIA GeForce Windows 10 Prata. Touchpad de precisão Teclado padrão - em Português (padrão ABNT2) Tela HD de 15.6" (1366 x 768), retroiluminada por LED, borda fina e com antirreflexo Avaliação de 30 dias do Microsoft Office | McAfee® LiveSafe™ - 1 ano Leitor de cartão SD (SD, SDHC, SDXC) Placa de vídeo dedicada NVIDIA® GeForce® MX330 com 2GB de GDDR5 Windows 10 Home Single Language 64 bit - em Português (Brasil).**

CatSer: 27006 - SERVICOS DE GERENCIAMENTO DE SISTEMAS COMPUTACIONAIS

Data: 28/07/2022 09:30

Modalidade: Pregão Eletrônico

SRP: SIM

Identificação: NºPregão:1142022 / UASG:980005

Lote/Item: /26

Ata: [Link Ata](#)

Fonte: www.comprasgovernamentais.gov.br

Quantidade: 1

Unidade: UND SERVIÇO TÉCNICO

UF: RO

CNPJ	Razão Social do Fornecedor	Valor da Proposta Inicial
41.947.390/0001-99 * VENCEDOR *	CLEIDE BEATRIZ IORIS EIRELI	R\$ 6.689,00
63.772.925/0001-70	JRP REPRESENTACOES COMERCIO E SERVICOS EIRELI	R\$ 6.689,00
08.786.974/0001-54	R. B. MONTEIRO LTDA	R\$ 6.700,00
42.036.849/0001-65	RR COMERCIO DE ELETROELETRONICOS EIRELI	R\$ 9.000,00

Preço (Compras Governamentais) 3: Mediana das Propostas Iniciais

R\$ 7.500,00

Inc. I Art. 5º da IN 65 de 07 de Julho de 2021

Órgão: Governo do Estado do Maranhão
Universidade Estadual do Maranhão

Objeto: Aquisição de equipamentos de informática destinados ao Núcleo de Tecnologia para Educação-UJEMANET - Convênio nº 904067/2020-UEMA/CAPES..

Descrição: **Estação Trabalho - Notebook tela mínimo de 14"; Intel Core i7 ou superior (1.8 GHz até 4.9 GHz, cache de 8MB, quad-core, 10ª Geração); Placa de vídeo dedicada NVIDIA GeForce mínimo de 2GB de GDDR5; Memória mínima de 16GB DDR4; HD: SSD mínimo de 256GB. Arquitetura: mínima de 64bits.**

CatMat: 150057 - ESTAÇÃO TRABALHO

Data: 11/03/2022 09:30

Modalidade: Pregão Eletrônico

SRP: NÃO

Identificação: NºPregão:42022 / UASG:925438

Lote/Item: /4

Ata: [Link Ata](#)

Adjudicação: 30/08/2022 16:29

Fonte: www.comprasgovernamentais.gov.br

Quantidade: 2

Unidade: Unidade

UF: MA

CNPJ	Razão Social do Fornecedor	Valor da Proposta Inicial
18.701.121/0001-26	TEREZINHA DE JESUS OLIVEIRA CUTRIM	R\$ 7.100,00
40.491.488/0001-11	MARIA DO SOCORRO DINIZ DA SILVA 21527148300	R\$ 7.350,00
35.316.374/0001-03	SILVANE CRISTINA DOS SANTOS VICENTE	R\$ 7.466,00
39.149.256/0001-09 * VENCEDOR *	WBS SOLUCOES E COMERCIO EIRELI	R\$ 7.466,00
44.798.010/0001-90	TECHNO SOFT SYSTEMS LTDA	R\$ 7.500,00
38.504.819/0001-69	FRP COMERCIO E SERVICOS DE INFORMATICA LTDA	R\$ 8.000,00
37.090.234/0001-87	TIAGO PIZZATTO	R\$ 8.900,00
18.563.457/0001-70	TROGON COMERCIO DE INFORMATICA EIRELI	R\$ 10.000,00
29.520.946/0001-60	POLLIANA IOLANDA ASSUNCAO SILVA NUNES	R\$ 15.000,00



Preço (Compras Governamentais) 4: Mediana das Propostas Iniciais

R\$ 7.000,00

Inc. I Art. 5º da IN 65 de 07 de Julho de 2021

Órgão: MINISTÉRIO DA DEFESA
Comando do Exército
Comando Militar da Amazônia
2º Grupamento de Engenharia de Construção
8º Batalhão de Engenharia de Construção

Objeto: Aquisição de material de informática..

Descrição: Gabinete para computador - NOTEBOOK TIPO II Especificações mínimas: 1. Tela LED 15,6" polegadas; 2. Processador Semelhante ou superior ao modelo: i7-7500U com 4MB cache; 3. Memória RAM 16GB; 4. Sistema de Disco Híbrido SSD ou M2 128GB e Disco Rígido 1TB; 5. Placa de vídeo semelhante ou superior ao modelo NVIDIA GeForce 940MX; 6. Conexões HDMI, rede (RJ45) Ethernet 10/100/1000 e USB 3.0; 7. Leitor de cartões 4-em-1 (SD,SDHC, SDXC, MMC); 8. Câmera Integrada; 9. Alimentação Bivolt; 10. Garantia no mínimo de 12 meses. ACER A315

CatMat: 150585 - GABINETE PARA COMPUTADOR

Data: 28/09/2021 10:00
Modalidade: Pregão Eletrônico
SRP: SIM
Identificação: NºPregão:432021 / UASG:160171
Lote/Item: /153
Ata: [Link Ata](#)
Fonte: www.comprasgovernamentais.gov.br
Quantidade: 11
Unidade: Unidade
UF: PA

CNPJ	Razão Social do Fornecedor	Valor da Proposta Inicial
12.027.340/0001-95	MR DE OLIVEIRA CHAVES LTDA	R\$ 6.685,00
* VENCEDOR *		
11.142.525/0001-88	CLEBER NASCIMENTO DA ROSA	R\$ 7.000,00
60.525.714/0001-45	ALPHA ELETRONICOS DO BRASIL LTDA	R\$ 10.000,00





**DECLARAÇÃO DE ADEQUAÇÃO ORÇAMENTARIA E FINANCEIRA
(Inciso II, Art. 16, da Lei Complementar nº 101/2000)**

OBJETO: estamos encaminhando em anexo, relatório de pesquisa de preços com seu respectivo mapa de apuração realizada através do Sistema do Banco de Preços. Na qualidade de ordenadora de despesa, declaro, para os efeitos do inciso II do artigo 16 da Lei Complementar nº 101 – Lei de Responsabilidade Fiscal, que a despesa acima especificada possui adequações orçamentaria e financeira com a Lei Orçamentaria Anual (LOA) e compatibilidade com o Plano Plurianual (PPA) e com a Lei de Diretrizes Orçamentaria (LDO).

Matões do Norte (MA), 08 de setembro de 2022.

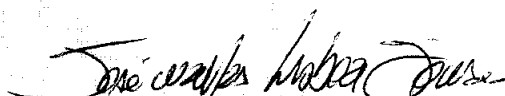
José Wallas Lisboa Sousa
Presidente da Câmara Municipal



**CÂMARA
MUNICIPAL DE
MATÕES DO NORTE**

DESPACHO

**A Senhora
Mariana Pereira Linhares
Tesoureira**

Nesta

Encaminho os autos do Processo Administrativo nº 0609001/2022 até aqui realizado para que seja providenciado a elaboração do Termo de Referência, tendo por objeto o Registro de Preços para futura e eventual contratação de empresa para fornecimento de equipamentos e materiais permanentes para atender as necessidades da Câmara Municipal de Matões do Norte/MA, de acordo com o disposto na Lei Federal nº 10.520/2002, Decreto Federal nº 7.892/2013, aplicando-se, subsidiariamente, no que couberem, a Lei Federal nº 8.666/1993, Lei Complementar nº 123/2006, com redação dada pela Lei Complementar nº 147, de 07 de agosto de 2014 e Lei Complementar 155 de 27 de Outubro de 2016 e alterada pela demais normas pertinentes à espécie.

Matões do Norte (MA), em 08 de setembro de 2022.

**José Wallas Lisboa Sousa
Presidente da Câmara Municipal**

TERMO DE REFERÊNCIA

1. OBJETO

Registro de Preços para futura e eventual contratação de empresa para fornecimento de equipamentos e materiais permanentes para atender as necessidades da Câmara Municipal de Matões do Norte/MA.

2. JUSTIFICATIVA

Faz-se necessário um processo licitatório para a aquisição de Material Permanente para atender as diversas da Câmara Municipal de Matões do Norte a fim de equipar adequadamente este órgão, além de possibilitar o desenvolvimento de suas atividades e consequentemente atender o interesse público.

3. VALOR MÉDIO

Os valores de referência adotados foram extraídos através do sistema de Banco de Preços, com valores praticados por outros órgãos da Administração Pública, após avaliação criteriosa na qual se constatou a inexistência de grandes variações, não comprometendo a estimativa do preço de referência, representando de forma satisfatória os preços praticados no mercado, foi estimado o valor total de **R\$ 104.350,74 (cento e quatro mil, trezentos e cinquenta reais e setenta e quatro centavos)**.

Nos termos do Artigo 48 Inciso I da Lei Complementar nº 123/2006, com redação dada pela Lei Complementar nº 147, de 07 de agosto de 2014, os itens serão **EXCLUSIVOS** à participação de empresas enquadradas como Microempresa – ME e Empresa de Pequeno Porte – EPP.

4. ESPECIFICAÇÕES E QUANTITATIVOS.

ITEM	DESCRIÇÃO	UND	QTD	V. UNT	V. TOTAL
1	Aparelho de Ar Condicionado 12.000 btus , tipo split, somente frio, novo, modelo em linha de fabricação, fornecido em embalagem lacrada, com as seguintes características mínimas: a) sistema inverter; b) tipo de ciclo frio; c) 03 velocidades de ventilação ou superior; d) baixo nível de ruído; e) etiqueta nacional de conservação de energia procel “a”, “b” ou “c”; f) evaporadora com display digital; g) controle remoto sem fio digital acompanhado de pilhas; h) utilize gás refrigerante ecológico, que não agride e nem danifique a camada de ozônio; i) filtro de ar removível e lavável; j) tensão de 220v; k) gabinete do evaporador construído em plástico injetável de alta resistência, na cor branca; l) manual de instrução em português.	Und	4	R\$ 2.021,33	R\$ 8.085,32
2	Aparelho de Ar Condicionado 18.000 btus , tensão 110/220 v, tipo split, modelo split inverter, características adicionais 1 controle remoto/display digital/timer/selo procel split hi - wall, capacidade de refrigeração nominal 18.000 btu/h, po frio, tecnologia	Und	4	R\$ 3.279,04	R\$ 13.116,16

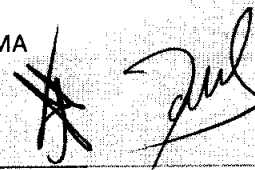



CÂMARA
MUNICIPAL DE
MATÕES DO NORTE

	inverter, gás refrigerante r410 a, bifásico 220 volts, 60 hz. Controle remoto sem fio, função com sensor de temperatura no controle remoto: a temperatura programada ane o local onde se encontra o controle remoto. Filtro an-bactérias (lavável). Garana mínima de 02 anos, assistência técnica local autorizada. Equeta nacional de conservação de energia (ence) classe a - quando não existir, no período de aquisição, um mínimo de três fornecedores com modelos equetados com a ence classe "a" para a sua categoria, proceder conforme o argo 3º da instrução normativa mpog/slti nº 2, de 4 de junho de 2014 - dou de 05/06/2014. Obrigatório registro no inmetro. Cota me/epp .				
3	Aparelho de Ar Condicionado 30.000 btus , altura condensadora 707, altura evaporadora 362, capacidade (btu/h) 30.000 btus, ciclo frio, classificação energética, controle remoto sim, cor da evaporadora branco, filtro antibactéria sim, garantia 12, gás refrigerante r-410 ^a , ideal até (m ²) 40 m ² , indicador de temperatura na evaporadora sim, largura condensadora 471, largura evaporadora 1259.	Und	3	R\$ 4.919,72	R\$ 14.759,16
4	Armário de Aço 02 portas , Especificação: Dimensões: 198x090x040cm, todo em chapa de aço 22, com 02 portas de abrir frontal com reforços internos tipo ômega e puxadores estampados nas portas no sentido vertical, com acabamento em PVC, contendo 04 prateleiras, sendo 01 fixa e 03 com regulagem de altura do tipo cremalheira, com fechadura cilíndrica e pintura eletrostática a pó.	Und	6	R\$ 1.645,37	R\$ 9.872,22
5	Cadeira Fixa Estofada Especificação : Cadeiras para reuniõesSerão fornecidas Poltronas fixas com braços, espaldar médio, assento e encosto em compensado multilaminado anatômico, espuma de poliuretano injetada em densidade de 40 a 50kg/m ³ , com apoio dorso lombar, com capa de polipropileno anti-alérgicoem alta resistência a propagação de rasgos além de baixa deformação. Solidez à luz classe 5, pilling padrão 5, peso280/290g/m, base em aço, pintura em epóxi pó na cor preta, encosto fixo, revestimento em tecido fogo retardante, na cor azul.Braços fixos e apoia braços em poliuretano. Medidas 580 mm de largura x 580 mm de profundidade x 900/1000 mm de altura.OBS: as poltronas devem ter garantia de 5(cinco)anos.	Und	15	R\$ 469,60	R\$ 7.044,00
6	Cadeira Giratória tipo Presidente Especificação: Com braço fixo com espaldar baixo - Assento com regulagem de altura, sendo o encosto com apoio lombar para sustentação do corpo e capa de proteção em couirino. Assento e encosto estofados com espuma de poliuretano injetada de densidade 50kg/m ³ , com espessura mínima de 45mm para o assento e 30mm para o encosto. Revestimento em tecido 100% poliéster e com	Und	3	R\$ 1.389,83	R\$ 4.169,49



CÂMARA
MUNICIPAL DE
MATÕES DO NORTE

	acabamento nas bordas através perfil de p.v.c para proteção contra impactos. Base giratória em nylon preto de alta resistência, com sistema de elevação pneumática (a gás). Medidas (mm): Largura 590 x Profundidade 600. Cor predominante: preta ou azul. Garantia 12 meses.				
7	Câmera Fotográfica Digital - Especificações Cor: Preto Pixels: real: 24,78 Megapixel; efetivo: 24,2 Megapixel Resolução Máxima: 6000 x 4000 Proporção da tela: 3:2 Tipo de Sensor: CMOS Tipo de produto: DSLR Zoom óptico: 3 x Tamanho da tela: 3.2 polegadas Tipo de Foco: Foco automático e manual Peso do produto: 726g Formato de arquivo de imagem: JPEG, Raw Profundidade de bits: 14 bits Dimensões do produto: 13,97 x 8,13 x 11,43 cm; Especificações da Lente: Comprimento focal: 18 a 55 mm (comprimento focal equivalente a 35 mm: 27 a 82,5 mm) Abertura Máxima: f/3,5 a 5,6 Abertura Mínima: f/22 a 38 ngulo de visão: 76 ° a 28 ° 50 ' Ampliação Máxima: 0,38x Distância Mínima de Foco: 9,84 "/>25 cm Design Ótico: 12 elementos em 9 grupos Lâminas de Diafragma: 7, arredondado Tipo de Foco: Auto-foco Estabilização de imagem: sim Tamanho do Filtro: 55 mm (frente) Garantia: 90 dias.	Und	1	R\$ 7.397,86	R\$ 7.397,86
8	Estante Para Livros Nichos de Madeira e Laminado - Estante em laminado melamínico na cor preta com acabamento em PVC preto; Com prateleiras para livros intercalados e nichos com portas fecho toque, coloridos em azul e amarelo; Permitir o uso somente na vertical, apoiada ao solo; sempre fixa à parede (componentes inclusos); Carga mínima suportável: 6kg/base e 2kg/nicho; distribuídos uniformemente; Altura 180cm x Largura 90cm x Profundidade 30cm; Permitida variação máxima de 5% (cinco por cento) nas dimensões.	Und	10	R\$ 296,81	R\$ 2.968,10
9	Freezer Horizontal Especificação: Horizontal Capacidade de Armazenamento: Capacidade bruta: 419 litros. Capacidade líquida: 419 litros Faixa de operação (Dupla Ação): Função Refrigerada: 2°C a 8°C Função Freezer: -18°C a -22°C Dimensões aprox. do produto (externa): 94,4x133,1x69 cm (AxLxP) Dimensões aprox. do produto (interna): 71,5x122,2x51,5 cm (AxLxP). Peso aprox. do produto: 69kg	Und	1	R\$ 4.313,41	R\$ 4.313,41
10	Longarina 04 Lugares Especificação: Estrutura em metalon 30x50 soldado no sistema mig, pintura em epóxi, assento e encosto em polipropileno	Und	5	R\$ 861,50	R\$ 4.307,50
11	NOTEBOOK de alta performance: Processador 8ª Geração Intel Core i7; Frequência baseada em processador 1.8 até 4GHz; Cache de CPU mínimo de 8MB. Gabinete com peso máximo de 1,7 Kg (incluindo bateria) com câmera frontal (HD) com resolução mínima de 720p. Placa de rede Wireless 802.11ac; RJ-45 Gigabit Ethernet (10/100/1000); 2 portas USB, sendo pelo	Und	4	R\$ 7.079,38	R\$ 28.317,52



CÂMARA
MUNICIPAL DE
MATÕES DO NORTE

menos 1 porta USB 3.1; Leitor de cartão de mídia SD; Saída de vídeo HDMI; Tomada de áudio universal; Auto falantes acoplados. Tela plana Widescreen com tecnologia de retro iluminação por LED, com no mínimo 14 polegadas; Memória RAM 8 GB (oito gigabyte), tipo DDR4, Sistema de Armazenamento A solução deverá ser híbrida, com HD + SSD (Solid-state drive); Disco rígido com capacidade mínima de 500GB; SSD mínimo de 128 GB. Placa de vídeo com GDDR5 com no mínimo 2G.				
VALOR TOTAL RS				RS 104.350,74

5. FONTE DE RECURSO

As despesas decorrentes desta licitação correrão por conta de recursos consignados no Orçamento Geral da Câmara Municipal de Matões do Norte/MA, que será informado no ato de formalização do contrato.

6. ATA DE REGISTRO DE PREÇOS

6.1. A Câmara Municipal de Matões do Norte/MA poderá convocar as detentoras dos Registros a fornecer os respectivos objetos, na forma e condições fixadas no presente Termo de Referência, no Edital e na Ata de Registro de Preços, que terá validade de 1 (um) ano, contado a partir da data de sua assinatura.

6.2. As detentoras dos Registros deverão manter as mesmas condições de habilitação exigidas neste Pregão, durante a vigência da Ata.

6.3. A existência do Registro não obriga a Câmara Municipal a efetivar as contratações na quantidade estimada, ficando-lhe facultada a aquisição por outras modalidades, respeitada a legislação relativa às licitações, sendo assegurado ao beneficiário do registro o direito de preferência de fornecimento em igualdade de condições.

6.4. Os fornecedores de bens incluídos na Ata de Registro de Preços estarão obrigados a retirar as respectivas Notas de Empenho e a celebrar os Contratos ou instrumentos equivalentes que poderão advir, nas condições estabelecidas no Edital e na própria Ata, observado o prazo de 05 (cinco) dias úteis, a contar da data de recebimento da notificação.

6. FORMA DE FORNECIMENTO:

7.1 - A forma de fornecimento dos produtos, será mediante apresentação de requisição própria do executor do contrato da Câmara Municipal de Matões do Norte/MA, em 01 (uma) via, devendo conter no avesso carimbo em alto relevo e devidamente assinada por servidor autorizado, contendo os seguintes dados:

- Cliente: Órgão Requisitante;
- Informar a quantidade dos produtos;
- Informar o valor referente a cada produtos;
- Informar a data do fornecimento dos produtos;
- Assinatura do funcionário da empresa;
- Assinatura e carimbo do diretor do Setor de Compras.

7.2. Os fornecimentos dos itens deverão ser realizados de acordo com a necessidade da Câmara Municipal, no seu endereço ou em outro local previamente determinado pela mesma, mediante Ordem de Fornecimento, no prazo de até 02 (dois) dias úteis, contados a partir do recebimento da Ordem de Fornecimento.

7.3. Na execução do objeto a contratada deverá obedecer rigorosamente às especificações constantes do presente Termo de Referência.

8. FORMA DE CONTRATAÇÃO

8.1 A Contratação será realizada por meio de licitação na modalidade Pregão Eletrônico, para Registro de Preços, do tipo menor preço por item.

9. REQUISITOS DE HABILITAÇÃO

9.1 - A habilitação da licitante far-se-á com a apresentação dos seguintes documentos:

- a) **Registro Comercial**, no caso de empresa individual, acompanhado de cópia autêntica do documento de identidade do titular;
- b) **Ato Constitutivo, Estatuto ou Contrato Social**, e suas eventuais alterações, ou ato constitutivo consolidado, devidamente registrado na Junta Comercial, acompanhado de cópia autêntica do documento de identidade dos sócios;
- c) Inscrição do Ato Constitutivo no órgão competente acompanhada, no caso de sociedades simples, de prova da diretoria em exercício, acompanhado de cópia autêntica do documento de identidade dos sócios;
- d) **Decreto de autorização**, em se tratando de empresa ou sociedade estrangeira em funcionamento no País e ato de registro ou autorização para funcionamento expedido pelo órgão competente, quando a atividade assim o exigir;
- e) Prova de inscrição no Cadastro Nacional de Pessoa Jurídica (CNPJ).
- f) Prova de regularidade com a **Fazenda Federal** da licitante, mediante apresentação de Certidão de Débitos e à Dívida Ativa da União.
- g) Prova de regularidade com a **Fazenda Estadual** do domicílio ou sede da licitante, emitida até 60 (sessenta) dias antes da data de entrega dos envelopes, quando não vier expresso o prazo de validade, mediante apresentação de Certidão Negativa ou Positiva com efeitos de negativa de Débitos e da Dívida Ativa.
- h) Prova de Regularidade perante a **Fazenda Municipal**, do domicílio ou sede da licitante, emitida até 60 (sessenta) dias antes do recebimento dos envelopes, quando não vier expresso o prazo de validade, mediante apresentação de Certidão Negativa ou Positiva com efeitos de negativa de Débitos e da Dívida Ativa;
 - Alvará de Localização e Funcionamento (**apresentação facultativa**);
- i) Certificado de Regularidade do FGTS – CRF.
- j) Certidão Negativa de Débitos Trabalhistas – CNDT.

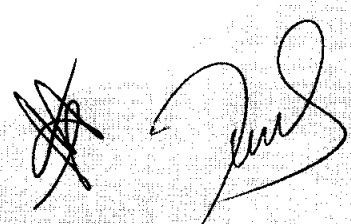

k) Certidão Negativa de falência, de concordata, de recuperação judicial ou extrajudicial (Lei nº 11.101, de 9.2.2005), expedida pelo distribuidor da sede da empresa, datado dos últimos 60 (sessenta) dias, ou que esteja dentro do prazo de validade expresso na própria Certidão;

l) Balanço patrimonial e demonstrações contábeis com notas explicativas (Resolução CFC N.º 1.418/12), do último exercício social, já exigíveis e apresentados na forma da lei, que comprovem a boa situação financeira da empresa, vedada a sua substituição por balancetes ou balanços provisórios, podendo ser atualizados por índices oficiais quando encerrado há mais de 3 (três) meses da data de apresentação da proposta;

1.1) Serão considerados aceitos como na forma da lei o balanço patrimonial e demonstrações contábeis assim apresentados: Publicados em Diário Oficial ou Publicados em jornal de grande circulação ou Por cópia do Livro Diário, devidamente autenticado na Junta Comercial da sede ou domicílio da empresa, na forma da Instrução Normativa nº 11, de 05 de dezembro de 2013, do Departamento de Registro Empresarial e Integração - DREI, acompanhado obrigatoriamente dos Termos de Abertura e de Encerramento do Livro Diário, devidamente registrados na Junta Comercial da sede ou domicílio da licitante, conforme disposto nos artigos 1.180, Parágrafo Único, 1.181, Parágrafo Único e 1.184, §2º da lei 10.406/2002;

1.2) No caso de empresa constituída no exercício social vigente, admite-se a apresentação de balanço patrimonial e demonstrações contábeis referentes ao período de existência da sociedade, devidamente registrados na Junta Comercial;

1.3) As empresas com menos de **01 (um)** exercício financeiro deve cumprir a exigência deste subitem mediante a apresentação do **Balanço de Abertura**;

1.4) É admissível o balanço intermediário, se decorrer de lei ou contrato social/estatuto social.

1.5) Registrados na Junta Comercial da sede ou domicílio da licitante e acompanhado obrigatoriamente dos Termos de Abertura e de Encerramento do Livro Diário, conforme disposto nos artigos 1.180, Parágrafo Único, 1.181, Parágrafo Único e 1.184, §2º da lei 10.406/2002;

1.6) A comprovação da situação financeira da empresa será constatada mediante obtenção de índices de Liquidez Geral (LG) e Liquidez Corrente (LC), superiores a 1 (um) resultantes da aplicação das fórmulas:

$$\text{Índice de Liquidez Geral} = \frac{\text{Ativo Circulante} + \text{Realizável a Longo Prazo}}{\text{Passivo Circulante} + \text{Exigível a Longo Prazo}} \geq 1,0$$

$$\text{Índice de Liquidez Corrente} = \frac{\text{Ativo Circulante}}{\text{Passivo Circulante}} \geq 1,0$$

1.7) As empresas que apresentarem resultado inferior ou igual a 1 (um) em qualquer dos índices de Liquidez Geral (LG) e Liquidez Corrente (LC), deverão comprovar, considerados os riscos para a Administração, e, a critério da autoridade competente, o capital mínimo ou o patrimônio líquido mínimo de 10% (dez por cento) do valor estimado da contratação ou do item pertinente.

1.8) Na hipótese de alteração do Capital Social, após a realização do Balanço Patrimonial, a licitante deverá apresentar documentação de alteração do Capital Social, devidamente registrada na Junta Comercial ou Entidade em que o Balanço foi arquivado.

1.9) A pessoa jurídica optante do Sistema de Lucro Real deverá apresentar Escrituração Contábil Digital – SPED CONTÁBIL (ECD), nos termos da (IN RFB nº 2.003, de 18 de janeiro de 2021).

m) Apresentação de, no mínimo, **01 (um) atestado/declaração de capacidade técnica**, compatível com o objeto desta licitação, expedido por pessoa jurídica de direito público ou privado, que o licitante forneceu ou está fornecendo, de modo satisfatório, produtos da mesma natureza ou similares aos da presente licitação. O atestado deverá ser impresso em papel timbrado do emitente, constando seu CNPJ e endereço completo, devendo ser assinado por seus sócios, diretores, administradores, procuradores, gerentes ou servidor responsável, com expressa indicação de seu nome completo e cargo/função;

m.1) As empresas de forma facultativa poderão apresentar juntamente com o(s) atestado(s) de capacidade técnica, cópias dos contratos com suas planilhas e respectivas notas fiscais evitando a possível abertura de diligências.

10. DO ACOMPANHAMENTO E DA FISCALIZAÇÃO

10.1. O cumprimento das obrigações constantes da licitação será acompanhado e fiscalizado, em todos os seus termos, pelo Gestor de fiscalização de contratos da Câmara Municipal de Matões do Norte/MA, ou em seus impedimentos legais, por seu substituto eventual, representando a Câmara Municipal de Matões do Norte/MA.

10.2. O representante da Câmara Municipal de Matões do Norte/MA anotar em registro próprio todas as ocorrências relacionadas com a aquisição dos produtos, objeto deste Registro de Preços, determinando o que for necessário à regularização das falhas ou impropriedades observadas. A ação da fiscalização não exonera a contratada de suas responsabilidades contratuais.

11. DO PAGAMENTO

11.1 Após aceitação e ateste de recebimento definitivo dos produtos efetuado na Nota Fiscal, o pagamento será efetuado no prazo de até 30 (trinta) dias, após os fornecimentos dos produtos, desde que não haja fator impeditivo provocado pela CONTRATADA, mediante a apresentação de Nota Fiscal, devidamente atestada por servidor competente, acompanhada da respectiva Ordem de Fornecimento e das Certidões de Regularidade Fiscal:

- Prova de Regularidade com as **Fazendas Federal, Estadual e Municipal**, mediante apresentação das Certidões Negativas ou Positiva com efeito de negativa de Débitos e da Dívida Ativa;
- Prova de Regularidade relativa ao **Fundo de Garantia por Tempo de Serviço**;



➤ Prova de inexistência de débitos inadimplidos perante a **Justiça do Trabalho**, mediante apresentação da Certidão Negativa de Débitos Trabalhistas (CNDT), diretamente na conta que o fornecedor apresentar em sua proposta.

12. DAS OBRIGAÇÕES DA CÂMARA MUNICIPAL DE MATÕES DO NORTE/MA.

12.1. Caberá a Câmara Municipal de Matões do Norte/MA.

- a) acompanhar e fiscalizar a execução do contrato;
- b) permitir o livre acesso dos empregados da contratada às dependências do contratante para tratar de assuntos pertinentes aos produtos adquiridos;
- c) rejeitar, no todo ou em parte, os produtos em desacordo com o contrato;
- d) proceder ao pagamento do contrato dentro do prazo estabelecido;
- e) proporcionar todas as condições necessárias ao bom andamento do fornecimento dos produtos atestados.
- e) Aplicar as penalidades contratuais, quando for o caso.

13. DAS OBRIGAÇÕES DA LICITANTE VENCEDORA

13.1 Além dos casos comuns, implícitos ou expressos no Contrato, nas especificações e nas leis aplicáveis à espécie, cabe exclusivamente à Contratada:

- a) manter preposto durante todo o período de vigência da licitação, para representá-lo sempre que for necessário;
- b) informar ao Chefe do Setor de Compras da Câmara Municipal de Matões do Norte/MA, ou ao seu substituto eventual, quando for o caso, qualquer anormalidade de caráter urgente e prestar os esclarecimentos julgados necessários;
- c) manter, durante toda a execução do contrato, em compatibilidade com as obrigações assumidas, todas as condições de habilitação e qualificação exigidas na licitação;
- d) responsabilizar-se pelos danos causados diretamente à Administração ou a terceiros, decorrentes de sua culpa, ou dolo na execução do contrato, não excluindo ou reduzindo essa responsabilidade a fiscalização ou o acompanhamento do contratante;
- e) cumprir e fazer cumprir, seus prepostos ou conveniados, leis, regulamentos e posturas, bem como quaisquer determinações emanadas das autoridades competentes, pertinentes à matéria objeto da contratação, cabendo-lhe única e exclusiva responsabilidade pelas consequências de qualquer transgressão de seus prepostos ou convenientes;
- f) comunicar fiscalização do contratante, por escrito, quando verificar quaisquer condições inadequadas à aquisição dos produtos ou a iminência de fatos que possam prejudicar a perfeita execução do contrato;
- g) não transferir a terceiros, quer total ou parcialmente, o objeto a ser contratado, sem a devida anuência da Câmara Municipal de Matões do Norte/MA.
- h) substituição de todo e qualquer material que for entregue impróprio, danificado, ou em desacordo com o exigido;
- i) entregar os produtos nos prazos, condições e local indicado, sujeitando-se no que couber as Leis do consumidor;
- j) arcar com todas as despesas, diretas ou indiretas, decorrentes do cumprimento das obrigações assumidas, sem qualquer ônus a Câmara Municipal de Matões do Norte/MA.

l) a contratada será responsável pela idoneidade e pelo comportamento de seus empregados, subordinados ou prepostos.

14 - DAS SANÇÕES ADMINISTRATIVAS

14.1 - Se a proponente vencedora se recusar a assinar a Ata de Registro de Preços, retirar a Nota de Empenho ou assinar o Contrato ou instrumento equivalente, a sessão poderá ser retomada e as demais licitantes chamadas na ordem de classificação, sujeitando-se a proponente desistente às seguintes penalidades:

- a) Suspensão temporária do direito de participar de licitações e impedimento de contratar com a Câmara Municipal de Matões do Norte/MA, pelo prazo de até 05 (cinco) anos;
- b) Multa de 10% (dez por cento) do valor global da proposta, devidamente atualizada.

14.2 - Nos casos das ocorrências abaixo, ficará sujeita a Contratada à aplicação das seguintes multas moratórias:

- a) **Atraso no fornecimento:** De até 7 dias corridos: multa de 15% (quinze por cento) do valor do contrato; De 8 à 15 dias corridos: 30% (trinta por cento) do valor do contrato; A partir do 16º dia será rescindido o contrato sem prejuízo das demais sanções;
- b) **Fornecimento em quantitativo menor do que o requerido:** Multa de 5% (cinco por cento) sem prejuízo da complementação no prazo de 5 dias úteis;
- c) **Fornecimento do produto diverso do requerido:** Multa de 5% (cinco por cento) sem prejuízo da entrega do produto correto no prazo de 5 dias úteis.

14.3 - No caso de inexecução total ou parcial do objeto deste Pregão, a Administração poderá garantir a prévia e ampla defesa, aplicar as seguintes sanções:

- a) Advertência;
- b) Multa de 10% (dez por cento) sobre o valor total da respectiva nota de empenho;
- c) Suspensão temporária de participar em licitação e impedimento de contratar com a Câmara de Matões do Norte/MA, pelo prazo de até 02 (dois) anos;
- d) Declaração de inidoneidade para licitar ou contratar com a Administração Pública enquanto perdurarem os motivos determinantes da punição ou até que seja promovida a reabilitação perante a própria autoridade que aplicou a penalidade.

14.4 - As sanções previstas nas alíneas "a", "c" e "d" poderão ser aplicadas conjuntamente com a prevista na alínea "b".

14.5 - Caberá ao fiscal do Contrato, designado pela Câmara Municipal de Matões do Norte/MA, propor a aplicação das penalidades previstas, mediante relatório circunstanciado, apresentando provas que justifiquem a proposição.

14.6 - A Contratada estará sujeita à aplicação de sanções previstas neste item, dentre outras hipóteses legais, quando:

- a) Fornecer produtos em desconformidade com o especificado e aceito;
- b) Não substituir, no prazo estipulado, o produto recusado pela Contratante;
- c) Descumprir os prazos e condições previstos no Pregão.



14.7 - A licitante que, convocada dentro do prazo de validade de sua proposta, ensejar o retardamento da execução do certame, não mantiver a proposta, falhar ou fraudar na execução do Contrato, comportar-se de modo inidôneo, fizer declaração falsa ou cometer fraude fiscal, garantido o direito prévio da ampla defesa, ficará impedida de licitar e contratar com a Câmara Municipal de Matões do Norte/MA, pelo prazo de até 05 (cinco) anos, enquanto perdurarem os motivos determinantes da punição ou até que seja promovida a reabilitação perante a própria autoridade que aplicou a penalidade, sem prejuízo da aplicação das multas previstas neste Edital e das demais cominações legais.

14.8 - As multas deverão ser recolhidas no prazo de 05 (cinco) dias úteis, contados da data da notificação, em conta bancária a ser informada pela Câmara Municipal de Matões do Norte/MA.

14.9 - O valor da multa poderá ser descontado dos pagamentos ou cobrado diretamente da Contratada, amigável ou judicialmente.

14.10 - Nenhum pagamento será feito à Contratada antes de pagas ou relevadas as multas que lhe tenham sido aplicadas.

14.11 - Após a aplicação de qualquer penalidade prevista neste capítulo, realizar-se à comunicação escrita à Contratada e publicação na imprensa oficial (excluídas as penalidades de advertência e multa de mora), constando o fundamento legal.

15. FUNDAMENTAÇÃO LEGAL

15.1. O objeto deste Termo de Referência se fundamenta na Lei Federal nº 10.520/2002, Lei Complementar nº. 123/2006, utilizando-se subsidiariamente as normas da Lei nº 8.666/93 e suas alterações e demais normas pertinentes.

16. RECOMPOSIÇÃO DO EQUILÍBRIO ECONÔMICO-FINANCEIRO

16.1. Ocorrendo desequilíbrio econômico-financeiro do contrato, a Administração poderá reestabelecer a relação pactuada, nos termos do art. 65, inciso II, alínea d, da Lei Federal n.º 8.666/93, mediante comprovação documental e requerimento expresso do contratado.

Matões do Norte/MA, em 09 de setembro de 2022.

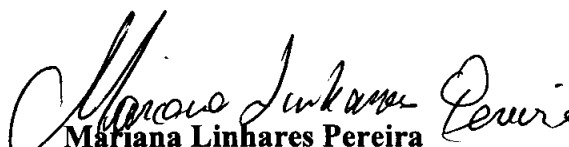

Mariana Linhares Pereira
Tesoureira

Responsável pela Elaboração do Termo de Referência



CÂMARA
MUNICIPAL DE
MATÕES DO NORTE

À vista das informações contidas nestes autos e com observância às normas vigentes, **APROVO** o presente Termo de Referência e **AUTORIZO** a continuidade dos tramites legais para realização do procedimento de contratação.



José Wallas Lisboa Sousa
Presidente da Câmara Municipal



AUTORIZAÇÃO

Na qualidade Presidente da Câmara Municipal, encaminho os autos do Processo até aqui realizados e **AUTORIZO** à abertura de processo licitatório na modalidade Pregão Presencial do tipo Menor Preço por Item, tendo por objeto a Registro de Preços para futura e eventual contratação de empresa para fornecimento de equipamentos e materiais permanentes para atender as necessidades da Câmara Municipal de Matões do Norte/MA, de acordo com o disposto na Lei Federal nº 8.666/93, Lei Federal nº 9.412/2018, Lei Complementar nº 123/2006 e alterações dadas pela Lei Complementar nº 147/2014, Lei Complementar nº 155/2016 e demais normas pertinentes à espécie.

Matões do Norte/MA, em 13 de setembro de 2022.

José Wallas Lisboa Sousa
Presidente da Câmara Municipal



AUTUAÇÃO DO PROCESSO

Hoje, nesta cidade, na sala de Licitações, autuo o processo licitatório que adiante se vê, do que para constar, lavrei este termo. Eu **Gabriel Ferreira de Sousa**, Presidente da CPL, o subscrevo.

DA LICITAÇÃO:

- Processo Administrativo nº 0609001/2022
- Modalidade: Pregão Eletrônico
- Requisitantes: Tesouraria.
- Tipo de Licitação: Menor Preço por Item.

FUNDAMENTAÇÃO LEGAL:

Fundamenta-se na Lei nº 8.666/93, Lei Federal nº 9.412/2018 Lei Complementar nº 123/2006, Lei Complementar nº 147/2014 e Lei Complementar nº 155/2016 e demais normas pertinentes à espécie.

DO OBJETO DA LICITAÇÃO:

Registro de Preços para futura e eventual contratação de empresa para fornecimento de equipamentos e materiais permanentes para atender as necessidades da Câmara Municipal de Matões do Norte/MA.

ESTIMATIVA DO VALOR:

O valor estimado para esta licitação deu-se através de uma média aritmética simples das Pesquisas de Preços de Mercado realizada através do Sistema do Banco de Preços. , portanto, estima-se o valor de **R\$ 104.350,74 (cento e quatro mil, trezentos e cinquenta reais e setenta e quatro centavos).**

DA INDICAÇÃO DOS RECURSOS:

As despesas decorrentes desta licitação correrão por conta de recursos consignados no Orçamento Geral da Câmara Municipal de Matões do Norte/MA, que será informado no ato de formalização do contrato, conforme Art. 7º § 2º do Decreto Federal nº 7.892/2013.

Matões do Norte/MA, em 15 de setembro de 2022.

Gabriel Ferreira de Sousa
Pregoeiro Municipal



À Assessoria Jurídica
Câmara Municipal de Matões do Norte/MA

Senhor Assessor,

Estamos encaminhamos em anexo os autos do Processo administrativo nº. 0609001/2022, para exame e aprovação, das Minutas de Edital e Contrato tendo como objeto a Registro de Preços para futura e eventual contratação de empresa para fornecimento de equipamentos e materiais permanentes para atender as necessidades da Câmara Municipal de Matões do Norte/MA, com o disposto na Lei Federal nº 8.666/93, Lei Federal nº 9.412/2018, Lei Complementar nº 123/2006, Lei Complementar nº 147/2014, Lei Complementar nº 155/2016 e demais normas pertinentes à espécie.

Sendo o que dispomos para o momento reiteramos nossos mais sinceros votos de estima e consideração.

Matões do Norte/MA, em 16 de setembro de 2022.

Gabriel Ferreira de Sousa
Pregoeiro Municipal

RECEBIDO EM: 16 / 09 / 2022

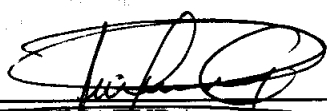
ASSINATURA



MINUTA EDITAL DE LICITAÇÃO - SISTEMA DE REGISTRO DE PREÇOS	
CÂMARA MUNICIPAL DE MATÕES DO NORTE – MA	
PROCESSO ADMINISTRATIVO Nº 0609001/2022	
MODALIDADE	PREGÃO ELETRÔNICO Nº XX/XXXX.
BASE LEGAL	Lei Federal nº 10.520/2002, Decreto Federal nº 10.024/2019, aplicando-se, subsidiariamente, no que couberem, a Lei Federal nº 8.666/1993, Lei Complementar nº 123/2006, com redação dada pela Lei Complementar nº 147, de 07 de agosto de 2014 e demais normas pertinentes à espécie.
OBJETO	Registro de Preços para futura e eventual contratação de empresa para fornecimento de equipamentos e materiais permanentes para atender as necessidades da Câmara Municipal de Matões do Norte/MA.
TIPO DA LICITAÇÃO	Menor Preço Por Item.
REGIME DE EXECUÇÃO	Por Preço Unitário.
LOCAL DA SESSÃO PÚBLICA	http://www.licitanet.com.br/ .
DATA E HORÁRIO DE ABERTURA DAS PROPOSTAS – SESSÃO PÚBLICA:	XX DE XXXXXXXXXXXX DE XXXX
	XX:XX (XXXXXX HORAS)
MODO DE DISPUTA	ABERTO
VALOR ESTIMADO	R\$ 104.350,74 (cento e quatro mil, trezentos e cinquenta reais e setenta e quatro centavos).
FONTE RECURSO	As despesas decorrentes desta licitação correrão por conta de recursos consignados no Orçamento Geral da Câmara Municipal de Matões do Norte/MA, que será informado no ato de formalização do contrato.

EDITAL DE LICITAÇÃO
PREGÃO ELETRÔNICO Nº XX/XXXX - SRP

A CÂMARA MUNICIPAL DE MATÕES DO NORTE - MA, ATRAVÉS DO SEU PREGOEIRO OFICIAL, **TORNA PÚBLICO**, PARA CONHECIMENTO DOS INTERESSADOS, QUE REALIZARÁ LICITAÇÃO, NA MODALIDADE **PREGÃO**, NA FORMA **ELETRÔNICA**, COM CRITÉRIO DE JULGAMENTO **MENOR PREÇO POR ITEM**, NOS TERMOS DA LEI Nº 10.520, DE 17 DE JULHO DE 2002, DO DECRETO Nº 10.024, DE 20 DE SETEMBRO DE 2019, LEI COMPLEMENTAR Nº 123, DE 14 DE DEZEMBRO DE 2006, DA LEI Nº 11.488, DE 15 DE JUNHO DE 2007, DO DECRETO Nº 8.538, DE 06 DE OUTUBRO DE 2015, APLICANDO-SE, SUBSIDIARIAMENTE, A LEI Nº 8.666, DE 21 DE JUNHO DE 1993, E AS EXIGÊNCIAS ESTABELECIDAS NESTE EDITAL.

Os trabalhos serão conduzidos por servidor designado, denominado Pregoeiro, mediante a inserção e monitoramento de dados gerados ou transferidos diretamente para a página eletrônica <http://www.licitanet.com.br/>. O servidor terá, dentre outras, as seguintes atribuições: coordenar o processo licitatório; receber, examinar e decidir as impugnações e consultas ao edital, apoiado pelo setor responsável pela sua elaboração; conduzir a sessão pública na internet; verificar a conformidade da proposta com os requisitos estabelecidos neste edital; dirigir a etapa de lances; verificar e julgar as condições de habilitação; receber, examinar e decidir os recursos, encaminhando à autoridade competente quando mantiver sua decisão; indicar o vencedor do certame; adjudicar o objeto, quando não houver recurso; conduzir os trabalhos da equipe de apoio; e encaminhar o processo devidamente instruído a autoridade responsável e propor a homologação.

ABERTURA DA SESSÃO DO PREGÃO ELETRÔNICO:
Dia XX/XX/XXXX às XX:XX (XXXXX horas).

SITE PARA REALIZAÇÃO DO PREGÃO: <http://www.licitanet.com.br/>

Modo de disputa: ABERTO

Valor Estimado: R\$ 104.350,74 (cento e quatro mil, trezentos e cinquenta reais e setenta e quatro centavos).

1. DO OBJETO.

1.1. O objeto da presente licitação é a escolha da proposta mais vantajosa para Registro de Preços para futura e eventual contratação de empresa para fornecimento de equipamentos e materiais permanentes para atender as necessidades da Câmara Municipal de Matões do Norte/MA, conforme condições, quantidades e exigências estabelecidas neste Edital e seus anexos.

1.2. A licitação será dividida em ITENS por Cotas, conforme tabela constante do Termo de Referência, facultando-se ao licitante a participação em quantos itens forem de seu interesse.

- 1.3. O critério de julgamento adotado será o menor preço do ITEM, observadas as exigências contidas neste Edital e seus Anexos quanto às especificações do objeto.
- 1.4. A quantidade indicada no Termo de Referência (Anexo I) é apenas estimativa de consumo e será solicitada de acordo com as necessidades do Órgão solicitante, podendo ser utilizada no todo ou em parte.
- 1.5. Em atendimento ao disposto no artigo 48, incisos I e III, da Lei Complementar nº 123/2006, com redação dada pela Lei Complementar nº 147, de 07 de agosto de 2014.

I - Deverá realizar processo licitatório destinado exclusivamente à participação de microempresas e empresas de pequeno porte nos itens de contratação cujo valor seja de até R\$ 80.000,00 (oitenta mil reais);

III - deverá estabelecer, em certames para aquisição de bens de natureza divisível, cota de até 25% (vinte e cinco por cento) do objeto para a contratação de microempresas e empresas de pequeno porte;

- 1.6. A critério da administração pública e em observância ao artigo 49, incisos II e III, da Lei Federal nº 147/2014, não aplicará o disposto no item acima, quando:
- 1.6.1 Não houver um mínimo de 3 (três) prestadores de serviços competitivos enquadrados como microempresas ou empresas de pequeno porte sediados local ou regionalmente e capazes de cumprir as exigências estabelecidas no instrumento convocatório; e
- 1.7. O tratamento diferenciado e simplificado para microempresas e empresas de pequeno porte não for vantajoso para a administração pública ou representar prejuízo ao conjunto ou complexo do objeto a ser contratado.;
- 1.8. OS QUANTITATIVOS DO OBJETO DESTA LICITAÇÃO DISPÕEM DE ITENS ATRAVÉS COTAS EXCLUSIVA E RESERVADA PARA MICROEMPRESAS E EMPRESAS DE PEQUENO PORTE E COTA DE AMPLA PARTICIPAÇÃO:**
- 1.8.1 Não havendo vencedor para os itens da cota exclusiva e reservada, estas poderão ser adjudicadas ao vencedor dos itens da cota de ampla participação ou diante de sua recusa, as licitantes remanescentes, desde que pratiquem o preço do primeiro colocado da cota de ampla participação.
- 1.8.2 Se a mesma licitante vencer a cota reservada e a cota principal, a contratação das cotas deverá ocorrer pelo menor preço, ou seja, é expressamente vedado que o fornecedor pratique preços distintos para o mesmo item.
- 1.8.3 As licitantes enquadradas como microempresas ou empresas de pequeno porte poderão cotar todos ou quaisquer grupos tanto da Cota Principal quanto da Cota Reservada. As demais licitantes somente poderão cotar os grupos da Cota Principal/Ampla Participação.

1.8.4. O disposto nestes subitens não impede a contratação das microempresas ou empresas de pequeno porte na totalidade do objeto.

2. DOS RECURSOS ORÇAMENTÁRIOS.

2.1. Na licitação para registro de preços não é necessário indicar a dotação orçamentária, que somente será exigida para a formalização do contrato ou outro instrumento hábil. Não obstante as despesas resultantes da contratação correrão à conta da seguinte dotação orçamentária:

3. DO CREDENCIAMENTO.

3.1. O Credenciamento é o nível básico do Registro Cadastral no PORTAL LICITANET que permite a participação dos interessados na modalidade LICITATÓRIA PREGÃO, em sua FORMA ELETRÔNICA.

3.2. O cadastro deverá ser feito no Portal LICITANET, no sítio <http://www.licitanet.com.br/>.

3.3. O credenciamento junto ao provedor do sistema implica a responsabilidade do licitante ou de seu representante legal e a presunção de sua capacidade técnica para realização das transações inerentes a este Pregão.

3.4. O licitante responsabiliza-se exclusiva e formalmente pelas transações efetuadas em seu nome, assume como firmes e verdadeiras suas propostas e seus lances, inclusive os atos praticados diretamente ou por seu representante, excluída a responsabilidade do provedor do sistema ou do órgão ou entidade promotora da licitação por eventuais danos decorrentes de uso indevido das credenciais de acesso, ainda que por terceiros.

3.5. É de responsabilidade do cadastrado conferir a exatidão dos seus dados cadastrais no PORTAL LICITANET e mantê-los atualizados junto aos órgãos responsáveis pela informação, devendo proceder, imediatamente, à correção ou à alteração dos registros tão logo identifique incorreção ou aqueles se tornem desatualizados.

3.5.1. A não observância do disposto no subitem anterior poderá ensejar desclassificação no momento da habilitação

4. DA PARTICIPAÇÃO NO PREGÃO.

4.1. Poderão participar deste Pregão interessados cujo ramo de atividade seja compatível com o objeto desta licitação, e que estejam com Credenciamento regular no PORTAL LICITANET.

4.2. Será concedido tratamento favorecido para as microempresas e empresas de pequeno porte, para as sociedades cooperativas mencionadas no artigo 34 da Lei nº 11.488, de 2007, para o microempreendedor individual - MEI, nos limites previstos da Lei Complementar nº 123, de 2006 e suas alterações.

4.3. NÃO PODERÃO PARTICIPAR DESTA LICITAÇÃO OS INTERESSADOS:

4.3.1. Proibidos de participar de licitações e celebrar contratos administrativos, na forma da legislação vigente;

4.3.2. Que não atendam às condições deste Edital e seu(s) anexo(s);

4.3.3. Estrangeiros que não tenham representação legal no Brasil com poderes expressos para receber citação e responder administrativa ou judicialmente;

4.3.4. Que se enquadrem nas vedações previstas no artigo 9º da Lei nº 8.666, de 1993;

4.3.5. Que estejam sob falência, concurso de credores, concordata ou em processo de dissolução ou liquidação;

4.3.5.1. Somente será aceita a participação de empresa em recuperação judicial e extrajudicial, desde que apresente o Plano de Recuperação homologado pelo juízo competente e em pleno vigor, sem prejuízo de atendimento a todos os requisitos de habitação econômico-financeira estabelecidos no edital

4.3.6. Entidades empresariais que estejam reunidas em consórcio, qualquer que seja sua forma de constituição;

4.3.7. O presente edital não prevê as condições de participação de empresas reunidas em consórcio, vez que a experiência prática demonstra que as licitações que permitem essa participação são aquelas que envolvem serviços de grande vulto e/ou de alta complexidade técnica. Como o presente edital foi elaborado com foco no dia a dia da Administração, e o objeto deste certame pôde ser objetivamente definido pelo edital, por meio de especificações usuais do mercado, consignou-se a vedação descrita no subitem acima;

4.3.8. Organizações da Sociedade Civil de Interesse Público - OSCIP, atuando nessa condição (Acórdão nº 746/2014-TCU-Plenário).

4.4. COMO CONDIÇÃO PARA PARTICIPAÇÃO NO PREGÃO, A LICITANTE ASSINALARÁ “SIM” OU “NÃO” EM CAMPO PRÓPRIO DO SISTEMA ELETRÔNICO, RELATIVO ÀS SEGUINTE DECLARAÇÕES:

4.4.1. Que cumpre os requisitos estabelecidos no artigo 3º da Lei Complementar nº 123, de 2006, estando apta a usufruir do tratamento favorecido estabelecido em seus arts. 42 a 49;

4.4.1.1. Nos itens exclusivos para participação de microempresas e empresas de pequeno porte, a assinalação do campo “não” impedirá o prosseguimento no certame com relação a estes itens;

- 4.4.1.2. Nos itens em que a participação não for exclusiva para microempresas e empresas de pequeno porte, a assinalação do campo “não” apenas produzirá o efeito de o licitante não ter direito ao tratamento favorecido previsto na Lei Complementar nº 123, de 2006, mesmo que microempresa, empresa de pequeno porte.
- 4.4.2. Que está ciente e concorda com as condições contidas no Edital e seus anexos;
- 4.4.3. Que cumpre os requisitos para a habilitação definidos no Edital e que a proposta apresentada está em conformidade com as exigências editalícias;
- 4.4.4. Que inexistem fatos impeditivos para sua habilitação no certame, ciente da obrigatoriedade de declarar ocorrências posteriores;
- 4.4.5. Que não emprega menor de 18 anos em trabalho noturno, perigoso ou insalubre e não emprega menor de 16 anos, salvo menor, a partir de 14 anos, na condição de aprendiz, nos termos do artigo 7º, XXXIII, da Constituição;
- 4.4.6. Que a proposta foi elaborada de forma independente, nos termos da Instrução Normativa SLTI/MP nº 2, de 16 de setembro de 2009.
- 4.4.7. Que não possui, em sua cadeia produtiva, empregados executando trabalho degradante ou forçado, observando o disposto nos incisos III e IV do art. 1º e no inciso III do art. 5º da Constituição Federal;
- 4.5. A declaração falsa relativa ao cumprimento de qualquer condição sujeitará o licitante às sanções previstas em lei e neste Edital.

5. DA APRESENTAÇÃO DA PROPOSTA E DOS DOCUMENTOS DE HABILITAÇÃO.

- 5.1. Os licitantes encaminharão, exclusivamente por meio do sistema eletrônico, concomitantemente com os documentos de habilitação exigidos no edital, proposta com a descrição do objeto ofertado e o preço, até a data e o horário estabelecidos para abertura da sessão pública, quando, então, encerrar-se-á automaticamente a etapa de envio dessa documentação.
- 5.2. O envio da proposta, acompanhada dos documentos de habilitação exigidos neste Edital, ocorrerá por meio de chave de acesso e senha.
- 5.3. As Microempresas e Empresas de Pequeno Porte deverão encaminhar a documentação de habilitação, ainda que haja alguma restrição de regularidade fiscal e trabalhista, nos termos do art. 43, § 1º da LC nº 123, de 2006 e suas alterações.
- 5.4. Incumbirá ao licitante acompanhar as operações no sistema eletrônico durante a sessão pública do Pregão, ficando responsável pelo ônus decorrente da perda de negócios, diante da inobservância de quaisquer mensagens emitidas pelo sistema ou de sua desconexão.

- 5.5. Até a abertura da sessão pública, os licitantes poderão retirar ou substituir a proposta e os documentos de habilitação anteriormente inseridos no sistema;
- 5.6. Não será estabelecida, nessa etapa do certame, ordem de classificação entre as propostas apresentadas, o que somente ocorrerá após a realização dos procedimentos de negociação e julgamento da proposta.
- 5.7. Os documentos que compõem a proposta e a habilitação do licitante melhor classificado somente serão disponibilizados para avaliação do pregoeiro e para acesso público após o encerramento do envio de lances.

6. DO PREENCHIMENTO DA PROPOSTA.

6.1. O LICITANTE DEVERÁ ENVIAR SUA PROPOSTA MEDIANTE O PREENCHIMENTO, NO SISTEMA ELETRÔNICO, DOS SEGUINTE CAMPOS:

- 6.1.1. Valor unitário e total para **CADA ITEM** (conforme o caso), em moeda corrente nacional;
- 6.1.2. Marca de cada item ofertado;
- 6.1.3. Fabricante de cada item ofertado;
- 6.1.4. Descrição detalhada do objeto, contendo as informações similares à especificação do Termo de Referência: indicando, no que for aplicável, o modelo, prazo de validade ou de garantia, número do registro ou inscrição do bem no órgão competente, quando for o caso;
- 6.2. Todas as especificações do objeto contidas na proposta vinculam a Contratada.
- 6.3. Nos valores propostos estarão inclusos todos os custos operacionais, encargos previdenciários, trabalhistas, tributários, comerciais e quaisquer outros que incidam direta ou indiretamente no fornecimento dos bens ou serviços.
- 6.4. Os preços ofertados, tanto na proposta inicial, quanto na etapa de lances, serão de exclusiva responsabilidade do licitante, não lhe assistindo o direito de pleitear qualquer alteração, sob alegação de erro, omissão ou qualquer outro pretexto.
- 6.5. O prazo de validade da proposta não será inferior a **60 (SESSENTA) DIAS**, a contar da data de sua apresentação.
- 6.6. Os licitantes devem respeitar os preços máximos estabelecidos nas normas de regência de contratações públicas, quando participarem de licitações públicas;

7. DA ABERTURA DA SESSÃO, CLASSIFICAÇÃO DAS PROPOSTAS E FORMULAÇÃO DE LANCES.

- 7.1. A abertura da presente licitação dar-se-á em sessão pública, por meio de sistema eletrônico, na data, horário e local indicados neste Edital.
- 7.2. O Pregoeiro verificará as propostas apresentadas, desclassificando desde logo aquelas que não estejam em conformidade com os requisitos estabelecidos neste Edital, contenham vícios insanáveis ou não apresentem as especificações técnicas exigidas no Termo de Referência.
 - 7.2.1. Também será desclassificada a proposta que identifique o licitante.
 - 7.2.2. A desclassificação será sempre fundamentada e registrada no sistema, com acompanhamento em tempo real por todos os participantes.
 - 7.2.3. A não desclassificação da proposta não impede o seu julgamento definitivo em sentido contrário, levado a efeito na fase de aceitação.
- 7.3. O sistema ordenará automaticamente as propostas classificadas, sendo que somente estas participarão da fase de lances.
- 7.4. O sistema disponibilizará campo próprio para troca de mensagens entre o Pregoeiro e os licitantes.
- 7.5. Iniciada a etapa competitiva, os licitantes deverão encaminhar lances exclusivamente por meio do sistema eletrônico, sendo imediatamente informados do seu recebimento e do valor consignado no registro.
 - 7.5.1. O lance deverá ser ofertado de acordo com o tipo de licitação indicada no preâmbulo deste edital.
- 7.6. Os licitantes poderão oferecer lances sucessivos, observando o horário fixado para abertura da sessão e as regras estabelecidas no Edital.
- 7.7. O licitante somente poderá oferecer lance **de valor inferior ou percentual de desconto superior** ao último por ele ofertado e registrado pelo sistema.
- 7.8. O intervalo mínimo de diferença de valores entre os lances, que incidirá tanto em relação aos lances intermediários quanto em relação à proposta que cobrir a melhor oferta deverá ser de **0,50 (cinquenta centavos)**.
- 7.9. Será adotado para o envio de lances no **pregão eletrônico o modo de disputa "ABERTO"** em que os licitantes apresentarão lances públicos e sucessivos, com prorrogações.
- 7.10. A etapa de lances da sessão pública terá duração de dez minutos e, após isso, será prorrogada automaticamente pelo sistema quando houver lance ofertado nos últimos dois minutos do período de duração da sessão pública.

- 7.11. A prorrogação automática da etapa de lances, de que trata o item anterior, será de dois minutos e ocorrerá sucessivamente sempre que houver lances enviados nesse período de prorrogação, inclusive no caso de lances intermediários.
- 7.12. Não havendo novos lances na forma estabelecida nos itens anteriores, a sessão pública encerrar-se-á automaticamente.
- 7.13. Encerrada a fase competitiva sem que haja a prorrogação automática pelo sistema, poderá o pregoeiro, assessorado pela equipe de apoio, justificadamente, admitir o reinício da sessão pública de lances, em prol da consecução do melhor preço.
- 7.14. Em caso de falha no sistema, os lances em desacordo com os subitens anteriores deverão ser desconsiderados pelo pregoeiro.
- 7.15. Não serão aceitos dois ou mais lances de mesmo valor, prevalecendo aquele que for recebido e registrado primeiro.
- 7.16. Durante o transcurso da sessão pública, os licitantes serão informados, em tempo real, do valor do menor lance registrado, vedada a identificação do licitante.
- 7.17. No caso de desconexão com o pregoeiro, no decorrer da etapa competitiva do Pregão, o sistema eletrônico poderá permanecer acessível aos licitantes para a recepção dos lances.
- 7.18. Quando a desconexão do sistema eletrônico para o pregoeiro persistir por tempo superior a dez minutos, a sessão pública será suspensa e terá reinício somente após comunicação expressa do pregoeiro aos participantes do certame, publicada no Portal LICITANET, <http://www.licitanet.com.br/>, quando serão divulgadas data e hora para a sua reabertura. E será reiniciada somente após decorridas vinte e quatro horas da comunicação do fato pelo pregoeiro aos participantes, no sítio eletrônico utilizado para divulgação.
- 7.19. Caso o licitante não apresente lances, concorrerá com o valor de sua proposta.
- 7.20. Em relação a participação de microempresas e empresas de pequeno porte, uma vez encerrada a etapa de lances, será efetivada a verificação automática, junto à Receita Federal, do porte da entidade empresarial. O sistema identificará em coluna própria as microempresas e empresas de pequeno porte participantes, procedendo à comparação com os valores da primeira colocada, se esta for empresa de maior porte, assim como das demais classificadas, para o fim de aplicar-se o disposto nos arts. 44 e 45 da LC nº 123, de 2006, regulamentada pelo Decreto nº 8.538, de 2015.
- 7.21. Nessas condições, as propostas de microempresas e empresas de pequeno porte que se encontrarem na faixa de até 5% (cinco por cento) acima da melhor proposta ou melhor lance serão consideradas empatadas com a primeira colocada.

- 7.22.** A melhor classificada nos termos do item anterior terá o direito de encaminhar uma última oferta para desempate, obrigatoriamente em valor inferior ao da primeira colocada, no prazo de 5 (cinco) minutos controlados pelo sistema, contados após a comunicação automática para tanto.
- 7.23.** Caso a microempresa ou a empresa de pequeno porte melhor classificada desista ou não se manifeste no prazo estabelecido, serão convocadas as demais licitantes microempresa e empresa de pequeno porte que se encontrem naquele intervalo de 5% (cinco por cento), na ordem de classificação, para o exercício do mesmo direito, no prazo estabelecido no subitem anterior.
- 7.24.** No caso de equivalência dos valores apresentados pelas microempresas e empresas de pequeno porte que se encontrem nos intervalos estabelecidos nos subitens anteriores, será realizado sorteio entre elas para que se identifique aquela que primeiro poderá apresentar melhor oferta.
- 7.25.** Quando houver propostas beneficiadas com as margens de preferência em relação ao produto estrangeiro, o critério de desempate será aplicado exclusivamente entre as propostas que fizerem jus às margens de preferência, conforme regulamento.
- 7.26.** A ordem de apresentação pelos licitantes é utilizada como um dos critérios de classificação, de maneira que só poderá haver empate entre propostas iguais (não seguidas de lances), ou entre lances finais da fase fechada do modo de disputa aberto e fechado.
- 7.27.** Havendo eventual empate entre propostas ou lances, o critério de desempate será aquele previsto no Art. 3º, § 2º, da LEI Nº 8.666, de 1993, assegurando-se a preferência, sucessivamente, aos bens e serviços:
- 7.27.1.** Produzidos no país;
- 7.27.2.** Produzidos por empresas brasileiras;
- 7.27.3.** Produzidos por empresas que invistam em pesquisa e no desenvolvimento de tecnologia no País;
- 7.27.4.** Produzidos por empresas que comprovem cumprimento de reserva de cargos prevista em lei para pessoa com deficiência ou para reabilitado da Previdência Social e que atendam às regras de acessibilidade previstas na legislação.
- 7.28.** Persistindo o empate, a proposta vencedora será sorteada pelo sistema eletrônico dentre as propostas empatadas.
- 7.29.** Encerrada a etapa de envio de lances da sessão pública, o pregoeiro deverá encaminhar, pelo sistema eletrônico, contraproposta ao licitante que tenha apresentado o melhor preço, para que seja obtida melhor proposta, vedada a negociação em condições diferentes das previstas neste Edital.
- 7.29.1.** A negociação será realizada por meio do sistema, podendo ser acompanhada pelos demais licitantes.

7.29.2. O pregoeiro solicitará ao licitante melhor classificado que, no prazo de **02 (DUAS) HORAS**, envie a proposta adequada ao último lance ofertado após a negociação realizada, acompanhada, se for o caso, dos documentos complementares, quando necessários à confirmação daqueles exigidos neste Edital e já apresentados.

7.30. Após a negociação do preço, o Pregoeiro iniciará a fase de aceitação e julgamento da proposta.

8. DA ACEITABILIDADE DA PROPOSTA VENCEDORA.

8.1. Encerrada a etapa de negociação, o pregoeiro examinará a proposta classificada em primeiro lugar quanto à adequação ao objeto e à compatibilidade do preço em relação ao máximo estipulado para contratação neste Edital e em seus anexos, observado o disposto no parágrafo único do art. 7º e no § 9º do art. 26 do Decreto n.º 10.024/2019.

8.2. Será desclassificada a proposta ou o lance vencedor, que apresentar preço final superior ao preço máximo fixado (Acórdão nº 1455/2018 -TCU - Plenário), ou que apresentar preço manifestamente inexequível.

8.2.1. Considera-se inexequível a proposta que apresente preços global ou unitários simbólicos, irrisórios ou de valor zero, incompatíveis com os preços dos insumos e salários de mercado, acrescidos dos respectivos encargos, ainda que o ato convocatório da licitação não tenha estabelecido limites mínimos, exceto quando se referirem a materiais e instalações de propriedade do próprio licitante, para os quais ele renuncie a parcela ou à totalidade da remuneração.

8.3. Qualquer interessado poderá requerer que se realizem diligências para aferir a exequibilidade e a legalidade das propostas, devendo apresentar as provas ou os indícios que fundamentam a suspeita;

8.4. Na hipótese de necessidade de suspensão da sessão pública para a realização de diligências, com vistas ao saneamento das propostas, a sessão pública somente poderá ser reiniciada mediante aviso prévio no sistema com, no mínimo, **VINTE E QUATRO HORAS DE ANTECEDÊNCIA**, e a ocorrência será registrada em ata;

8.5. O pregoeiro poderá convocar o licitante para enviar documento digital complementar, por meio de funcionalidade disponível no sistema, no prazo de **02 (DUAS) HORAS**, sob pena de não aceitação da proposta.

8.5.1. O prazo estabelecido poderá ser prorrogado pelo Pregoeiro por solicitação escrita e justificada do licitante, formulada antes de findo o prazo, e formalmente aceita pelo pregoeiro.

8.5.2. Dentre os documentos passíveis de solicitação pelo pregoeiro, destacam-se os que contenham as características do material ofertado, tais como marca, modelo, tipo, fabricante e procedência, além de outras informações pertinentes, a exemplo de catálogos, folhetos ou propostas, encaminhados

por meio eletrônico, ou, se for o caso, por outro meio e prazo indicados pelo pregoeiro, sem prejuízo do seu ulterior envio pelo sistema eletrônico, sob pena de não aceitação da proposta-

8.5.3. Caso a compatibilidade com as especificações demandadas, sobretudo quanto a padrões de qualidade e desempenho, não possa ser aferida pelos meios previstos nos subitens acima, o pregoeiro poderá exigir que o licitante classificado em primeiro lugar apresente amostra, sob pena de não aceitação da proposta, no local a ser indicado e dentro de **03 (TRÊS) DIAS** úteis contados da solicitação.

8.5.3.1. Por meio de mensagem no sistema, será divulgado o local e horário de realização do procedimento para a avaliação das amostras, cuja presença será facultada a todos os interessados, incluindo os demais licitantes.

8.5.3.2. Os resultados das avaliações serão divulgados por meio de mensagem no sistema.

8.5.3.3. No caso de não haver entrega da amostra ou ocorrer atraso na entrega, sem justificativa aceita pelo pregoeiro, ou havendo entrega de amostra fora das especificações previstas neste Edital, a proposta do licitante será recusada.

8.5.3.4. Se a(s) amostra(s) apresentada(s) pelo primeiro classificado não for(em) aceita(s), o pregoeiro analisará a aceitabilidade da proposta ou lance ofertado pelo segundo classificado. Seguir-se-á com a verificação da(s) amostra(s) e, assim, sucessivamente, até a verificação de uma que atenda às especificações constantes no Termo de Referência.

8.5.3.5. Os exemplares colocados à disposição da Administração serão tratados como protótipos, podendo ser manuseados e desmontados pela equipe técnica responsável pela análise, não gerando direito a ressarcimento.

8.5.3.6. Após a divulgação do resultado final da licitação, as amostras entregues deverão ser recolhidas pelos licitantes no prazo de **10 (DEZ) DIAS**, após o qual poderão ser descartadas pela Administração, sem direito a ressarcimento.

8.5.3.7. Os licitantes deverão colocar à disposição da Administração todas as condições indispensáveis à realização de testes e fornecer, sem ônus, os manuais impressos em língua portuguesa, necessários ao seu perfeito manuseio, quando for o caso.

8.6. Se a proposta ou lance vencedor for desclassificado, o pregoeiro examinará a proposta ou lance subseqüente, e, assim sucessivamente, na ordem de classificação.

8.7. Havendo necessidade, o pregoeiro suspenderá a sessão, informando no “chat” a nova data e horário para a sua continuidade.

- 8.8. O pregoeiro poderá encaminhar, por meio do sistema eletrônico, contraproposta ao licitante que apresentou o lance mais vantajoso, com o fim de negociar a obtenção de melhor preço, vedada a negociação em condições diversas das previstas neste Edital.
- 8.8.1. Também nas hipóteses em que o pregoeiro não aceitar a proposta e passar à subsequente, poderá negociar com o licitante para que seja obtido preço melhor.
- 8.8.2. A negociação será realizada por meio do sistema, podendo ser acompanhada pelos demais licitantes.
- 8.9. Nos itens não exclusivos para a participação de microempresas e empresas de pequeno porte, sempre que a proposta não for aceita, e antes de o pregoeiro passar à subsequente, haverá nova verificação, pelo sistema, da eventual ocorrência do empate ficto, previsto nos artigos 44 e 45 da LC nº 123, de 2006, seguindo-se a disciplina antes estabelecida, se for o caso.
- 8.10. Encerrada a análise quanto à aceitação da proposta, o pregoeiro verificará a habilitação do licitante, observado o disposto neste Edital.

9. DA HABILITAÇÃO.

9.1. COMO CONDIÇÃO PRÉVIA AO EXAME DA DOCUMENTAÇÃO DE HABILITAÇÃO DO LICITANTE DETENTOR DA PROPOSTA CLASSIFICADA EM PRIMEIRO LUGAR, O PREGOEIRO PODERÁ VERIFICAR O EVENTUAL DESCUMPRIMENTO DAS CONDIÇÕES DE PARTICIPAÇÃO, ESPECIALMENTE QUANTO À EXISTÊNCIA DE SANÇÃO QUE IMPEÇA A PARTICIPAÇÃO NO CERTAME OU A FUTURA CONTRATAÇÃO, MEDIANTE A CONSULTA AOS DOCUMENTOS INSERIDOS NO PORTAL LICITANET, E AINDA NOS SEGUINTE CADASTROS:

- 9.1.1. Possuir Cadastro do Portal LICITANET;
- 9.1.2. Cadastro Nacional de Empresas Inidôneas e Suspensas – CEIS e o e o Cadastro Nacional de Empresas Punidas – CNEP (www.portaldatransparencia.gov.br/);
- 9.1.3. Cadastro Nacional de Condenações Cíveis por Atos de Improbidade Administrativa, mantido pelo Conselho Nacional de Justiça (www.cnj.jus.br/improbidade_adm/consultar_requerido.php).
- 9.1.4. Lista de Inidôneos, mantida pelo Tribunal de Contas da União – TCU (<https://portal.tcu.gov.br/responsabilizacao-publica/licitantes-inidoneos/>);
- 9.1.5. e/ou Consulta Consolidada de Pessoa Jurídica do Tribunal de Contas da União (<https://certidoes-apf.apps.tcu.gov.br/>).
- 9.1.6. A consulta aos cadastros será realizada em nome da empresa licitante e também de seu sócio majoritário, por força do artigo 12 da Lei nº 8.429, de 1992, que prevê, dentre as sanções impostas ao responsável pela prática de ato de improbidade administrativa, a proibição de contratar com o Poder Público, inclusive por intermédio de pessoa jurídica da qual seja sócio majoritário.

- 9.1.6.1. Caso conste na Consulta de Situação do Fornecedor a existência de Ocorrências Impeditivas Indiretas, o gestor diligenciará para verificar se houve fraude por parte das empresas apontadas no Relatório de Ocorrências Impeditivas Indiretas.
- 9.1.6.2. A tentativa de burla será verificada por meio dos vínculos societários, linhas de fornecimento similares, dentre outros.
- 9.1.6.3. O licitante será convocado para manifestação previamente à sua desclassificação.
- 9.1.7. Constatada a existência de sanção, o pregoeiro reputará o licitante inabilitado, por falta de condição de participação.
- 9.1.8. No caso de inabilitação, haverá nova verificação, pelo sistema, da eventual ocorrência do empate ficto, previsto nos arts. 44 e 45 da Lei Complementar nº 123, de 2006, seguindo-se a disciplina antes estabelecida para aceitação da proposta subsequente.
- 9.2. Caso atendidas as condições de participação, a habilitação dos licitantes será verificada por meio do **PORTAL LICITANET**, em relação à habilitação jurídica, à regularidade fiscal e trabalhista, à qualificação econômica financeira e habilitação técnica.
- 9.2.1. É dever do licitante atualizar previamente as comprovações constantes do **PORTAL LICITANET**, para que estejam vigentes na data da abertura da sessão pública, ou encaminhar, em conjunto com a apresentação da proposta, a respectiva documentação atualizada.
- 9.2.2. O descumprimento do subitem acima implicará a inabilitação do licitante, exceto se a consulta aos sítios eletrônicos oficiais emissores de certidões feita pelo Pregoeiro lograr êxito em encontrar a(s) certidão(ões) válida(s), conforme art. 43, §3º, do Decreto 10.024, de 2019.
- 9.3. Havendo a necessidade de envio de documentos de habilitação complementares, necessários à confirmação daqueles exigidos neste Edital e já apresentados, o licitante será convocado a encaminhá-los, em formato digital, via sistema, no prazo de **02 (DUAS) HORAS**, sob pena de inabilitação.
- 9.4. Somente haverá a necessidade de comprovação do preenchimento de requisitos mediante apresentação dos documentos originais não-digitais quando houver dúvida em relação à integridade do documento digital.
- 9.5. Não serão aceitos documentos de habilitação com indicação de CNPJ/CPF diferentes, salvo aqueles legalmente permitidos.
- 9.6. Se o licitante for a matriz, todos os documentos deverão estar em nome da matriz, e se o licitante for a filial, todos os documentos deverão estar em nome da filial, exceto aqueles documentos que, pela própria natureza, comprovadamente, forem emitidos somente em nome da matriz.

9.6.1. Serão aceitos registros de CNPJ de licitante matriz e filial com diferenças de números de documentos pertinentes ao CND e ao CRF/FGTS, quando for comprovada a centralização do recolhimento dessas contribuições.

9.7. Ressalvado o disposto no item 5, os licitantes deverão encaminhar, nos termos deste Edital, a documentação relacionada nos itens a seguir, para fins de habilitação:

9.8. HABILITAÇÃO JURÍDICA:

9.8.1. No caso de empresário individual: inscrição no Registro Público de Empresas Mercantis, a cargo da Junta Comercial da respectiva sede;

9.8.2. Em se tratando de microempreendedor individual - MEI: Certificado da Condição de Microempreendedor Individual - CCMEI, cuja aceitação ficará condicionada à verificação da autenticidade no sítio www.portaldoeempreendedor.gov.br;

9.8.3. No caso de sociedade empresária ou empresa individual de responsabilidade limitada - EIRELI: ato constitutivo, estatuto ou contrato social em vigor, devidamente registrado na Junta Comercial da respectiva sede, acompanhado de documento comprobatório de seus administradores;

9.8.4. Inscrição no Registro Público de Empresas Mercantis onde opera, com averbação no Registro onde tem sede a matriz, no caso de ser a participante sucursal, filial ou agência;

9.8.5. No caso de sociedade simples: inscrição do ato constitutivo no Registro Civil das Pessoas Jurídicas do local de sua sede, acompanhada de prova da indicação dos seus administradores;

9.8.6. No caso de empresa ou sociedade estrangeira em funcionamento no País: decreto de autorização;

9.8.7. Os documentos acima deverão estar acompanhados de todas as alterações ou da consolidação respectiva;

9.9. REGULARIDADE FISCAL E TRABALHISTA:

9.9.1. CNPJ - Prova de inscrição no Cadastro Nacional de Pessoas Jurídicas ou no Cadastro de Pessoas Físicas, conforme o caso;

9.9.2. Prova de inscrição no Cadastro de Contribuintes Estadual, se houver, relativo à sede ou domicílio do licitante, pertinente ao seu ramo de atividade e compatível com o objeto contratual;

9.9.3. Prova de regularidade fiscal perante a Fazenda Nacional, mediante apresentação de certidão expedida conjuntamente pela Secretaria da Receita Federal do Brasil (RFB) e pela Procuradoria-Geral da Fazenda Nacional (PGFN), referente a todos os créditos tributários federais e à Dívida Ativa da União (DAU) por elas administrados, inclusive aqueles relativos à Seguridade Social, nos

termos da Portaria Conjunta nº 1.751, de 02/10/2014, do Secretário da Receita Federal do Brasil e da Procuradora-Geral da Fazenda Nacional.

- 9.9.4. Prova de regularidade com o Fundo de Garantia do Tempo de Serviço (FGTS);
- 9.9.5. Prova de inexistência de débitos inadimplidos perante a justiça do trabalho, mediante a apresentação de certidão negativa ou positiva com efeito de negativa, nos termos do Título VII-A da Consolidação das Leis do Trabalho, aprovada pelo Decreto-Lei nº 5.452, de 1º de maio de 1943;
- 9.9.6. Prova de regularidade junto à Fazenda Estadual, através da Certidão Negativa de Débitos e Certidão Negativa da Dívida Ativa ou Certidão Conjunta, emitida pela Secretaria da Fazenda Estadual onde a empresa for sediada;
- 9.9.7. Prova de regularidade junto à Fazenda Municipal, através da Certidão Negativa de Débitos e Certidão Negativa da Dívida Ativa ou Certidão Conjunta, emitida pela Secretaria da Fazenda Municipal onde a empresa for sediada;
- 9.9.8. Caso o licitante seja considerado isento dos tributos estaduais relacionados ao objeto licitatório, deverá comprovar tal condição mediante declaração da Fazenda Estadual do seu domicílio ou sede, ou outra equivalente, na forma da lei;
- 9.9.9. Caso o licitante detentor do menor preço seja qualificado como microempresa ou empresa de pequeno porte deverá apresentar toda a documentação exigida para efeito de comprovação de regularidade fiscal, mesmo que esta, apresente alguma restrição, sob pena de inabilitação.

9.10. QUALIFICAÇÃO ECONÔMICO-FINANCEIRA.

- 9.10.1. Certidão Negativa de falência, de concordata, de recuperação judicial ou extrajudicial (Lei nº 11.101, de 9.2.2005), expedida pelo distribuidor da sede da empresa, datado dos últimos 60 (sessenta) dias, ou que esteja dentro do prazo de validade expresso na própria Certidão;
- 9.10.1.1. A empresa em recuperação judicial deverá apresentar certidão emitida pelo juízo em que tramita o procedimento da recuperação judicial no qual certifique-se que a empresa está apta, econômica e financeiramente, a suportar o cumprimento do contrato
- 9.10.2. Balanço patrimonial e demonstrações contábeis do último exercício social, já exigíveis e apresentados na forma da lei, que comprovem a boa situação financeira da empresa, vedada a sua substituição por balancetes ou balanços provisórios, podendo ser atualizados por índices oficiais quando encerrado há mais de 3 (três) meses da data de apresentação da proposta;
- 9.10.2.1. Serão considerados aceitos como na forma da lei o balanço patrimonial e demonstrações contábeis assim apresentados: Publicados em Diário Oficial ou Publicados em jornal de grande circulação ou Por cópia do Livro Diário, devidamente autenticado na Junta Comercial da sede ou domicílio da empresa, na forma da Instrução Normativa nº 11, de 05 de dezembro de 2013, do Departamento de

Registro Empresarial e Integração - DREI, acompanhado obrigatoriamente dos Termos de Abertura e de Encerramento do Livro Diário, devidamente registrados na Junta Comercial da sede ou domicílio da licitante, conforme disposto nos artigos 1.180, Parágrafo Único, 1.181, Parágrafo Único e 1.184, §2º da lei 10.406/2002;

- 9.10.2.2. No caso de empresa constituída no exercício social vigente, admite-se a apresentação de balanço patrimonial e demonstrações contábeis referentes ao período de existência da sociedade, devidamente registrados na Junta Comercial;
- 9.10.2.3. As empresas com menos de **01 (um)** exercício financeiro deve cumprir a exigência deste subitem mediante a apresentação do **Balanço de Abertura**;
- 9.10.2.4. É admissível o balanço intermediário, se decorrer de lei ou contrato social/estatuto social.
- 9.10.2.5. Registrados na Junta Comercial da sede ou domicílio da licitante e acompanhado obrigatoriamente dos Termos de Abertura e de Encerramento do Livro Diário, conforme disposto nos artigos 1.180, Parágrafo Único, 1.181, Parágrafo Único e 1.184, §2º da lei 10.406/2002;
- 9.10.3. A comprovação da situação financeira da empresa será constatada mediante obtenção de índices de Liquidez Geral (LG), Solvência Geral (SG) e Liquidez Corrente (LC), superiores a 1 (um) resultantes da aplicação das fórmulas:

Ativo Circulante + Realizável a Longo Prazo Passivo Circulante + Passivo Não Circulante

LG = _____

Ativo Total Passivo Circulante + Passivo Não Circulante

SG = _____

Ativo Circulante

_____ LC = Passivo Circulante

- 9.10.4. As empresas que apresentarem resultado inferior ou igual a 1 (um) em qualquer dos índices de Liquidez Geral (LG), Solvência Geral (SG) e Liquidez Corrente (LC), deverão comprovar, considerados os riscos para a Administração, e, a critério da autoridade competente, o capital mínimo ou o patrimônio líquido mínimo de 10% (dez por cento) do valor estimado da contratação ou do item pertinente.
- 9.10.5. Na hipótese de alteração do Capital Social, após a realização do Balanço Patrimonial, a licitante deverá apresentar documentação de alteração do Capital Social, devidamente registrada na Junta Comercial ou Entidade em que o Balanço foi arquivado.
- 9.10.6. A pessoa jurídica optante do Sistema de Lucro Real deverá apresentar Escrituração Contábil Digital – SPED CONTÁBIL (ECD), nos termos da (IN RFB nº 2.003, de 18 de janeiro de 2021.

9.11. QUALIFICAÇÃO TÉCNICA.

9.12. Atestado fornecido por pessoa jurídica de direito público ou privado, comprovando que a licitante forneceu ou fornece bens ou materiais compatíveis com o objeto deste Pregão. O atestado deverá ser impresso em papel timbrado do emitente, constando seu CNPJ e endereço completo, devendo ser assinado por seus sócios, diretores, administradores, procuradores, gerentes ou servidor responsável, com expressa indicação de seu nome completo e cargo/função.

9.12.1. Caso o documento não seja apresentado conforme exigem o item acima, a comissão poderá abrir diligência para a verificação da veracidade das informações dele constante.

9.12.2. Verificado que não se trata de documento verdadeiro, a comissão tomara as providências cabíveis no sentido de proceder a diligência mais apuradas e, se for o caso, adotar outros procedimentos a fim de aplicar punições ou representar aos órgãos competentes para adotar as medidas necessárias.

9.12.3. É indispensável que o atestado de capacidade técnica apresente informações tangíveis, ficando vedada a apresentada com informações genéricas, tais como: ter fornecido os materiais/produtos a contendo. Essa exigência é necessária para que, na ocasião da análise do documento, o julgador da proposta possa aferir efetivamente as condições de fornecimento eficiente da empresa para a execução do objeto de maneira satisfatória.

9.13. A existência de restrição relativamente à regularidade fiscal e trabalhista não impede que a licitante qualificada como microempresa ou empresa de pequeno porte seja declarada vencedora, uma vez que atenda a todas as demais exigências do edital.

9.14. A declaração do vencedor acontecerá no momento imediatamente posterior à fase de habilitação.

9.15. Caso a proposta mais vantajosa seja ofertada por licitante qualificada como microempresa ou empresa de pequeno porte, e uma vez constatada a existência de alguma restrição no que tange à regularidade fiscal e trabalhista, a mesma será convocada para, no prazo de 5 (cinco) dias úteis, após a declaração do vencedor, comprovar a regularização. O prazo poderá ser prorrogado por igual período, a critério da administração pública, quando requerida pelo licitante, mediante apresentação de justificativa.

9.16. A não-regularização fiscal e trabalhista no prazo previsto no subitem anterior acarretará a inabilitação do licitante, sem prejuízo das sanções previstas neste Edital, sendo facultada a convocação dos licitantes remanescentes, na ordem de classificação. Se, na ordem de classificação, seguir-se outra microempresa, empresa de pequeno porte com alguma restrição na documentação fiscal e trabalhista, será concedido o mesmo prazo para regularização.

9.17. Havendo necessidade de analisar minuciosamente os documentos exigidos, o Pregoeiro suspenderá a sessão, informando no “chat” a nova data e horário para a continuidade da mesma.

9.18. Será inabilitado o licitante que não comprovar sua habilitação, seja por não apresentar quaisquer dos documentos exigidos, ou apresentá-los em desacordo com o estabelecido neste Edital.

9.19. Nos itens não exclusivos a microempresas e empresas de pequeno porte, em havendo inabilitação, haverá nova verificação, pelo sistema, da eventual ocorrência do empate ficto, previsto nos artigos 44 e 45 da LC nº 123, de 2006, seguindo-se a disciplina antes estabelecida para aceitação da proposta subsequente.

9.20. Constatado o atendimento às exigências de habilitação fixadas no Edital, o licitante será declarado vencedor.

10. DO ENCAMINHAMENTO DA PROPOSTA VENCEDORA.

10.1. A proposta final do licitante declarado vencedor deverá ser encaminhada no prazo de **02 (DUAS) HORAS** a contar da solicitação do pregoeiro no sistema eletrônico e deverá:

10.1.1. Ser redigida em língua portuguesa, digitada, em uma via, sem emendas, rasuras, entrelinhas ou ressalvas, devendo a última folha ser assinada e as demais rubricadas pelo licitante ou seu representante legal.

10.1.2. Conter a indicação do banco, número da conta e agência do licitante vencedor, para fins de pagamento.

10.2. A proposta final deverá ser documentada nos autos e será levada em consideração no decorrer da execução do contrato e aplicação de eventual sanção à Contratada, se for o caso.

10.2.1. Todas as especificações do objeto contidas na proposta, tais como marca, modelo, tipo, fabricante e procedência, vinculam a Contratada.

10.3. Os preços deverão ser expressos em moeda corrente nacional, o valor unitário em algarismos e o valor global em algarismos e por extenso (art. 5º da Lei nº 8.666/93).

10.3.1. Ocorrendo divergência entre os preços unitários e o preço global, prevalecerão os primeiros; no caso de divergência entre os valores numéricos e os valores expressos por extenso, prevalecerão estes últimos.

10.4. A oferta deverá ser firme e precisa, limitada, rigorosamente, ao objeto deste Edital, sem conter alternativas de preço ou de qualquer outra condição que induza o julgamento a mais de um resultado, sob pena de desclassificação.

10.5. A proposta deverá obedecer aos termos deste Edital e seus Anexos, não sendo considerada aquela que não corresponda às especificações ali contidas ou que estabeleça vínculo à proposta de outro licitante.

10.6. As propostas que contenham a descrição do objeto, o valor e os documentos complementares estarão disponíveis na internet, após a homologação.

11. DOS RECURSOS.

11.1. Declarado o vencedor e decorrida a fase de regularização fiscal e trabalhista da licitante qualificada como microempresa ou empresa de pequeno porte, se for o caso, será concedido o prazo de no mínimo dez minutos, para que qualquer licitante manifeste a intenção de recorrer, de forma motivada, isto é, indicando contra qual(is) decisão(ões) pretende recorrer e por quais motivos, em campo próprio do sistema.

11.2. Havendo quem se manifeste, caberá ao Pregoeiro verificar a tempestividade e a existência de motivação da intenção de recorrer, para decidir se admite ou não o recurso, fundamentadamente.

11.2.1. Nesse momento o pregoeiro não adentrará no mérito recursal, mas apenas verificará as condições de admissibilidade do recurso.

11.2.2. A falta de manifestação motivada do licitante quanto à intenção de recorrer importará a decadência desse direito.

11.2.3. Uma vez admitido o recurso, o recorrente terá, a partir de então, o **prazo de três dias** para apresentar as razões, pelo sistema eletrônico, ficando os demais licitantes, desde logo, intimados para, querendo, apresentarem contrarrazões também pelo sistema eletrônico, em **outros três dias**, que começarão a contar do término do prazo do recorrente, sendo-lhes assegurada vista imediata dos elementos indispensáveis à defesa de seus interesses.

11.3. O acolhimento do recurso invalida tão somente os atos insuscetíveis de aproveitamento.

11.4. Os autos do processo permanecerão com vista franqueada aos interessados, no endereço constante neste Edital.

12. DA REABERTURA DA SESSÃO PÚBLICA.

12.1. A sessão pública poderá ser reaberta:

12.1.1. Nas hipóteses de provimento de recurso que leve à anulação de atos anteriores à realização da sessão pública precedente ou em que seja anulada a própria sessão pública, situação em que serão repetidos os atos anulados e os que dele dependam.

12.1.2. Quando houver erro na aceitação do preço melhor classificado ou quando o licitante declarado vencedor não assinar o contrato, não retirar o instrumento equivalente ou não comprovar a regularização fiscal e trabalhista, nos termos do art. 43, §1º da LC nº 123/2006. Nessas hipóteses, serão adotados os procedimentos imediatamente posteriores ao encerramento da etapa de lances.

12.2. Todos os licitantes remanescentes deverão ser convocados para acompanhar a sessão reaberta.

12.2.1. A convocação se dará por meio do sistema eletrônico (“chat”), ou e-mail, ou de acordo com a fase do procedimento licitatório.

12.2.2. A convocação feita por e-mail dar-se-á de acordo com os dados contidos no **CADASTRO DO PORTAL LICITANET**, sendo responsabilidade do licitante manter seus dados cadastrais atualizados.

13. DA ADJUDICAÇÃO E HOMOLOGAÇÃO.

13.1. O objeto da licitação será adjudicado ao licitante declarado vencedor, por ato do Pregoeiro, caso não haja interposição de recurso, ou pela autoridade competente, após a regular decisão dos recursos apresentados.

13.2. Após a fase recursal, constatada a regularidade dos atos praticados, a autoridade competente homologará o procedimento licitatório.

14. DO REGISTRO DE PREÇOS E FORMAÇÃO DO CADASTRO DE RESERVA

14.1. O Sistema de Registro de Preços (SRP) é um conjunto de procedimentos para registro formal de preços relativos à prestação de serviços e aquisição de bens, para contratações futuras da Administração Pública.

14.2. Ata de Registro de Preços: documento vinculativo, obrigacional, com característica de compromisso para futura contratação, em que se registram os preços, fornecedores, órgão participante e condições a serem praticadas, conforme as disposições contidas no instrumento convocatório e propostas apresentadas;

14.3. Órgão Gerenciador: Órgão ou entidade da Administração Pública responsável pela condução do conjunto de procedimentos do certame para registro de preços e gerenciamento da Ata de Registro de Preços.

14.4. Órgão participante: é todo órgão ou entidade da Administração Pública que participa dos procedimentos iniciais do Sistema de Registro de Preços e integra a Ata de Registro de Preços.

14.5. Órgão não participante: é o órgão ou entidade que, não tendo participado dos procedimentos iniciais da licitação, faz adesão à Ata de Registro de Preços, obedecendo às normas vigentes.

14.6. Após o encerramento da etapa competitiva, os licitantes poderão reduzir seus preços ao valor da proposta do licitante mais bem classificado.

14.7. A apresentação de novas propostas na forma deste item não prejudicará o resultado do certame em relação ao licitante melhor classificado.

- 14.8. Havendo um ou mais licitantes que aceitem cotar suas propostas em valor igual ao do licitante vencedor, estes serão classificados segundo a ordem da última proposta individual apresentada durante a fase competitiva.
- 14.9. Serão registrados na ata de registro de preços os preços e quantitativos do licitante mais bem classificado durante a fase competitiva;
- 14.10. Será incluído, na respectiva ata na forma de anexo, o registro dos licitantes que aceitarem cotar os bens com preços iguais aos do licitante vencedor na sequência da classificação do certame, excluído o percentual referente à margem de preferência, quando o objeto não atender aos requisitos previstos no art. 3º da Lei nº 8.666, de 1993;
- 14.11. O registro a que se refere o subitem 14.10 tem por objetivo a formação de cadastro de reserva no caso de impossibilidade de atendimento pelo primeiro colocado da ata, nas hipóteses previstas no;
- 14.12. Se houver mais de um licitante na situação de que trata o subitem 14.9, serão classificados segundo a ordem da última proposta apresentada durante a fase competitiva;
- 14.13. A ordem de classificação dos licitantes registrados deverá ser respeitada nas contratações e somente será utilizado caso o melhor colocado no certame não assine a ata ou tenha seu registro cancelado nas hipóteses previstas;
- 14.14. A habilitação dos fornecedores que comporão o cadastro de reserva a que se refere o item 14.11 será efetuada e quando houver necessidade de contratação de fornecedor remanescente;
- 14.15. O anexo que trata o item 14.10 consiste na ata de realização da sessão pública do pregão, que conterà a informação dos licitantes que aceitarem cotar os bens com preços iguais ao do licitante vencedor do certame.
- 14.16. A existência de preços registrados não obriga a Administração a contratar com o vencedor do certame do SRP, sendo-lhe facultada a realização de procedimento específico para a aquisição pretendida, assegurando ao beneficiário do registro a preferência do fornecimento em igualdade de condições;
- 14.17. As contratações obedecerão à conveniência e às necessidades da Câmara Municipal de Matões do Norte/MA;
- 14.18. A contratação com os fornecedores registrados será formalizada por meio de contrato (conforme minuta do anexo X) ou pelos seguintes instrumentos hábeis: nota de empenho de despesa ou autorização de compra, conforme o artigo 62 da Lei nº 8.666/93;
- 14.18.1. Quando o contrato for substituído pelos instrumentos hábeis acima, o adjudicatário deverá obedecer todas as condições e determinações deste edital e anexos, inclusive as especificadas na minuta do contrato.

14.19. Os licitantes que tiverem seus preços registrados se obrigam a manter, durante o prazo de vigência da Ata de Registro de Preços, todas as condições de habilitação exigidas neste Edital;

14.20. Os preços registrados poderão ser cancelados nos termos estabelecidos na Ata de Registro de Preços e neste Edital.

15. DA FORMALIZAÇÃO DA ATA DE REGISTRO DE PREÇOS

15.1. Após a homologação da licitação, a(s) licitante(s) vencedora(s) será(ão) convocada(s) para assinar a ata de registro de preços, no prazo máximo de 05 (cinco) dias úteis, a contar do recebimento da convocação e nas condições estabelecidas neste Edital e seus Anexos.

15.1.1. A convocação da(s) vencedora(s), assim como qualquer comunicação entre as partes a respeito da Ata de Registro de Preços e do Contrato produzirá efeitos legais se processada por publicação na imprensa oficial ou por escrito mediante protocolo, e-mail eletrônico ou outro meio de registro, não sendo consideradas comunicações verbais.

15.2. É facultada a Câmara Municipal de Matões do Norte/MA, quando a(s) convocada(s) não comparecer no prazo estipulado no subitem 15.1, não apresentar situação regular no ato da assinatura da ata ou, ainda, recusar-se a assiná-lo, injustificadamente, convocar as licitantes remanescentes, na ordem de classificação, sem prejuízo da aplicação das sanções cabíveis.

15.3. O prazo de convocação poderá ser prorrogado, uma vez, por igual período, quando solicitado pela parte, durante o seu transcurso e desde que ocorra motivo justificado e aceito pela Câmara Municipal de Matões do Norte/MA.

16. DAS COMPETÊNCIAS DO ÓRGÃO GERENCIADOR

16.1. Caberá ao órgão gerenciador a prática de todos os atos de controle e administração do Sistema de Registro de Preços, e ainda o seguinte:

16.1.1. Registrar sua intenção de registro de preços no órgão responsável pelas compras da Câmara Municipal de Matões do Norte/MA;

16.1.2. Consolidar informações relativas à estimativa individual e total de consumo, promovendo a adequação dos respectivos termos de referência ou projetos básicos encaminhados para atender aos requisitos de padronização e racionalização;

16.1.3. Promover atos necessários à instrução processual para a realização do procedimento licitatório;

16.1.4. Realizar, por meio da Central de Preços, pesquisa de mercado para identificação do valor estimado da licitação e consolidar os dados das pesquisas de mercado realizadas pelos órgãos e entidades participantes;

- 16.1.5. Confirmar junto aos órgãos participantes a sua concordância com o objeto a ser licitado, inclusive quanto aos quantitativos e termo de referência ou projeto básico;
 - 16.1.6. Realizar o procedimento licitatório;
 - 16.1.7. Gerenciar a ata de registro de preços;
 - 16.1.8. Conduzir eventuais renegociações dos preços registrados;
 - 16.1.9. Aplicar, garantida a ampla defesa e o contraditório, as penalidades decorrentes de infrações no procedimento licitatório; e
 - 16.1.10. Aplicar, garantida a ampla defesa e o contraditório, as penalidades decorrentes do descumprimento do pactuado na ata de registro de preços ou do descumprimento das obrigações contratuais, em relação às suas próprias contratações.
- 16.2. O órgão gerenciador poderá solicitar auxílio técnico aos órgãos participantes para execução das atividades previstas nos incisos 16.1.3, 16.1.4 e 16.1.6.

17. DAS COMPETÊNCIAS DO ÓRGÃO PARTICIPANTE

- 17.1. O órgão participante será responsável pela manifestação de interesse em participar do registro de preços, providenciando o encaminhamento ao órgão gerenciador de sua estimativa de consumo, local de entrega e, quando couber, cronograma de contratação e respectivas especificações ou termo de referência ou projeto básico, nos termos da Lei nº 8.666, de 21 de junho de 1993, e da Lei nº 10.520, de 17 de julho de 2002, adequado ao registro de preços do qual pretende fazer parte, devendo ainda:
- 17.1.1. Garantir que os atos relativos à sua inclusão no registro de preços estejam formalizados e aprovados pela autoridade competente;
 - 17.1.2. Manifestar, junto ao órgão gerenciador, mediante a utilização da Intenção de Registro de Preços, sua concordância com o objeto a ser licitado, antes da realização do procedimento licitatório; e
 - 17.1.3. Tomar conhecimento da ata de registros de preços, inclusive de eventuais alterações, para o correto cumprimento de suas disposições.
- 17.2. Cabe ao órgão participante aplicar, garantida a ampla defesa e o contraditório, as penalidades decorrentes do descumprimento do pactuado na ata de registro de preços ou do descumprimento das obrigações contratuais, em relação às suas próprias contratações, informando as ocorrências ao órgão gerenciador.

17.3. A Comissão Central de Licitação, órgão responsável pelo gerenciamento do Registro de Preços, desde que autorizada a adesão, poderá emitir Termo de Liberação dos itens solicitados por órgãos não participantes.

18. DA UTILIZAÇÃO DA ATA DE REGISTRO DE PREÇOS POR ÓRGÃO OU ENTIDADES NÃO PARTICIPANTES

18.1. A Ata de Registro de Preços poderá ser utilizada por qualquer órgão ou entidade da Administração Pública que não tenha participado do certame licitatório, mediante prévia consulta ao Órgão Gerenciador, desde que devidamente comprovada a vantagem.

18.2. Os Órgãos e entidades da Administração Pública que não participaram do Registro de Preços, quando desejarem fazer uso da Ata de Registro de Preços, deverão manifestar seu interesse junto ao Órgão Gerenciador da Ata, para que este, através da CPL, indique os possíveis fornecedores e respectivos preços a serem praticados, obedecida a ordem de classificação.

18.3. Caberá ao fornecedor beneficiário da Ata de Registro de Preços, observadas as condições nela estabelecidas, optar pela aceitação ou não dos serviços, decorrente de adesão, desde que não prejudique as obrigações anteriormente assumidas.

18.4. O quantitativo decorrente das adesões à Ata de Registro de Preços não poderá exceder, na totalidade, ao dobro do quantitativo de cada item registrado na Ata de Registro de Preços para o órgão gerenciador e órgãos participantes, independentemente do número de órgãos não participantes que aderirem.

18.5. As aquisições ou contratações adicionais a que se refere este item não poderão exceder, por órgão ou entidade, a 50% (cinquenta por cento) dos quantitativos registrados na Ata de Registro de Preços para o órgão gerenciador e órgãos participantes;

18.6. Após a autorização do órgão gerenciador, o órgão não participante deverá efetivar a aquisição ou contratação solicitada em até noventa dias, observado o prazo de vigência da ata.

18.6.1. A Câmara Municipal de Matões do Norte/MA poderá autorizar, excepcional e justificadamente, a prorrogação do prazo, respeitando o prazo de vigência da ata, quando solicitada pelo órgão não participante.

18.7. Compete ao órgão não participante os atos relativos à cobrança do cumprimento pelo fornecedor das obrigações contratualmente assumidas e a aplicação, observada a ampla defesa e o contraditório, de eventuais penalidades decorrentes do descumprimento de cláusulas contratuais, em relação às suas próprias contratações, informando as ocorrências ao órgão gerenciador.

19. DA GARANTIA DE EXECUÇÃO.

19.1. Não haverá exigência de garantia de execução para a presente contratação.

20. DO TERMO DE CONTRATO OU INSTRUMENTO EQUIVALENTE.

- 20.1.** Após a homologação da licitação, em sendo realizada a contratação, será firmado Termo de Contrato ou emitido instrumento equivalente.
- 20.2.** O adjudicatário terá o prazo de **05 (cinco) dias úteis** contados a partir da data de sua convocação, para assinar o Termo de Contrato ou aceitar instrumento equivalente, conforme o caso (Nota de Empenho/Carta Contrato/Autorização), sob pena de decair do direito à contratação, sem prejuízo das sanções previstas neste Edital.
- 20.2.1.** Alternativamente à convocação para comparecer perante o órgão ou entidade para a assinatura do Termo de Contrato ou aceite do instrumento equivalente, a Administração poderá encaminhá-lo para assinatura ou aceite da Adjudicatária, mediante correspondência postal com aviso de recebimento (AR) ou meio eletrônico, para que seja assinado ou aceito no prazo de 05 (cinco) dias úteis a contar da data de seu recebimento.
- 20.2.2.** O prazo previsto no subitem anterior poderá ser prorrogado, por igual período, por solicitação justificada do adjudicatário e aceita pela Administração.
- 20.3.** O Aceite da Nota de Empenho ou do instrumento equivalente, emitida à empresa adjudicada, implica no reconhecimento de que:
- 20.3.1.** Referida Nota está substituindo o contrato, aplicando-se à relação de negócios ali estabelecida as disposições da Lei nº 8.666, de 1993;
- 20.3.2.** A contratada se vincula à sua proposta e às previsões contidas no edital e seus anexos;
- 20.3.3.** A contratada reconhece que as hipóteses de rescisão são aquelas previstas nos artigos 77 e 78 da Lei nº 8.666/93 e reconhece os direitos da Administração previstos nos artigos 79 e 80 da mesma Lei.
- 20.4.** O prazo de vigência da contratação se encerra no final do exercício financeiro da assinatura do mesmo e poderá ser prorrogado conforme previsão no instrumento contratual ou no termo de referência.
- 20.5.** Previamente à contratação a Administração realizará consultas para identificar possível suspensão temporária de participação em licitação, no âmbito do órgão ou entidade, proibição de contratar com o Poder Público, bem como ocorrências impeditivas indiretas, observado o disposto no art. 29, da Instrução Normativa nº 3, de 26 de abril de 2018, e nos termos do art. 6º, III, da Lei nº 10.522, de 19 de julho de 2002, consulta prévia ao CADIN.

20.6. Por ocasião da assinatura do contrato, será exigida a comprovação das condições de habilitação consignadas neste Edital, as quais deverão ser mantidas pelo licitante durante a vigência do contrato.

20.6.1. Na hipótese de irregularidade, o contratado deverá regularizar a sua situação perante o cadastro no prazo de até 05 (cinco) dias úteis, sob pena de aplicação das penalidades previstas no edital e anexos.

20.7. Na hipótese de o vencedor da licitação não comprovar as condições de habilitação consignadas no edital ou se recusar a assinar o contrato, a Administração, sem prejuízo da aplicação das sanções das demais cominações legais cabíveis a esse licitante, poderá convocar outro licitante, respeitada a ordem de classificação, para, após a comprovação dos requisitos para habilitação, analisada a proposta e eventuais documentos complementares e, feita a negociação, assinar o contrato.

21. DO REAJUSTAMENTO EM SENTIDO GERAL.

21.1. Ocorrendo redução ou majoração de preços dos produtos, autorizado pelo órgão competente, os valores que serviram de base para a contratação serão reajustados, fixando-se em apostila de reajuste de preços, conforme Lei Federal de Licitações nº 8.666/1993.

21.2. Os reajustes e reduções de preços serão de acordo com os preços praticados pela CONTRATADA na data.

22. DO RECEBIMENTO DO OBJETO E DA FISCALIZAÇÃO.

22.1. O fornecimento dos produtos deverá ser entregue de acordo com a necessidade da Câmara, no seu endereço ou em outro local previamente determinado pela mesma, mediante Ordem de Fornecimento, no prazo de até 05 (cinco) dias úteis, contados a partir do recebimento da Ordem de Fornecimento.

22.2. O cumprimento das obrigações constantes da licitação será acompanhado e fiscalizado, em todos os seus termos, pelo Gestor de fiscalização de contratos da Câmara Municipal de Matões do Norte/MA, ou, em seus impedimentos legais, por seu substituto eventual, representando a Câmara Municipal de Matões do Norte/MA.

22.3. O representante da Câmara Municipal de Matões do Norte/MA, anotarà em registro próprio todas as ocorrências relacionadas, objeto deste Termo de Referência, determinando o que for necessário à regularização das falhas ou impropriedades observadas. A ação da fiscalização não exonera a contratada de suas responsabilidades contratuais.

23. DAS OBRIGAÇÕES DA CONTRATANTE E DA CONTRATADA.

23.1. As obrigações da Contratante e da Contratada são as estabelecidas no Termo de Referência e Contrato.

24. DO PAGAMENTO.

24.1. As regras acerca do pagamento são as estabelecidas no Termo de Referência, anexo a este Edital.

25. DAS SANÇÕES ADMINISTRATIVAS.

25.1. Comete infração administrativa, nos termos da Lei nº 10.520, de 2002, o licitante/adjudicatário que:

25.1.1. Não assinar o termo de contrato ou aceitar/retirar o instrumento equivalente, quando convocado dentro do prazo de validade da proposta;

25.1.2. Apresentar documentação falsa;

25.1.3. Deixar de entregar os documentos exigidos no certame;

25.1.4. Ensejar o retardamento da execução do objeto;

25.1.5. Não mantiver a proposta;

25.1.6. Cometer fraude fiscal;

25.1.7. Comportar-se de modo inidôneo;

25.2. O atraso injustificado ou retardamento na prestação de serviços objeto deste certame sujeitará a empresa, a juízo da Administração, à multa moratória de 0,5% (meio por cento) por dia de atraso, até o limite de 10% (dez por cento), conforme determina o art. Nº 86, da Lei Nº 8666/93.

25.2.1. A multa prevista neste ITEM será descontada dos créditos que a contratada possuir com a **Câmara Municipal de Matões do Norte/MA**, e poderá cumular com as demais sanções administrativas, inclusive com as multas previstas.

25.3. A inexecução total ou parcial do objeto contratado, a Administração poderá aplicar à vencedora, as seguintes sanções administrativas, nos termos do artigo Nº 87, da Lei Nº 8.666/93:

a) Advertência por escrito;

b) Multa administrativa com natureza de perdas e danos da ordem de até 20% (vinte por cento) sobre o valor total do contrato;

c) Suspensão temporária de participação em licitação e impedimento de contratar com a **Câmara Municipal de Matões do Norte/MA**, por prazo não superior a 02 (dois) anos;

d) Sendo que em caso de inexecução total, sem justificativa aceita pela Administração da **Câmara Municipal de Matões do Norte/MA**, será aplicado o limite máximo temporal previsto para a penalidade 05 (cinco) anos;

e) Declaração de inidoneidade para licitar junto à Administração Pública, enquanto perdurarem os motivos determinantes da punição, ou até que seja promovida a reabilitação perante a própria autoridade que aplicou a penalidade, de acordo com o inciso IV do art. N° 87 da Lei N° 8.666/93, c/c art. N° 7° da Lei N° 10.520/02 e art. N° 14 do Decreto N° 3.555/00.

25.4. Do ato que aplicar a penalidade caberá recurso, no prazo de 05 (cinco) dias úteis, a contar da ciência da intimação, podendo a Administração reconsiderar sua decisão ou nesse prazo encaminhá-lo devidamente informado para a apreciação e decisão superior, dentro do mesmo prazo.

25.5. Serão publicadas na Imprensa Oficial do Município de Matões do Norte/MA as sanções administrativas previstas neste edital, inclusive a reabilitação perante a Administração Pública.

25.6. DA FRAUDE E DA CORRUPÇÃO - Os licitantes e o contratado devem observar e fazer observar, por seus fornecedores e subcontratados, se admitida à subcontratação, o mais alto padrão de ética durante todo o processo de licitação, de contratação e de execução do objeto contratual.

25.6.1. PARA OS PROPÓSITOS DESTA CLÁUSULA, DEFINEM-SE AS SEGUINTE PRÁTICAS:

a) **PRÁTICA CORRUPTA:** Oferecer, dar, receber ou solicitar, direta ou indiretamente, qualquer vantagem com o objetivo de influenciar a ação de servidor público no processo de licitação ou na execução do contrato;

b) **PRÁTICA FRAUDULENTA:** A falsificação ou omissão dos fatos, com o objetivo de influenciar o processo de licitação ou de execução do contrato;

c) **PRÁTICA CONLUIADA:** Esquematizar ou estabelecer um acordo entre dois ou mais licitantes, com ou sem o conhecimento de representantes ou prepostos do órgão licitador, visando estabelecer preços em níveis artificiais e não-competitivos;

d) **PRÁTICA COERCITIVA:** Causar danos ou ameaçar causar dano, direta ou indiretamente, às pessoas ou sua propriedade, visando influenciar sua participação em um processo licitatório ou afetar a execução do contrato.

e) **PRÁTICA OBSTRUTIVA:** Destruir, falsificar, alterar ou ocultar provas em inspeções ou fazer declarações falsas aos representantes do organismo financeiro multilateral, com o objetivo de impedir materialmente a apuração de alegações de prática prevista acima; atos cuja intenção seja impedir materialmente o exercício do direito de o organismo financeiro multilateral promover inspeção.

26. DA IMPUGNAÇÃO AO EDITAL E DO PEDIDO DE ESCLARECIMENTO.

26.1. Até 03 (três) dias úteis antes da data designada para a abertura da sessão pública, qualquer pessoa poderá impugnar este Edital.

26.2. A IMPUGNAÇÃO DEVERÁ ser realizada EXCLUSIVAMENTE por FORMA ELETRÔNICA no sistema <http://www.licitanet.com.br/>.

26.3. Caberá o pregoeiro, auxiliado pelos responsáveis pela elaboração deste Edital e seus anexos, decidir sobre a impugnação no prazo de até **02 (dois) dias úteis** contados da data de recebimento da impugnação.

26.4. Acolhida a impugnação, será definida e publicada nova data para a realização do certame.

26.5. Os pedidos de esclarecimentos referentes a este processo licitatório deverão ser enviados ao Pregoeiro, até **03 (três) dias úteis** anteriores à data designada para abertura da sessão pública, exclusivamente por meio eletrônico via internet, em campo próprio do Sistema Portal LICITANET no endereço eletrônico <http://www.licitanet.com.br/>.

26.6. O pregoeiro responderá aos pedidos de esclarecimentos no prazo de **02 (dois) dias úteis**, contado da data de recebimento do pedido, e poderá requisitar subsídios formais aos responsáveis pela elaboração do edital e dos anexos.

26.7. As impugnações e pedidos de esclarecimentos não suspendem os prazos previstos no certame.

26.7.1. A concessão de efeito suspensivo à impugnação é medida excepcional e deverá ser motivada pelo pregoeiro, nos autos do processo de licitação.

26.8. As respostas aos pedidos de esclarecimentos serão divulgadas pelo sistema e vincularão os participantes e a administração.

26.9. As respostas às impugnações e aos esclarecimentos solicitados, bem como outros avisos de ordem geral, serão cadastradas no sítio <http://www.licitanet.com.br/>, sendo de responsabilidade dos licitantes, seu acompanhamento.

26.10. Não serão conhecidas as impugnações apresentadas após o respectivo prazo legal ou, no caso de empresas, que estejam inscritas por representante não habilitado legalmente ou não identificado no processo para responder pela proponente.

26.11. A petição de impugnação apresentada por empresa deve ser firmada por sócio, pessoa designada para a administração da sociedade empresária, ou procurador, e vir acompanhada, conforme o caso, de estatuto ou contrato social e suas posteriores alterações, se houver, do ato de designação do administrador, ou de procuração pública ou particular (instrumento de mandato com poderes para impugnar o Edital).

27. DAS DISPOSIÇÕES GERAIS.

27.1. Da sessão pública do Pregão divulgar-se-á Ata no sistema eletrônico.

27.2. Não havendo expediente ou ocorrendo qualquer fato superveniente que impeça a realização do certame na data marcada, a sessão será automaticamente transferida para o primeiro dia útil subsequente, no mesmo horário anteriormente estabelecido, desde que não haja comunicação em contrário, pelo pregoeiro.

27.3. Todas as referências de tempo no Edital, no aviso e durante a sessão pública observarão o horário de Brasília – DF.

27.4. No julgamento das propostas e da habilitação, o pregoeiro poderá sanar erros ou falhas que não alterem a substância das propostas, dos documentos e sua validade jurídica, mediante despacho fundamentado, registrado em ata e acessível a todos, atribuindo-lhes validade e eficácia para fins de habilitação e classificação.

27.5. A homologação do resultado desta licitação não implicará direito à contratação.

27.6. As normas disciplinadoras da licitação serão sempre interpretadas em favor da ampliação da disputa entre os interessados, desde que não comprometam o interesse da Administração, o princípio da isonomia, a finalidade e a segurança da contratação.

27.7. Os licitantes assumem todos os custos de preparação e apresentação de suas propostas e a Administração não será, em nenhum caso, responsável por esses custos, independentemente da condução ou do resultado do processo licitatório.

27.8. Na contagem dos prazos estabelecidos neste Edital e seus Anexos, excluir-se-á o dia do início e incluir-se-á o do vencimento. Só se iniciam e vencem os prazos em dias de expediente na Administração.

27.9. O desatendimento de exigências formais não essenciais não importará o afastamento do licitante, desde que seja possível o aproveitamento do ato, observados os princípios da isonomia e do interesse público.

27.10. O licitante é o responsável pela fidelidade e legitimidade das informações prestadas e dos documentos apresentados em qualquer fase da licitação.

27.10.1. A falsidade de qualquer documento apresentado ou a inverdade das informações nele contidas implicará a imediata desclassificação do proponente que o tiver apresentado, ou, caso tenha sido o vencedor, a rescisão do contrato ou do documento equivalente, sem prejuízo das demais sanções cabíveis.

27.11. Em caso de divergência entre disposições deste Edital e de seus anexos ou demais peças que compõem o processo, prevalecerá as deste Edital.

27.12. A CÂMARA MUNICIPAL DE MATÕES DO NORTE-MA poderá revogar este Pregão por razões de interesse público decorrente de fato superveniente que constitua óbice manifesto e incontornável, ou anulá-lo por ilegalidade, de ofício ou por provocação de terceiros, salvo quando for viável a convalidação do ato ou do procedimento viciado, desde que observados os princípios da ampla defesa e contraditório.

27.12.1. A anulação do pregão induz à do contrato.

27.12.2. A anulação da licitação por motivo de ilegalidade não gera obrigação de indenizar.

27.13. É facultado à autoridade superior, em qualquer fase deste Pregão, promover diligência destinada a esclarecer ou completar a instrução do processo, vedada a inclusão posterior de informação ou de documentos que deveriam ter sido apresentados para fins de classificação e habilitação.

27.14. O Edital está disponibilizado, na íntegra, no endereço eletrônico: <http://www.licitanet.com.br/>, e também poderão ser lidos e/ou obtidos na Comissão Permanente de Licitação – CPL da Câmara Municipal de Matões do Norte/MA, na Av. Dr. Antonio Sampaio, nº 90, CEP: 65.468-000 – Centro – Matões do Norte/MA, em dias de expediente, no horário das 08h00min às 14h00min horas, onde poderão ser consultados e obtido gratuitamente ou pelo sitio oficial www.cmmatoesdonorte.ma.gov.br mais informações pelo e-mail camaramatoesdonorte@hotmail.com.

27.15. Integram este Edital, para todos os fins e efeitos, os seguintes anexos:

- ANEXO I – TERMO DE REFERÊNCIA, ANEXO I;
- ANEXO II – MODELO DE PROPOSTA DE PREÇOS;
- ANEXO III – MINUTA DA ATA DE REGISTRO DE PREÇOS;
- ANEXO IV – MINUTA DO CONTRATO.

Matões do Norte/MA, em XX de XXXXXXXXX de 2022.

Gabriel Ferreira de Sousa
Pregoeiro Municipal
Portaria nº 006/2021

MINUTA DO EDITAL DE LICITAÇÃO - PREGÃO ELETRÔNICO Nº XX/XXXX

ANEXO I – TERMO DE REFERÊNCIA

1. OBJETO

Registro de Preços para futura e eventual contratação de empresa para fornecimento de equipamentos e materiais permanentes para atender as necessidades da Câmara Municipal de Matões do Norte/MA.

2. JUSTIFICATIVA

Faz-se necessário um processo licitatório para a aquisição de Material Permanente para atender as diversas da Câmara Municipal de Matões do Norte a fim de equipar adequadamente este órgão, além de possibilitar o desenvolvimento de suas atividades e consequentemente atender o interesse público.

3. VALOR MÉDIO

Os valores de referência adotados foram extraídos através do sistema de Banco de Preços, com valores praticados por outros órgãos da Administração Pública, após avaliação criteriosa na qual se constatou a inexistência de grandes variações, não comprometendo a estimativa do preço de referência, representando de forma satisfatória os preços praticados no mercado, foi estimado o valor total de **R\$ 104.350,74 (cento e quatro mil, trezentos e cinquenta reais e setenta e quatro centavos)**.

Nos termos do Artigo 48 Inciso I da Lei Complementar nº 123/2006, com redação dada pela Lei Complementar nº 147, de 07 de agosto de 2014, os itens serão **EXCLUSIVOS** à participação de empresas enquadradas como Microempresa – ME e Empresa de Pequeno Porte – EPP.

4. ESPECIFICAÇÕES E QUANTITATIVOS.

ITEM	DESCRIÇÃO	UND	QTD	V. UNT	V. TOTAL
1	Aparelho de Ar Condicionado 12.000 btus , tipo split, somente frio, novo, modelo em linha de fabricação, fornecido em embalagem lacrada, com as seguintes características mínimas: a) sistema inverter; b) tipo de ciclo frio; c) 03 velocidades de ventilação ou superior; d) baixo nível de ruído; e) etiqueta nacional de conservação de energia procel “a”, “b” ou “c”; f) evaporadora com display digital; g) controle remoto sem fio digital acompanhado de pilhas; h) utilize gás refrigerante ecológico, que não agride e nem danifique a camada de ozônio; i) filtro de ar removível e lavável; j) tensão de 220v; k) gabinete do evaporador construído em plástico injetável de alta resistência, na cor branca; l) manual de instrução em português.	Und	4	R\$ 2.021,33	R\$ 8.085,32
2	Aparelho de Ar Condicionado 18.000 btus , tensão 110/220 v, tipo split, modelo split inverter, características adicionais 1 controle remoto/display digital/timer/selo procel split hi - wall, capacidade de refrigeração nominal 18.000 btu/h, po frio, tecnologia inverter, gás refrigerante r410 a, bifásico 220 volts, 60 hz. Controle remoto sem fio, função com sensor de	Und	4	R\$ 3.279,04	R\$ 13.116,16



	temperatura no controle remoto: a temperatura programada ane o local onde se encontra o controle remoto. Filtro an-bactérias (lavável). Garana mínima de 02 anos, assistência técnica local autorizada. Equeta nacional de conservação de energia (ence) classe a - quando não existir, no período de aquisição, um mínimo de três fornecedores com modelos equetados com a ence classe "a" para a sua categoria, proceder conforme o argo 3º da instrução normativa mpog/slti nº 2, de 4 de junho de 2014 - dou de 05/06/2014. Obrigatório registro no inmetro. Cota me/epp .				
3	Aparelho de Ar Condicionado 30.000 btus , altura condensadora 707, altura evaporadora 362, capacidade (btu/h) 30.000 btus, ciclo frio, classificação energética, controle remoto sim, cor da evaporadora branco, filtro antibactéria sim, garantia 12, gás refrigerante r-410ª, ideal até (m²) 40 m², indicador de temperatura na evaporadora sim, largura condensadora 471, largura evaporadora 1259.	Und	3	R\$ 4.919,72	R\$ 14.759,16
4	Armário de Aço 02 portas , Especificação: Dimensões: 198x090x040cm, todo em chapa de aço 22, com 02 portas de abrir frontal com reforços internos tipo ômega e puxadores estampados nas portas no sentido vertical, com acabamento em PVC, contendo 04 prateleiras, sendo 01 fixa e 03 com regulagem de altura do tipo cremalheira, com fechadura cilíndrica e pintura eletrostática a pó.	Und	6	R\$ 1.645,37	R\$ 9.872,22
5	Cadeira Fixa Estofada Especificação : Cadeiras para reuniõesSerão fornecidas Poltronas fixas com braços, espaldar médio, assento e encosto em compensado multilaminado anatômico, espuma de poliuretano injetada em densidade de 40 a 50kg/mü,com apoio dorso lombar, com capa de polipropileno anti-alérgicoem alta resistência a propagação de rasgos além de baixa deformação. Solidez à luz classe 5, pilling padrão 5, peso280/290g/m, base em aço, pintura em epóxi pó na cor preta, encosto fixo, revestimento em tecido fogo retardante, na cor azul.Braços fixos e apoia braços em poliuretano. Medidas 580 mm de largura x 580 mm de profundidade x 900/1000 mm de altura.OBS: as poltronas devem ter garantia de 5(cinco)anos.	Und	15	R\$ 469,60	R\$ 7.044,00
6	Cadeira Giratória tipo Presidente Especificação: Com braço fixo com espaldar baixo - Assento com regulagem de altura, sendo o encosto com apoio lombar para sustentação do corpo e capa de proteção em couroino. Assento e encosto estofados com espuma de poliuretano injetada de densidade 50kg/m3, com espessura mínima de 45mm para o assento e 30mm para o encosto. Revestimento em tecido 100% poliéster e com acabamento nas bordas através perfil de p.v.c para proteção contra impactos. Base giratória em nylon preto	Und	3	R\$ 1.389,83	R\$ 4.169,49



	de alta resistência, com sistema de elevação pneumática (a gás). Medidas (mm): Largura 590 x Profundidade 600. Cor predominante: preta ou azul. Garantia 12 meses.				
7	Câmera Fotográfica Digital - Especificações Cor: Preto Pixels: real: 24,78 Megapixel; efetivo: 24,2 Megapixel Resolução Máxima: 6000 x 4000 Proporção da tela: 3:2 Tipo de Sensor: CMOS Tipo de produto: DSLR Zoom óptico: 3 x Tamanho da tela: 3.2 polegadas Tipo de Foco: Foco automático e manual Peso do produto: 726g Formato de arquivo de imagem: JPEG, Raw Profundidade de bits: 14 bits Dimensões do produto: 13.97 x 8.13 x 11.43 cm; Especificações da Lente: Comprimento focal: 18 a 55 mm (comprimento focal equivalente a 35 mm: 27 a 82,5 mm) Abertura Máxima: f/3,5 a 5,6 Abertura Mínima: f/22 a 38 ngulo de visão: 76 ° a 28 ° 50 ' Ampliação Máxima: 0,38x Distância Mínima de Foco: 9,84 "/ 25 cm Design Ótico: 12 elementos em 9 grupos Lâminas de Diafragma: 7, arredondado Tipo de Foco: Auto-foco Estabilização de imagem: sim Tamanho do Filtro: 55 mm (frente) Garantia: 90 dias.	Und	1	R\$ 7.397,86	R\$ 7.397,86
8	Estante Para Livros Nichos de Madeira e Laminado - Estante em laminado melamínico na cor preta com acabamento em PVC preto; Com prateleiras para livros intercalados e nichos com portas fecho toque, coloridos em azul e amarelo; Permitir o uso somente na vertical, apoiada ao solo; sempre fixa à parede (componentes inclusos); Carga mínima suportável: 6kg/base e 2kg/nicho; distribuídos uniformemente; Altura 180cm x Largura 90cm x Profundidade 30cm; Permitida variação máxima de 5% (cinco por cento) nas dimensões.	Und	10	R\$ 296,81	R\$ 2.968,10
9	Freezer Horizontal Especificação: Horizontal Capacidade de Armazenamento: Capacidade bruta: 419 litros. Capacidade líquida: 419 litros Faixa de operação (Dupla Ação): Função Refrigerada: 2°C a 8°C Função Freezer: -18°C a -22°C Dimensões aprox. do produto (externa): 94,4x133,1x69 cm (AxLxP) Dimensões aprox. do produto (interna): 71,5x122,2x51,5 cm (AxLxP). Peso aprox. do produto: 69kg	Und	1	R\$ 4.313,41	R\$ 4.313,41
10	Longarina 04 Lugares Especificação: Estrutura em metalon 30x50 soldado no sistema mig, pintura em epóxi, assento e encosto em polipropileno	Und	5	R\$ 861,50	R\$ 4.307,50
11	NOTEBOOK de alta performance: Processador 8ª Geração Intel Core i7; Frequência baseada em processador 1.8 até 4GHz; Cache de CPU mínimo de 8MB. Gabinete com peso máximo de 1,7 Kg (incluindo bateria) com câmera frontal (HD) com resolução mínima de 720p. Placa de rede Wireless 802.11ac; RJ-45 Gigabit Ethernet (10/100/1000); 2 portas USB, sendo pelo menos 1 porta USB 3.1; Leitor de cartão de mídia SD; Saída de vídeo HDMI; Tomada de áudio universal; Auto	Und	4	R\$ 7.079,38	R\$ 28.317,52

falantes acoplados. Tela plana Widescreen com tecnologia de retro iluminação por LED, com no mínimo 14 polegadas; Memória RAM 8 GB (oito gigabyte), tipo DDR4, Sistema de Armazenamento A solução deverá ser híbrida, com HD + SSD (Solid-state drive); Disco rígido com capacidade mínima de 500GB; SSD mínimo de 128 GB. Placa de vídeo com GDDR5 com no mínimo 2G.				
VALOR TOTAL RS				RS 104.350,74

5. FONTE DE RECURSO

As despesas decorrentes desta licitação correrão por conta de recursos consignados no Orçamento Geral da Câmara Municipal de Matões do Norte/MA, que será informado no ato de formalização do contrato.

6. ATA DE REGISTRO DE PREÇOS

6.1. A Câmara Municipal de Matões do Norte/MA poderá convocar as detentoras dos Registros a fornecer os respectivos objetos, na forma e condições fixadas no presente Termo de Referência, no Edital e na Ata de Registro de Preços, que terá validade de 1 (um) ano, contado a partir da data de sua assinatura.

6.2. As detentoras dos Registros deverão manter as mesmas condições de habilitação exigidas neste Pregão, durante a vigência da Ata.

6.3. A existência do Registro não obriga a Câmara Municipal a efetivar as contratações na quantidade estimada, ficando-lhe facultada a aquisição por outras modalidades, respeitada a legislação relativa às licitações, sendo assegurado ao beneficiário do registro o direito de preferência de fornecimento em igualdade de condições.

6.4. Os fornecedores de bens incluídos na Ata de Registro de Preços estarão obrigados a retirar as respectivas Notas de Empenho e a celebrar os Contratos ou instrumentos equivalentes que poderão advir, nas condições estabelecidas no Edital e na própria Ata, observado o prazo de 05 (cinco) dias úteis, a contar da data de recebimento da notificação.

6. FORMA DE FORNECIMENTO:

7.1 - A forma de fornecimento dos produtos, será mediante apresentação de requisição própria do executor do contrato da Câmara Municipal de Matões do Norte/MA, em 01 (uma) via, devendo conter no avesso carimbo em alto relevo e devidamente assinada por servidor autorizado, contendo os seguintes dados:

- a) Cliente: Órgão Requisitante;
- b) Informar a quantidade dos produtos;
- c) Informar o valor referente a cada produtos;
- d) Informar a data do fornecimento dos produtos;
- e) Assinatura do funcionário da empresa;
- f) Assinatura e carimbo do diretor do Setor de Compras.

7.2. Os fornecimentos dos itens deverão ser realizados de acordo com a necessidade da Câmara Municipal, no seu endereço ou em outro local previamente determinado pela mesma, mediante Ordem de Fornecimento, no prazo de até 02 (dois) dias úteis, contados a partir do recebimento da Ordem de Fornecimento.

7.3. Na execução do objeto a contratada deverá obedecer rigorosamente às especificações constantes do presente Termo de Referência.

8. FORMA DE CONTRATAÇÃO

8.1 A Contratação será realizada por meio de licitação na modalidade Pregão Eletrônico, para Registro de Preços, do tipo menor preço por item.

9. REQUISITOS DE HABILITAÇÃO

9.1 - A habilitação da licitante far-se-á com a apresentação dos seguintes documentos:

- a) **Registro Comercial**, no caso de empresa individual, acompanhado de cópia autêntica do documento de identidade do titular;
- b) **Ato Constitutivo, Estatuto ou Contrato Social**, e suas eventuais alterações, ou ato constitutivo consolidado, devidamente registrado na Junta Comercial, acompanhado de cópia autêntica do documento de identidade dos sócios;
- c) Inscrição do Ato Constitutivo no órgão competente acompanhada, no caso de sociedades simples, de prova da diretoria em exercício, acompanhado de cópia autêntica do documento de identidade dos sócios;
- d) **Decreto de autorização**, em se tratando de empresa ou sociedade estrangeira em funcionamento no País e ato de registro ou autorização para funcionamento expedido pelo órgão competente, quando a atividade assim o exigir;
- e) Prova de inscrição no Cadastro Nacional de Pessoa Jurídica (CNPJ).
- f) Prova de regularidade com a **Fazenda Federal** da licitante, mediante apresentação de Certidão de Débitos e à Dívida Ativa da União.
- g) Prova de regularidade com a **Fazenda Estadual** do domicílio ou sede da licitante, emitida até 60 (sessenta) dias antes da data de entrega dos envelopes, quando não vier expresso o prazo de validade, mediante apresentação de Certidão Negativa ou Positiva com efeitos de negativa de Débitos e da Dívida Ativa.
- h) Prova de Regularidade perante a **Fazenda Municipal**, do domicílio ou sede da licitante, emitida até 60 (sessenta) dias antes do recebimento dos envelopes, quando não vier expresso o prazo de validade, mediante apresentação de Certidão Negativa ou Positiva com efeitos de negativa de Débitos e da Dívida Ativa;
- **Alvará de Localização e Funcionamento (apresentação facultativa);**
- i) Certificado de Regularidade do FGTS – CRF.
- j) Certidão Negativa de Débitos Trabalhistas – CNDT.
- k) Certidão Negativa de falência, de concordata, de recuperação judicial ou extrajudicial (Lei nº 11.101, de 9.2.2005), expedida pelo distribuidor da sede da empresa, datado dos últimos 60 (sessenta) dias, ou que esteja dentro do prazo de validade expresso na própria Certidão;
- l) Balanço patrimonial e demonstrações contábeis com notas explicativas (Resolução CFC N.º 1.418/12), do último exercício social, já exigíveis e apresentados na forma da lei, que comprovem a boa situação financeira da empresa, vedada a sua substituição por balancetes ou

balanços provisórios, podendo ser atualizados por índices oficiais quando encerrado há mais de 3 (três) meses da data de apresentação da proposta;

1.1) Serão considerados aceitos como na forma da lei o balanço patrimonial e demonstrações contábeis assim apresentados: Publicados em Diário Oficial ou Publicados em jornal de grande circulação ou Por cópia do Livro Diário, devidamente autenticado na Junta Comercial da sede ou domicílio da empresa, na forma da Instrução Normativa nº 11, de 05 de dezembro de 2013, do Departamento de Registro Empresarial e Integração - DREI, acompanhado obrigatoriamente dos Termos de Abertura e de Encerramento do Livro Diário, devidamente registrados na Junta Comercial da sede ou domicílio da licitante, conforme disposto nos artigos 1.180, Parágrafo Único, 1.181, Parágrafo Único e 1.184, §2º da lei 10.406/2002;

1.2) No caso de empresa constituída no exercício social vigente, admite-se a apresentação de balanço patrimonial e demonstrações contábeis referentes ao período de existência da sociedade, devidamente registrados na Junta Comercial;

1.3) As empresas com menos de **01 (um)** exercício financeiro deve cumprir a exigência deste subitem mediante a apresentação do **Balanço de Abertura**;

1.4) É admissível o balanço intermediário, se decorrer de lei ou contrato social/estatuto social.

1.5) Registrados na Junta Comercial da sede ou domicílio da licitante e acompanhado obrigatoriamente dos Termos de Abertura e de Encerramento do Livro Diário, conforme disposto nos artigos 1.180, Parágrafo Único, 1.181, Parágrafo Único e 1.184, §2º da lei 10.406/2002;

1.6) A comprovação da situação financeira da empresa será constatada mediante obtenção de índices de Liquidez Geral (LG) e Liquidez Corrente (LC), superiores a 1 (um) resultantes da aplicação das fórmulas:

$$\text{Índice de Liquidez Geral} = \frac{\text{Ativo Circulante} + \text{Realizável a Longo Prazo}}{\text{Passivo Circulante} + \text{Exigível a Longo Prazo}} \geq 1,0$$

$$\text{Índice de Liquidez Corrente} = \frac{\text{Ativo Circulante}}{\text{Passivo Circulante}} \geq 1,0$$

1.7) As empresas que apresentarem resultado inferior ou igual a 1 (um) em qualquer dos índices de Liquidez Geral (LG) e Liquidez Corrente (LC), deverão comprovar, considerados os riscos para a Administração, e, a critério da autoridade competente, o capital mínimo ou o patrimônio líquido mínimo de 10% (dez por cento) do valor estimado da contratação ou do item pertinente.

1.8) Na hipótese de alteração do Capital Social, após a realização do Balanço Patrimonial, a licitante deverá apresentar documentação de alteração do Capital Social, devidamente registrada na Junta Comercial ou Entidade em que o Balanço foi arquivado.

1.9) A pessoa jurídica optante do Sistema de Lucro Real deverá apresentar Escrituração Contábil Digital – SPED CONTÁBIL (ECD), nos termos da (IN RFB nº 2.003, de 18 de janeiro de 2021).

m) Apresentação de, no mínimo, **01 (um) atestado/declaração de capacidade técnica**, compatível com o objeto desta licitação, expedido por pessoa jurídica de direito público ou privado, que o licitante forneceu ou está fornecendo, de modo satisfatório, produtos da mesma natureza ou similares aos da presente licitação. O atestado deverá ser impresso em papel timbrado do emitente, constando seu CNPJ e endereço completo, devendo ser assinado por seus sócios, diretores, administradores, procuradores, gerentes ou servidor responsável, com expressa indicação de seu nome completo e cargo/função;

m.1) As empresas de forma facultativa poderão apresentar juntamente com o(s) atestado(s) de capacidade técnica, cópias dos contratos com suas planilhas e respectivas notas fiscais evitando a possível abertura de diligências.

10. DO ACOMPANHAMENTO E DA FISCALIZAÇÃO

10.1. O cumprimento das obrigações constantes da licitação será acompanhado e fiscalizado, em todos os seus termos, pelo Gestor de fiscalização de contratos da Câmara Municipal de Matões do Norte/MA, ou em seus impedimentos legais, por seu substituto eventual, representando a Câmara Municipal de Matões do Norte/MA.

10.2. O representante da Câmara Municipal de Matões do Norte/MA anotar em registro próprio todas as ocorrências relacionadas com a aquisição dos produtos, objeto deste Registro de Preços, determinando o que for necessário à regularização das falhas ou impropriedades observadas. A ação da fiscalização não exonera a contratada de suas responsabilidades contratuais.

11. DO PAGAMENTO

11.1 Após aceitação e ateste de recebimento definitivo dos produtos efetuado na Nota Fiscal, o pagamento será efetuado no prazo de até 30 (trinta) dias, após os fornecimentos dos produtos, desde que não haja fator impeditivo provocado pela CONTRATADA, mediante a apresentação de Nota Fiscal, devidamente atestada por servidor competente, acompanhada da respectiva Ordem de Fornecimento e das Certidões de Regularidade Fiscal:

- Prova de Regularidade com as **Fazendas Federal, Estadual** e Municipal, mediante apresentação das Certidões Negativas ou Positiva com efeito de negativa de Débitos e da Dívida Ativa;
- Prova de Regularidade relativa ao **Fundo de Garantia por Tempo de Serviço**;
- Prova de inexistência de débitos inadimplidos perante a **Justiça do Trabalho**, mediante apresentação da Certidão Negativa de Débitos Trabalhistas (CNDT), diretamente na conta que o fornecedor apresentar em sua proposta.

12. DAS OBRIGAÇÕES DA CÂMARA MUNICIPAL DE MATÕES DO NORTE/MA.

12.1. Caberá a Câmara Municipal de Matões do Norte/MA.

- a) acompanhar e fiscalizar a execução do contrato;
- b) permitir o livre acesso dos empregados da contratada às dependências do contratante para tratar de assuntos pertinentes aos produtos adquiridos;
- c) rejeitar, no todo ou em parte, os produtos em desacordo com o contrato;
- d) proceder ao pagamento do contrato dentro do prazo estabelecido;

- e) proporcionar todas as condições necessárias ao bom andamento do fornecimento dos produtos atestados.
- e) Aplicar as penalidades contratuais, quando for o caso.

13. DAS OBRIGAÇÕES DA LICITANTE VENCEDORA

13.1 Além dos casos comuns, implícitos ou expressos no Contrato, nas especificações e nas leis aplicáveis à espécie, cabe exclusivamente à Contratada:

- a) manter preposto durante todo o período de vigência da licitação, para representá-lo sempre que for necessário;
- b) informar ao Chefe do Setor de Compras da Câmara Municipal de Matões do Norte/MA, ou ao seu substituto eventual, quando for o caso, qualquer anormalidade de caráter urgente e prestar os esclarecimentos julgados necessários;
- c) manter, durante toda a execução do contrato, em compatibilidade com as obrigações assumidas, todas as condições de habilitação e qualificação exigidas na licitação;
- d) responsabilizar-se pelos danos causados diretamente à Administração ou a terceiros, decorrentes de sua culpa, ou dolo na execução do contrato, não excluindo ou reduzindo essa responsabilidade a fiscalização ou o acompanhamento do contratante;
- e) cumprir e fazer cumprir, seus prepostos ou conveniados, leis, regulamentos e posturas, bem como quaisquer determinações emanadas das autoridades competentes, pertinentes à matéria objeto da contratação, cabendo-lhe única e exclusiva responsabilidade pelas consequências de qualquer transgressão de seus prepostos ou convenientes;
- f) comunicar fiscalização do contratante, por escrito, quando verificar quaisquer condições inadequadas à aquisição dos produtos ou a iminência de fatos que possam prejudicar a perfeita execução do contrato;
- g) não transferir a terceiros, quer total ou parcialmente, o objeto a ser contratado, sem a devida anuência da Câmara Municipal de Matões do Norte/MA.
- h) substituição de todo e qualquer material que for entregue impróprio, danificado, ou em desacordo com o exigido;
- i) entregar os produtos nos prazos, condições e local indicado, sujeitando-se no que couber as Leis do consumidor;
- j) arcar com todas as despesas, diretas ou indiretas, decorrentes do cumprimento das obrigações assumidas, sem qualquer ônus a Câmara Municipal de Matões do Norte/MA.
- l) a contratada será responsável pela idoneidade e pelo comportamento de seus empregados, subordinados ou prepostos.

14 - DAS SANÇÕES ADMINISTRATIVAS

14.1 - Se a proponente vencedora se recusar a assinar a Ata de Registro de Preços, retirar a Nota de Empenho ou assinar o Contrato ou instrumento equivalente, a sessão poderá ser retomada e as demais licitantes chamadas na ordem de classificação, sujeitando-se a proponente desistente às seguintes penalidades:

- a) Suspensão temporária do direito de participar de licitações e impedimento de contratar com a Câmara Municipal de Matões do Norte/MA, pelo prazo de até 05 (cinco) anos;
- b) Multa de 10% (dez por cento) do valor global da proposta, devidamente atualizada.

14.2 – Nos casos das ocorrências abaixo, ficará sujeita a Contratada à aplicação das seguintes multas moratórias:

- a) **Atraso no fornecimento:** De até 7 dias corridos: multa de 15% (quinze por cento) do valor do contrato; De 8 à 15 dias corridos: 30% (trinta por cento) do valor do contrato; A partir do 16º dia será rescindido o contrato sem prejuízo das demais sanções;
- b) **Fornecimento em quantitativo menor do que o requerido:** Multa de 5% (cinco por cento) sem prejuízo da complementação no prazo de 5 dias úteis;
- c) **Fornecimento do produto diverso do requerido:** Multa de 5% (cinco por cento) sem prejuízo da entrega do produto correto no prazo de 5 dias úteis.

14.3 - No caso de inexecução total ou parcial do objeto deste Pregão, a Administração poderá garantir a prévia e ampla defesa, aplicar as seguintes sanções:

- a) Advertência;
- b) Multa de 10% (dez por cento) sobre o valor total da respectiva nota de empenho;
- c) Suspensão temporária de participar em licitação e impedimento de contratar com a Câmara de Matões do Norte/MA, pelo prazo de até 02 (dois) anos;
- d) Declaração de inidoneidade para licitar ou contratar com a Administração Pública enquanto perdurarem os motivos determinantes da punição ou até que seja promovida a reabilitação perante a própria autoridade que aplicou a penalidade.

14.4 - As sanções previstas nas alíneas “a”, “c” e “d” poderão ser aplicadas conjuntamente com a prevista na alínea “b”.

14.5 - Caberá ao fiscal do Contrato, designado pela Câmara Municipal de Matões do Norte/MA, propor a aplicação das penalidades previstas, mediante relatório circunstanciado, apresentando provas que justifiquem a proposição.

14.6 - A Contratada estará sujeita à aplicação de sanções previstas neste item, dentre outras hipóteses legais, quando:

- a) Fornecer produtos em desconformidade com o especificado e aceito;
- b) Não substituir, no prazo estipulado, o produto recusado pela Contratante;
- c) Descumprir os prazos e condições previstos no Pregão.

14.7 - A licitante que, convocada dentro do prazo de validade de sua proposta, ensejar o retardamento da execução do certame, não mantiver a proposta, falhar ou fraudar na execução do Contrato, comportar-se de modo inidôneo, fizer declaração falsa ou cometer fraude fiscal, garantido o direito prévio da ampla defesa, ficará impedida de licitar e contratar com a Câmara Municipal de Matões do Norte/MA, pelo prazo de até 05 (cinco) anos, enquanto perdurarem os motivos determinantes da punição ou até que seja promovida a reabilitação perante a própria autoridade que aplicou a penalidade, sem prejuízo da aplicação das multas previstas neste Edital e das demais cominações legais.

14.8 - As multas deverão ser recolhidas no prazo de 05 (cinco) dias úteis, contados da data da notificação, em conta bancária a ser informada pela Câmara Municipal de Matões do Norte/MA.



14.9 - O valor da multa poderá ser descontado dos pagamentos ou cobrado diretamente da Contratada, amigável ou judicialmente.

14.10 - Nenhum pagamento será feito à Contratada antes de pagas ou relevadas as multas que lhe tenham sido aplicadas.

14.11 - Após a aplicação de qualquer penalidade prevista neste capítulo, realizar-se à comunicação escrita à Contratada e publicação na imprensa oficial (excluídas as penalidades de advertência e multa de mora), constando o fundamento legal.

15. FUNDAMENTAÇÃO LEGAL

15.1. O objeto deste Termo de Referência se fundamenta na Lei Federal nº 10.520/2002, Lei Complementar nº. 123/2006, utilizando-se subsidiariamente as normas da Lei nº 8.666/93 e suas alterações e demais normas pertinentes.

16. RECOMPOSIÇÃO DO EQUILÍBRIO ECONÔMICO-FINANCEIRO

16.1. Ocorrendo desequilíbrio econômico-financeiro do contrato, a Administração poderá reestabelecer a relação pactuada, nos termos do art. 65, inciso II, alínea d, da Lei Federal n.º 8.666/93, mediante comprovação documental e requerimento expresso do contratado.



MINUTA DO EDITAL DE LICITAÇÃO - PREGÃO ELETRÔNICO Nº XX/XXXX

ANEXO II - PROPOSTA DE PREÇOS (MODELO)

PREGÃO ELETRÔNICO Nº XX/XXXX
PROCESSO ADMINISTRATIVO Nº 0609001/2022

SESSÃO PÚBLICA: ----/----/2022, ÀS ----H----MIN (----) HORAS.

LOCAL: CÂMARA MUNICIPAL DE _____ / UF

IDENTIFICAÇÃO DA PROPONENTE:

NOME DE FANTASIA:						
RAZÃO SOCIAL:						
CNPJ:						
INSC. EST.:						
OPTANTE PELO SIMPLES? SIM () NÃO()						
ENDEREÇO:						
BAIRRO:			CIDADE:			
CEP:			E-MAIL:			
TELEFONE:			FAX:			
CONTATO DA LICITANTE:			TELEFONE:			
BANCO DA LICITANTE:			CONTA BANCÁRIA DA LICITANTE:			
Nº DA AGÊNCIA:						
ITEM	DESCRIÇÃO	MARCA	QUANT.	UNIDADE	VALOR UNITÁRIO RS	VALOR TOTAL RS
TOTAL POR EXTENSO:						

A EMPRESA: DECLARA QUE:

1 - ESTÃO INCLUSAS NO VALOR COTADO TODAS AS DESPESAS COM MÃO DE OBRA E, BEM COMO, TODOS OS TRIBUTOS E ENCARGOS FISCAIS, SOCIAIS, TRABALHISTAS,

PREVIDENCIÁRIOS E COMERCIAIS E, AINDA, OS GASTOS COM TRANSPORTE E ACONDICIONAMENTO DOS PRODUTOS EM EMBALAGENS ADEQUADAS.

2 - VALIDADE DA PROPOSTA: 60 (SESSENTA) DIAS.

3 - PRAZO DE INICIO DE FORNECIMENTO/EXECUÇÃO DOS SERVIÇOS DE ACORDO COM O ESTABELECIDO NO TERMO DE REFERENCIA (ANEXO I) DO EDITAL DESSE PROCESSO.

4 - QUE **NÃO POSSUI** COMO SÓCIO, GERENTE E DIRETORES, SERVIDORES DA **CÂMARA MUNICIPAL DE _____** / UF, E AINDA CÔNJUGE, COMPANHEIRO OU PARENTE ATÉ TERCEIRO GRAU.

5 - QUE O PRAZO DE INICIO DA ENTREGA DOS MATERIAIS SERÁ DE ACORDO COM OS TERMOS ESTABELECIDOS NO ANEXO I, DESTE EDITAL A CONTAR DO RECEBIMENTO, POR PARTE DA CONTRATADA, DA ORDEM DE COMPRA OU DOCUMENTO SIMILAR, NA (ENDEREÇO): _____ TODOS OS EQUIPAMENTOS SERÃO AVALIADOS, SOB PENA DE DEVOLUÇÃO DE NÃO ACEITE, CASO NÃO ATENDA A DISCRIMINAÇÃO DO TERMO DE REFERÊNCIA DO REFERIDO EDITAL OU DE MÁ QUALIDADE.

LOCAL E DATA

CARIMBO DA EMPRESA/ASSINATURA DO RESPONSÁVEL

OBS. SERÃO DESCLASSIFICADAS AS PROPOSTAS QUE APRESENTAREM COTAÇÕES CONTENDO PREÇOS EXCESSIVOS, SIMBÓLICOS, DE VALOR ZERO OU INEXEQUÍVEIS, NA FORMA DA LEGISLAÇÃO EM VIGOR, OU AINDA, QUE OFEREÇAM PREÇOS OU VANTAGENS BASEADAS NAS OFERTAS DOS DEMAIS LICITANTES.

MINUTA DO EDITAL DE LICITAÇÃO - PREGÃO ELETRÔNICO Nº XX/XXXX

ANEXO III – MINUTA DA ATA DE REGISTRO DE PREÇO

ATA DE REGISTRO DE PREÇOS Nº _____
PREGÃO ELETRÔNICO Nº ____/____
PROCESSO ADMINISTRATIVO Nº 0609001/2022

A CÂMARA MUNICIPAL DE MATÕES DO NORTE, ESTADO DO MARANHÃO, pessoa jurídica de direito público interno, por meio, inscrita no CNPJ/MF, com sede na, bairro, Matões do Norte/MA - MA, neste ato Representada pelo, o Sr., brasileiro(a), portador(a) do R.G nº e inscrito(a) no CPF sob nº, residente neste Município de Matões do Norte/MA, neste ato denominado simplesmente ORGÃO GERENCIADOR DO REGISTRO DE PREÇOS, realizado por meio do PREGÃO ELETRÔNICO Nº .../....., tudo em conformidade com o processo administrativo nº .../....., nas cláusulas e condições constantes do instrumento convocatório da licitação supracitada, e a respectiva homologação, RESOLVE registrar os preços da empresa CNPJ, estabelecida na Rua/Av. nº, Bairro, na cidade de – Estado de, CEP, Fone/Fax, E-mail, neste ato representado pelo Sr(a), brasileiro(a), portador do RG. SSP/.... e CPF/MF nº, atendendo as condições previstas no instrumento convocatório e as constantes desta Ata de Registro de Preços, sujeitando-se as partes às normas constantes das Leis Federais nº 8.666/93, 10.520/2002, e demais legislações aplicáveis, e em conformidade com as disposições a seguir:

CLÁUSULA PRIMEIRA – OBJETO

1.1. A presente Ata estabelece as cláusulas e condições gerais para o Registro de Preços para futura e eventual contratação de empresa para fornecimento de equipamentos e materiais permanentes para atender as necessidades da Câmara Municipal de Matões do Norte/MA, conforme especificações do Termo de Referência – Anexo I do Edital de Pregão Eletrônico para Registro de Preços nº ____/____, constituindo assim, em documento vinculativo e obrigacional às partes.

CLÁUSULA SEGUNDA – DOS DOCUMENTOS INTEGRANTES

2.1. Faz parte integrante desta Ata todos os documentos e instruções que compõem o Pregão Eletrônico para Registro de Preços nº ____/____, completando-a para todos os fins de direito, independentemente de sua transcrição, obrigando-se as partes em todos os seus termos.

CLÁUSULA TERCEIRA – DOS PREÇOS REGISTRADOS

3.1. Os preços dos produtos estão registrados nos termos da proposta vencedora do PREGÃO ELETRÔNICO Nº XX/XXXX – Sistema de Registro de Preços, conforme a tabela (s) abaixo:

Item	Especificação	Unid.	Quant.	Marca	Valor Registrado R\$	
					Unitário	Total

3.2. O preço contratado será fixo e irrevogável, ressalvado o disposto na cláusula sétima deste instrumento.

3.3. A existência de preços registrados não obrigará a Administração a firmar contratações que deles poderão advir, facultada a realização de licitação específica ou a contratação direta para a aquisição ou prestação de serviços pretendida nas hipóteses previstas na Lei nº 8.666/1993, mediante fundamentação, assegurando-se ao beneficiário do registro a preferência de fornecimento em igualdade de condições.

3.4. Os preços, os quantitativos, o fornecedor e as especificações resumidas do objeto, como as possíveis alterações da presente ARP, serão publicadas no Diário Oficial, na forma de extrato, em conformidade com o disposto no parágrafo único do artigo 61, da Lei de Licitações.

CLÁUSULA QUARTA – DO PRAZO DE VIGÊNCIA DA ATA DE REGISTRO DE PREÇOS

4.1. O prazo de validade da Ata de Registro de Preços será de 12 (doze) meses contínuos, incluídas as eventuais prorrogações, contados a partir da data de sua publicação no Diário Oficial, conforme inciso III do § 3º do art. 15 da Lei nº 8.666/93.

CLÁUSULA QUINTA – DO FORNECIMENTO

5.1. Os fornecimentos deverão ser executados, na especificação, quantidade e periodicidade especificadas no Edital, Termo de Referência – Anexo I e nesta ARP, sendo que a inobservância destas condições implicará recusa sem que caiba qualquer tipo de reclamação por parte da inadimplente. Os fornecimentos dos produtos deverão ser executados em perfeita condições e de acordo com o Termo de Referência e a proposta apresentada, sob pena de serem refeitos.

CLÁUSULA SEXTA – DO PAGAMENTO

6.1. Os pagamentos referentes aos fornecimentos objeto da presente Ata será efetuado nos termos do edital da licitação e anexos.

CLÁUSULA SÉTIMA – DA ALTERAÇÃO DO PREÇO PRATICADO NO MERCADO E DO REEQUILÍBRIO DA EQUAÇÃO ECONÔMICO-FINANCEIRA

7.1. A Ata de Registro de Preços não poderá sofrer acréscimos nos quantitativos fixados, inclusive o acréscimo de que trata § 1º no art. 65 da Lei nº 8.666/93.

7.2. Durante a vigência da Ata, os valores registrados serão fixos e irremovíveis, exceto nas hipóteses, devidamente comprovadas, de ocorrência de situação prevista na alínea “d” do inciso II do art. 65 da Lei nº 8.666/93 ou redução dos preços praticados no mercado.

7.3. Mesmo comprovada a ocorrência de situação prevista na alínea “d” do inciso II do art. 65 da Lei 8.666/93, o Órgão Municipal responsável, se julgar conveniente, poderá optar por cancelar a Ata e iniciar outro processo licitatório.

7.4. Os preços registrados poderão ser revistos em decorrência de eventual redução dos preços praticados no mercado ou de fato que eleve o custo dos bens registrados, cabendo a Câmara (Órgão Gerenciador) promover as negociações junto aos fornecedores, observadas as disposições contidas na alínea “d” do inciso II do caput do art. 65 da Lei nº 8.666, de 1993.

7.5. Quando o preço registrado tornar-se superior ao preço praticado no mercado por motivo superveniente, o órgão gerenciador convocará os fornecedores para negociarem a redução dos preços aos valores praticados pelo mercado.

7.5.1. Os fornecedores que não aceitarem reduzir seus preços aos valores praticados pelo mercado serão liberados do compromisso assumido, sem aplicação de penalidade.

7.5.2. A ordem de classificação dos fornecedores que aceitarem reduzir seus preços aos valores de mercado observará a classificação original.

7.6. Quando o preço de mercado tornar-se superior aos preços registrados e o fornecedor não puder cumprir o compromisso, o órgão gerenciador poderá:

7.6.1. Liberar o fornecedor do compromisso assumido, caso a comunicação ocorra antes do pedido de fornecimento, e sem aplicação da penalidade se confirmada a veracidade dos motivos e comprovantes apresentados; e

7.6.2. Convocar os demais fornecedores para assegurar igual oportunidade de negociação.

7.7. Não havendo êxito nas negociações, a Câmara deverá proceder à revogação da respectiva Ata de Registro de Preços, adotando as medidas cabíveis para obtenção da contratação mais vantajosa.

7.8. Será considerado preço de mercado, os preços que forem iguais ou inferiores à média daqueles apurados pela Câmara Municipal de Matões do Norte/MA para determinado item.

7.9. Em qualquer hipótese os preços decorrentes da revisão não poderão ultrapassar os praticados no mercado, mantendo-se a diferença percentual apurada entre o valor originalmente constante da proposta do Fornecedor e aquele vigente no mercado à época do registro.

7.10. As alterações de preços oriundas da revisão, no caso de desequilíbrio da equação econômico-financeira, serão publicadas no Diário Oficial.

CLÁUSULA OITAVA – DO CANCELAMENTO DA ATA DE REGISTRO DE PREÇOS

8.1. O fornecedor terá seu registro cancelado pela Câmara Municipal de Matões do Norte/MA quando:

8.1.1. Não formalizar a Ata de Registro de Preços, sem justificativa aceitável;

8.1.2. Descumprir as condições da Ata de Registro de Preços;

8.1.3. Não aceitar reduzir seus preços registrados na hipótese de se tornarem superiores aos praticados no mercado;

8.1.4. Estiver suspenso de participar de licitação e impedido de contratar com a Câmara, nos termos do art. 87 da Lei 8.666/93;

8.1.5. For declarado inidôneo para licitar e contratar com a Administração nos termos do art. 87 da Lei 8.666/93;

8.1.6. For impedido de licitar e contratar com a Administração nos termos do art. 7º, da Lei 10.520/2002.

8.1.7. Não receber a Nota de Empenho ou instrumento equivalente no prazo estabelecido pela Administração, sem justificativa aceitável;

8.2. A Ata de Registro de Preços poderá ainda ser cancelada pela Administração unilateralmente, nos termos da legislação pertinente, em especial pela ocorrência de uma das hipóteses contidas no art. 78 da Lei nº 8.666/93;

8.3. O cancelamento de registro nas hipóteses previstas, assegurados o contraditório e ampla defesa, será formalizado por despacho da autoridade competente do órgão gerenciador.

8.4. O cancelamento do registro de preços poderá ocorrer por fato superveniente, decorrente de caso fortuito ou força maior, que prejudique o cumprimento da ata, devidamente comprovados e justificados:

8.4.1. Por razões de interesse público; ou

8.4.2. A pedido do fornecedor.

8.5. O fornecedor registrado poderá solicitar o cancelamento de seu registro de preço quando:

8.5.1. Comprovar estar impossibilitado de cumprir as exigências da Ata, por ocorrência de fato superveniente que venha comprometer a perfeita execução contratual, decorrente de caso fortuito ou força maior;

8.6. A solicitação, pelo fornecedor, de cancelamento do preço registrado deverá ser formulada com antecedência mínima de 15 (quinze) dias, instruída com a comprovação do fato ou fatos que justifiquem o pedido, para apreciação, avaliação e decisão da Administração Pública Municipal.

8.7. O cancelamento do registro não prejudica a possibilidade de aplicação de sanção administrativa quando motivada pela ocorrência de infração cometida pela empresa, observados os critérios estabelecidos na cláusula nona deste instrumento.

8.8. Da decisão da autoridade competente do órgão gerenciador se dará conhecimento aos fornecedores, mediante o envio de correspondência, com aviso de recebimento, e/ou publicado na imprensa oficial.

8.9. No caso de ser ignorado, incerto ou inacessível o endereço do fornecedor, a comunicação será efetivada através de publicação na imprensa oficial, considerando-se cancelado o preço registrado, a contar do terceiro dia subsequente ao da publicação.

8.10. A Ata de Registro de Preços decorrente desta licitação será extinta, automaticamente, por decurso do prazo de sua vigência.

CLÁUSULA NONA – DAS OBRIGAÇÕES DA BENEFICIÁRIA DA ATA

9.1. A empresa beneficiária do registro de preços fica obrigada a:

9.1.1. Assinar a Ata de Registro de Preços, retirar a respectiva nota de empenho e/ou contrato ou instrumento equivalente, no prazo máximo de 5 (cinco) dias úteis, contado da convocação;

9.1.2. Executar o objeto nas condições acordadas, nas quantidades solicitadas, na forma definida no edital e seus anexos;

9.1.3. Responsabilizar-se pelos danos causados direta ou indiretamente aos órgãos gerenciadores e participante(s) e/ou a terceiros, decorrentes de sua culpa ou dolo quando da entrega do objeto, não excluindo ou reduzindo essa responsabilidade a fiscalização ou o acompanhamento pelo contratante;

9.1.4. Fornecer, sempre que solicitado, no prazo máximo de 5 (cinco) dias corridos, a contar da notificação, documentação atualizada de habilitação e qualificação cujas validades encontrem-se vencidas;

9.1.5. Responsabilizar-se pelos encargos fiscais e comerciais resultantes da contratação, e ainda pelos encargos trabalhistas, previdenciários e obrigações sociais em vigor, obrigando-se a saldá-los na época própria, vez que os seus funcionários não manterão qualquer vínculo empregatício com o contratante;

9.1.6. Não subcontratar, total ou parcialmente, o objeto da contratação;

9.1.7. Substituir produtos, às suas expensas, no total ou em parte, do objeto do contrato em que se verificarem vícios, defeitos ou incorreções, no prazo máximo de 02 (dois) dias úteis, a contar da data da notificação, por produtos com características e garantia estabelecida no edital e seus anexos;

9.1.8. Manter preposto, aceito pela administração, durante todo período de vigência da ata de registro de preços, para representa-la sempre que for necessário.

9.1.9. Comunicar a fiscalização do contratante, por escrito, quando verificar quaisquer condições inadequadas execução do objeto ou a iminência de fatos que possam prejudicar a perfeita execução do contrato e prestar os esclarecimentos necessários.

9.1.10. Arcar com todas as despesas, diretas ou indiretas, decorrentes do cumprimento das obrigações assumidas, sem qualquer ônus para a Câmara.

9.1.11. Demais obrigações definidas no Edital e anexos.

CLÁUSULA DÉCIMA – OBRIGAÇÕES DA CÂMARA

10.1. A Câmara compromete-se a:

10.1.1. Proporcionar todas as facilidades indispensáveis à boa execução das obrigações contratuais, inclusive permitindo o acesso de empregados, prepostos ou representantes da CONTRATADA, devidamente identificados, quando necessário, às dependências da Câmara;

10.1.2. Fornecer atestados de capacidade técnica quando solicitado, desde que atendidas as obrigações contratuais;

10.1.3. Notificar o fornecedor beneficiário do registro de preços quanto à requisição do objeto mediante o envio da nota de empenho, a ser repassada via fax ou outro meio ou retirada pessoalmente pelo fornecedor;

10.1.4. Notificar o fornecedor de qualquer irregularidade encontrada na entrega/prestação do objeto e interromper imediatamente a aquisição/prestação, se for o caso;

10.1.5. Efetuar os pagamentos devidos, observadas as condições estabelecidas na Ata e edital;

10.1.6. Promover ampla pesquisa de mercado, de forma a comprovar que os preços registrados permanecem compatíveis com os praticados no mercado;

10.1.7. Rejeitar, no todo ou em parte, os produtos em desacordo com as especificações e obrigações assumidas pelo fornecedor, além daqueles que não apresentarem condições de serem utilizados;

10.1.8. Demais obrigações definidas no Edital e anexos.

11. CLÁUSULA DÉCIMA PRIMEIRA – DA UTILIZAÇÃO DA ATA DE REGISTRO DE PREÇOS POR ÓRGÃO OU ENTIDADES NÃO PARTICIPANTES

11.1. A Ata de Registro de Preços poderá ser utilizada por qualquer órgão ou entidade da Administração Pública que não tenha participado do certame licitatório, mediante prévia consulta ao Órgão Gerenciador, desde que devidamente comprovada a vantagem.

11.2. Os Órgãos e entidades da Administração Pública que não participaram do Registro de Preços, quando desejarem fazer uso da Ata de Registro de Preços, deverão manifestar seu interesse junto ao Órgão Gerenciador da Ata, para que este, através da CPL, indique os possíveis fornecedores e respectivos preços a serem praticados, obedecida a ordem de classificação.

11.3. Caberá ao fornecedor beneficiário da Ata de Registro de Preços, observadas as condições nela estabelecidas, optar pela aceitação ou não dos serviços, decorrente de adesão, desde que não prejudique as obrigações anteriormente assumidas.

11.4. O quantitativo decorrente das adesões à Ata de Registro de Preços não poderá exceder, na totalidade, ao dobro do quantitativo de cada item registrado na Ata de Registro de Preços para o órgão gerenciador e órgãos participantes, independentemente do número de órgãos não participantes que aderirem;

11.5. As aquisições ou contratações adicionais a que se refere este item não poderão exceder, por órgão ou entidade, a 50% (cinquenta por cento) dos quantitativos registrados na Ata de Registro de Preços para o órgão gerenciador e órgãos participantes;

11.6. Após a autorização do órgão gerenciador, o órgão não participante deverá efetivar a aquisição ou contratação solicitada em até noventa dias, observado o prazo de vigência da ata;

11.6.1. A Câmara Municipal de Matões do Norte/MA poderá autorizar, excepcional e justificadamente, a prorrogação do prazo previsto, respeitando o prazo de vigência da ata, quando solicitada pelo órgão não participante.

11.7. Compete ao órgão não participante os atos relativos à cobrança do cumprimento pelo fornecedor das obrigações contratualmente assumidas e a aplicação, observada a ampla defesa e o contraditório, de eventuais penalidades decorrentes do descumprimento de cláusulas contratuais, em relação às suas próprias contratações, informando as ocorrências ao órgão gerenciador.

CLÁUSULA DÉCIMA SEGUNDA – DAS SANÇÕES ADMINISTRATIVAS

12.1. Em casos de inexecução parcial ou total das condições pactuadas na presente Ata, garantida a prévia defesa e o contraditório, ficará o fornecedor registrado sujeito às sanções previstas no Edital, em conformidade com artigo 7º da Lei n.º 10.520/02, e subsidiariamente a lei 8.666/93, além do cancelamento do registro, nos termos da Cláusula Nona deste instrumento, sem prejuízo da responsabilidade civil e criminal, que seu ato ensejar.

CLÁUSULA DÉCIMA TERCEIRA – DAS DISPOSIÇÕES FINAIS

13.1. As omissões desta Ata e as dúvidas oriundas de sua interpretação serão sanadas de acordo com o que dispuser o Edital de Licitação que deu origem a esta Ata de Registro de Preços e a proposta apresentada pela licitante, prevalecendo, em caso de conflito, as disposições do Edital sobre as da proposta.

13.2. O presente registro decorre da adjudicação ao promitente fornecedor do objeto disposto na Cláusula Primeira, conforme quantidades e especificações constantes no Termo de Referência – Anexo I do Edital da Licitação que deu origem a esta Ata de Registro de Preços, conforme decisão do Pregoeiro da Comissão Central de Licitação, lavrada em Ata e homologação pelo Ordenador de Despesa.

13.3. Para os casos omissos será aplicada a legislação que couber, obedecidas as disposições previstas na Lei nº 8.666/1993 e 10.520/2002 e suas alterações.

CLÁUSULA DÉCIMA QUARTA – DO FORO

14.1. Para dirimir as questões oriundas deste Registro de Preços, fica eleito o Foro da Comarca de Cantanhede/MA.

E por estarem de pleno e comum acordo com as disposições estabelecidas na presente Ata, assinam este instrumento, em três vias de igual teor e forma, para um só efeito.

MATÕES DO NORTE/MA, de de 2022.

XXXXXXXXXX
Órgão Gerenciador

Rep. Legal
Fornecedor

MINUTA DO EDITAL DE LICITAÇÃO - PREGÃO ELETRÔNICO Nº XX/XXXX

ANEXO IV – MINUTA DO CONTRATO ADMINISTRATIVO Nº ____ / ____

CONTRATO Nº ____ / ____

PROCESSO ADMINISTRATIVO Nº 0609001/2022

TERMO DE CONTRATO DE COMPRA Nº
...../....., QUE FAZEM ENTRE SI
O(A)..... E A
EMPRESA

.....

A CÂMARA MUNICIPAL DE MATÕES DO NORTE/MA, inscrita no CNPJ sob o nº _____, através do Presidente da Câmara Municipal e _____, com sede na _____, nº _____, CEP: ____ - ____ Matões do Norte/MA, doravante denominada CONTRATANTE, neste ato representado pelo(a) Ordenador de Despesa, Sr. _____, portador do CPF sob nº _____ e RG nº _____ Órgão Emissor _____, e a empresa _____, inscrita no CNPJ sob o nº _____, com sede na _____, doravante denominada CONTRATADA, neste ato representada por seu representante legal, _____, RG nº _____, CPF nº _____, têm, entre si, ajustado o presente Contrato Administrativo nº _____, decorrente do PREGÃO ELETRÔNICO Nº XX/XXXX formalizado nos autos do Processo Administrativo nº 0609001/2022, submetendo-se às cláusulas e condições abaixo e aos preceitos instituídos pela Lei Federal nº 8.666/1993 e demais normas regulamentares pertinentes à espécie.

1. CLÁUSULA PRIMEIRA – OBJETO.

- 1.1. O objeto do presente Termo de Contrato é a aquisição de _____, conforme especificações e quantitativos estabelecidos no Termo de Referência, anexo do Edital.
- 1.2. Este Termo de Contrato vincula-se ao Edital do Pregão Eletrônico, identificado no preâmbulo e à proposta vencedora, independentemente de transcrição.

2. CLÁUSULA SEGUNDA – VIGÊNCIA.

- 2.1. O prazo de vigência deste Termo de Contrato é aquele fixado no Termo de Referência, com início na data de ____ / ____ / ____ e encerramento em ____ / ____ / ____.

3. CLÁUSULA TERCEIRA – PREÇO.

- 3.1. O valor do presente Termo de Contrato é de R\$ (.....).

ITEM	DESCRIÇÃO	UND	QUANT.	MARCA	VLR. UNIT.	VLR. TOTAL

3.2. No valor acima estão incluídas todas as despesas ordinárias diretas e indiretas decorrentes da execução contratual, inclusive tributos e/ou impostos, encargos sociais, trabalhistas, previdenciários, fiscais e comerciais incidentes, taxa de administração, frete, seguro e outros necessários ao cumprimento integral do objeto da contratação.

4. CLÁUSULA QUARTA – DOTAÇÃO ORÇAMENTÁRIA.

4.1. As despesas decorrentes desta contratação estão programadas em dotação orçamentária própria, prevista no orçamento da Câmara, para o exercício de 2022, na classificação abaixo:

UNIDADE ORÇAMENTARIA:
FUNÇÃO PROGRAMÁTICA:
PROJETO ATIVIDADE
ELEMENTO DE DESPESA:

5. CLÁUSULA QUINTA – PAGAMENTO.

5.1. O pagamento será mensal, efetuado no prazo de até 30 (trinta) dias consecutivos, acompanhado da Certidão de Débitos Relativos a Créditos Tributários Federais e à Dívida Ativa da União, CNDT e FGTS, Certidão de Débitos Relativos a Créditos e Dívida Estadual e Municipal com validade compatíveis à data do pagamento, desde que não haja fator impeditivo provocado pela Contratada.

6. CLÁUSULA SEXTA – REAJUSTE.

6.1. Os preços são fixos e irrevogáveis no prazo de um ano contado da data limite para a apresentação das propostas.

6.2. Dentro do prazo de vigência do contrato e mediante solicitação da contratada, os preços contratados poderão sofrer reajuste após o interregno de um ano, aplicando-se o índice IPCA/IBGE exclusivamente para as obrigações iniciadas e concluídas após a ocorrência da anualidade.

6.3. Nos reajustes subsequentes ao primeiro, o interregno mínimo de um ano será contado a partir dos efeitos financeiros do último reajuste.

6.4. No caso de atraso ou não divulgação do índice de reajustamento, o CONTRATANTE pagará à CONTRATADA a importância calculada pela última variação conhecida, liquidando a diferença correspondente tão logo seja divulgado o índice definitivo.

6.5. Fica a CONTRATADA obrigada a apresentar memória de cálculo referente ao reajustamento de preços do valor remanescente, sempre que este ocorrer.

6.6. Nas aferições finais, o índice utilizado para reajuste será, obrigatoriamente, o definitivo.

6.7. Caso o índice estabelecido para reajustamento venha a ser extinto ou de qualquer forma não possa mais ser utilizado, será adotado, em substituição, o que vier a ser determinado pela legislação então em vigor.

6.8. Na ausência de previsão legal quanto ao índice substituto, as partes elegerão novo índice oficial, para reajustamento do preço do valor remanescente, por meio de termo aditivo.

7. CLÁUSULA SÉTIMA – GARANTIA DE EXECUÇÃO.

7.1. Não haverá exigência de garantia de execução para a presente contratação.

8. CLÁUSULA OITAVA - ENTREGA E RECEBIMENTO DO OBJETO.

a) Os produtos deverão ser entregues de acordo com as necessidades da Câmara Municipal, o horário da entrega deve ser de acordo com o funcionamento da Câmara Municipal: das 08h00min às 14h00min. No prazo de até 5 (cinco) dias úteis. O não cumprimento das entregas nas datas e horários determinados ocasionará penalidades cabíveis.

b) Todos os produtos licitados/contratado deverão ser entregues diretamente na Câmara Municipal e em suas respectivas dependências mediante ORDEM DE FORNECIMENTO cedida por pela Câmara Municipal.

c) No ato da entrega, os produtos que não estiverem em acordo com o especificado no edital serão devolvidos; e, as despesas de frete e/ou outros serão por conta da empresa contratada;

d) O horário da entrega deve ser de acordo com o funcionamento da Câmara Municipal: 08h00min às 14h00min horas.

e) A fiscalização geral e o acompanhamento serão realizados por Servidor designado pela Câmara Municipal de Matões do Norte/MA.

f) O preço contido na proposta dos licitantes deverá incluir todos os custos e despesas, tais como: custos diretos e indiretos, tributos incidentes, taxa de administração, materiais, serviços, encargos sociais, trabalhistas, seguros, frete, embalagens, lucro e outros necessários ao cumprimento integral do objeto presente neste termo de referência;

g) Todos os produtos entregues deverão estar acompanhados de um comprovante de recibo o qual constará a assinatura do recebedor, em duas vias (uma via para o fornecedor e uma para o solicitante). Os produtos devem ser conferidos de acordo com a ordem de fornecimento, quantidade e qualidade. Caso não estejam de acordo com as normas, os mesmos deverão ser devolvidos juntamente com o comprovante de entrega não assinado.

9. CLÁUSULA NONA – FISCALIZAÇÃO.

9.1. A fiscalização da execução do objeto será efetuada por Comissão/Representante designado pela CONTRATANTE, na forma estabelecida no Termo de Referência, anexo do Edital.

10. CLÁUSULA DÉCIMA – OBRIGAÇÕES DA CONTRATANTE E DA CONTRATADA.

A CONTRANTE se obriga a:

a) acompanhar e fiscalizar a execução do contrato;

- b) permitir o livre acesso dos empregados da contratada às dependências do contratante para tratar de assuntos pertinentes aos produtos adquiridos;
- c) rejeitar, no todo ou em parte, os produtos em desacordo com o contrato;
- d) proceder ao pagamento do contrato dentro do prazo estabelecido;
- e) proporcionar todas as condições necessárias ao bom andamento do fornecimento dos produtos atestados.
- f) aplicar as penalidades contratuais, quando for o caso.

A CONTRATADA se obriga a:

- a) manter preposto, aceito pela administração da Câmara Municipal de Matões do Norte/MA, durante todo o período de vigência da licitação, para representá-lo sempre que for necessário;
- b) informar ao Chefe do Setor de Compras da Câmara Municipal de Matões do Norte/MA, ou ao seu substituto eventual, quando for o caso, qualquer anormalidade de caráter urgente e prestar os esclarecimentos julgados necessários;
- c) manter, durante toda a execução do contrato, em compatibilidade com as obrigações assumidas, todas as condições de habilitação e qualificação exigidas na licitação;
- d) responsabilizar-se pelos danos causados diretamente à Administração ou a terceiros, decorrentes de sua culpa, ou dolo na execução do contrato, não excluindo ou reduzindo essa responsabilidade a fiscalização ou o acompanhamento do contratante;
- e) cumprir e fazer cumprir, seus prepostos ou conveniados, leis, regulamentos e posturas, bem como quaisquer determinações emanadas das autoridades competentes, pertinentes à matéria objeto da contratação, cabendo-lhe única e exclusiva responsabilidade pelas consequências de qualquer transgressão de seus prepostos ou convenientes;
- f) comunicar fiscalização do contratante, por escrito, quando verificar quaisquer condições inadequadas à aquisição dos produtos ou a iminência de fatos que possam prejudicar a perfeita execução do contrato;
- g) não transferir a terceiros, quer total ou parcialmente, o objeto a ser contratado, sem a devida anuência da Câmara Municipal de Matões do Norte/MA.
- h) substituição de todo e qualquer material que for entregue impróprio, danificado, ou em desacordo com o exigido;
- i) entregar os produtos nos prazos, condições e local indicado, sujeitando-se no que couber as Leis do consumidor;

j) arcar com todas as despesas, diretas ou indiretas, decorrentes do cumprimento das obrigações assumidas, sem qualquer ônus a Câmara Municipal de Matões do Norte/MA.

k) a contratada será responsável pela idoneidade e pelo comportamento de seus empregados, subordinados ou prepostos.

11. CLÁUSULA DÉCIMA PRIMEIRA – SANÇÕES ADMINISTRATIVAS.

- 11.1. Comete infração administrativa, nos termos da Lei nº 10.520, de 2002, o licitante/adjudicatário que:
- 11.2. Não assinar o termo de contrato ou aceitar/retirar o instrumento equivalente, quando convocado dentro do prazo de validade da proposta;
- 11.3. Apresentar documentação falsa;
- 11.4. Deixar de entregar os documentos exigidos no certame;
- 11.5. Ensejar o retardamento da execução do objeto;
- 11.6. Não mantiver a proposta;
- 11.7. Cometer fraude fiscal;
- 11.8. Comportar-se de modo inidôneo;
- 11.9. O atraso injustificado ou retardamento na prestação de serviços objeto deste certame sujeitará a empresa, a juízo da Administração, à multa moratória de 0,5% (meio por cento) por dia de atraso, até o limite de 10% (dez por cento), conforme determina o art. Nº 86, da Lei Nº 8666/93.
- 11.10. A multa prevista neste ITEM será descontada dos créditos que a contratada possuir com a **Câmara Municipal de Matões do Norte/MA**, e poderá cumular com as demais sanções administrativas, inclusive com as multas previstas.
- 11.11. A inexecução total ou parcial do objeto contratado, a Administração poderá aplicar à vencedora, as seguintes sanções administrativas, nos termos do artigo Nº 87, da Lei Nº 8.666/93:
- Advertência por escrito;
 - Multa administrativa com natureza de perdas e danos da ordem de até 20% (vinte por cento) sobre o valor total do contrato;

- c) Suspensão temporária de participação em licitação e impedimento de contratar com a **Câmara Municipal de Matões do Norte/MA**, por prazo não superior a 02 (dois) anos;
- d) Sendo que em caso de inexecução total, sem justificativa aceita pela Administração da **Câmara Municipal de Matões do Norte/MA**, será aplicado o limite máximo temporal previsto para a penalidade 05 (cinco) anos;
- e) Declaração de inidoneidade para licitar junto à Administração Pública, enquanto perdurarem os motivos determinantes da punição, ou até que seja promovida a reabilitação perante a própria autoridade que aplicou a penalidade, de acordo com o inciso IV do art. N° 87 da Lei N° 8.666/93, c/c art. N° 7° da Lei N° 10.520/02 e art. N° 14 do Decreto N° 3.555/00.

11.12. Do ato que aplicar a penalidade caberá recurso, no prazo de 05 (cinco) dias úteis, a contar da ciência da intimação, podendo a Administração reconsiderar sua decisão ou nesse prazo encaminhá-lo devidamente informados para a apreciação e decisão superior, dentro do mesmo prazo.

11.13. Serão publicadas na Imprensa Oficial do Município de Matões do Norte/MA as sanções administrativas previstas neste edital, inclusive a reabilitação perante a Administração Pública.

12. CLÁUSULA DÉCIMA SEGUNDA – RESCISÃO.

12.1. O PRESENTE TERMO DE CONTRATO PODERÁ SER RESCINDIDO:

12.2. Por ato unilateral e escrito da Administração, nas situações previstas nos incisos I a XII e XVII do art. 78 da Lei n° 8.666, de 1993, e com as consequências indicadas no art. 80 da mesma Lei, sem prejuízo da aplicação das sanções previstas no Termo de Referência, anexo ao Edital;

12.3. Amigavelmente, nos termos do art. 79, inciso II, da Lei n° 8.666, de 1993.

12.4. Os casos de rescisão contratual serão formalmente motivados, assegurando-se à CONTRATADA o direito à prévia e ampla defesa.

12.5. A CONTRATADA reconhece os direitos da CONTRATANTE em caso de rescisão administrativa prevista no art. 77 da Lei n° 8.666, de 1993.

12.6. O TERMO DE RESCISÃO SERÁ PRECEDIDO DE RELATÓRIO INDICATIVO DOS SEGUINTE ASPECTOS, CONFORME O CASO:

- a) Balanço dos eventos contratuais já cumpridos ou parcialmente cumpridos;
- b) Relação dos pagamentos já efetuados e ainda devidos;
- c) Indenizações e multas.

13. CLÁUSULA DÉCIMA TERCEIRA – VEDAÇÕES.

13.1. É VEDADO À CONTRATADA:

- a) Caucionar ou utilizar este Termo de Contrato para qualquer operação financeira;
- b) Interromper a execução contratual sob alegação de inadimplemento por parte da CONTRATANTE, salvo nos casos previstos em lei.

14. CLÁUSULA DÉCIMA QUARTA – ALTERAÇÕES.

14.1. Eventuais alterações contratuais reger-se-ão pela disciplina do art. 65 da Lei nº 8.666, de 1993.

14.2. A CONTRATADA é obrigada a aceitar, nas mesmas condições contratuais, os acréscimos ou supressões que se fizerem necessários, até o limite de 25% (vinte e cinco por cento) do valor inicial atualizado do contrato.

14.3. As supressões resultantes de acordo celebrado entre as partes contratantes poderão exceder o limite de 25% (vinte e cinco por cento) do valor inicial atualizado do contrato.

15. CLÁUSULA DÉCIMA QUINTA - DOS CASOS OMISSOS.

15.1. Os casos omissos serão decididos pela CONTRATANTE, segundo as disposições contidas na Lei nº 8.666, de 1993, na Lei nº 10.520, de 2002 e demais normas federais de licitações e contratos administrativos e, subsidiariamente, segundo as disposições contidas na Lei nº 8.078, de 1990 - Código de Defesa do Consumidor - e normas e princípios gerais dos contratos.

16. CLÁUSULA DÉCIMA SEXTA – PUBLICAÇÃO.

16.1. Incumbirá à CONTRATANTE providenciar a publicação deste instrumento, por extrato, no Diário Oficial do Município, no prazo previsto na Lei nº 8.666, de 1993.

17. CLÁUSULA DÉCIMA SÉTIMA – FORO.

17.1. É eleito o Foro da Comarca de Cantanhede/MA para dirimir os litígios que decorrerem da execução deste Termo de Contrato que não possam ser compostos pela conciliação, conforme art. 55, §2º da Lei nº 8.666/93.

Para firmeza e validade do pactuado, o presente Termo de Contrato foi lavrado em duas (duas) vias de igual teor, que, depois de lido e achado em ordem, vai assinado pelos contraentes.

_____ / UF, de..... de 20.....

Responsável legal da CONTRATANTE
Responsável legal da CONTRATADA

PARECER JURÍDICO

Ao
Sr.º Gabriel Ferreira de Sousa
Presidente da CPL

MODALIDADE: Pregão Eletrônico

PROCESSO n° 0906001/2022

ORIGEM: Comissão Permanente de Licitação

ASSUNTO: Registro de Preços para futura e eventual contratação de empresa para fornecimento de equipamentos e materiais permanentes para atender as necessidades da Câmara Municipal de Matões do Norte/MA.

EMENTA:

Análise jurídico-formal da Minuta da Ata de Registro de Preços para futura e eventual contratação de empresa para fornecimento de equipamentos e materiais permanentes para atender as necessidades da Câmara Municipal de Matões do Norte/MA, pelo tipo menor preço por Item. Certame licitatório apropriado aos preceptivos constantes na Lei de Licitações, observadas as alterações posteriores. Consta nos presentes autos a solicitação para Contratação com descrição dos serviços a serem contratados, estimativa de preços, termo de referência, autorização para abertura de licitação, bem como autuação para contratação em tela. Encaminhado as Minutas de Edital e Contrato para análise jurídico-formal.

I - RELATÓRIO

Por força do artigo 38, parágrafo único da Lei n° 8.666/93 vêm os autos do processo em epígrafe, a esta Assessoria Jurídica Municipal, nesta data, para análise das minutas de edital e contrato.

Juntou-se, ao respectivo processo, autorização para contratação, devidamente assinada, conforme Art. 14 da Lei n° 8.666/93, bem como, a descrição sucinta de seu objeto. Apensou minutas do edital e contrato de Pregão Presencial com respectivos anexos, para análise e parecer deste órgão jurídico.

É o relatório.

II - MÉRITO

A administração Pública, via de regra, e, no teor do preceituado no Art. 37, XXI da Lei Maior, quando de suas compras e licitações, realização de obras e serviços, está adstrita a procedimento de licitação pública, que possibilita a esta, aquisição menos onerosa do objeto ou serviço

que propõe adquirir, a melhor proposta, para o que pretende alienar, observada, em todo caso, a isonomia entre participantes do processo, *in verbis*:

Art. 37 – A Administração Pública direta e indireta de qualquer dos Poderes da União, dos Estados, do Distrito Federal e dos Municípios obedecerá aos princípios da legalidade, impessoalidade, moralidade, publicidade e eficiência e, também ao seguinte: (redação dada ao caput pela Emenda Constitucional nº 19/98).

XXI – ressalvados os casos especificados na legislação, as obras, serviços, compras e alienações serão contratadas mediante processo de licitação pública que assegure condições a todos os concorrentes, com cláusulas que estabeleçam obrigações de pagamento, mantidas as condições efetivas da proposta, nos termos da Lei, o qual somente permitirá as exigências de qualificação técnica e econômica indispensáveis a garantia do cumprimento das obrigações.

Coube a Lei de Licitações Lei ° 8.666/93 disciplinar as emanções constitucionais *supra*, na qual se observam as modalidades em que estas podem ocorrer, tipos, suas inexigibilidades ou dispensas, bem como, correlatos contratos ou convênios.

Dentre as modalidades admissíveis para licitação encontra-se o Pregão Presencial. Configurar o pregão como uma modalidade licitatória significa adotar um novo procedimento para seleção da proposta mais vantajosa, com observância do princípio da isonomia. Uma modalidade de licitação consiste em um procedimento ordenado segundo certos princípios e finalidades. O que diferencia uma modalidade de outra é a estruturação procedimental, a forma de elaboração de propostas e o universo de possíveis participantes. Este é a forma de licitação em razão do qual, interessados de um determinado ramo de fornecimento de produtos ou serviços, pertinentes ao objeto do mesmo, os quais devem apresentar requisitos mínimos para satisfazer a respectiva modalidade licitatória, conforme artigo 4º, Inciso XIII, da Lei nº 10.520/2002, respeitadas as disposições do edital ao qual se vincula a respectiva modalidade licitatória.

De acordo com o Artigo 22 da Lei nº 8.666/93, são cinco as modalidades de Licitação: I – Concorrência; II – Tomada de Preços; III – Convite; IV – Concurso; V – Leilão e, a partir do advento da Lei nº 10.520/2002 a instituição das modalidades pregão presencial e pregão eletrônico.

O pregão presencial tem suas premissas traçadas pela Lei Federal nº 10.520/2002, que bem prevê em seu art. 1, o objeto desta modalidade de licitação, a saber: “Art. 1º - Para aquisição de bens e serviços comuns, poderá ser adotada a licitação na modalidade de pregão, que será regida por esta Lei”.

Outrossim, é pertinente asseverar as prescrições do Decreto Federal 3.555/00, que traça importante conceito sobre o Pregão, ao determinar: "*Pregão é uma modalidade de licitação em que a disputa pelo fornecimento de bens ou serviços comuns é feita em sessão pública, por meio de propostas de preços escritas e lances verbais*".

O pregão através de uma dentre suas muitas peculiaridades. Ali de refere que as características do leilão é fazer-se a seleção do vencedor através de propostas e lances em sessão pública. Sobre o tema, voltar-se-á adiante, mas é relevante destacar que este é um dos pontos peculiares do pregão, mas não é único. Além da conjugação de propostas e lances em sessão pública, outros ângulos merecem destaque.

O determinante da modalidade, em comento, no presente processo, tem por fulcro o preceituado no Art. 1º da Lei nº 10.520/2002, conforme se vê *supra*, por se adequar, o valor da presente contratação, projeto básico em anexo, aos limites ali delineados para respectivo certame.

As minutas, em estudo evidenciam a forma de execução de serviços e a modalidade licitatória usada, respectivamente, pela Administração, constatamos que as exigências da Lei 10.520/02, no seu art. 3º, I, II e IV e os da Lei nº 8.666/93, *ex vi* artigo 14, art. 45 § 1º, I e suas posteriores alterações, e demais artigos aplicáveis à espécie, da Lei de Licitação, estão adequadas, com base no valor estimado, conforme consta da autorização de serviço, onde o Município de Matões do Norte/MA pretende registrar Preços para futura e eventual contratação de empresa para fornecimento de equipamentos e materiais permanentes para atender as necessidades da Câmara Municipal de Matões do Norte/MA.

Quanto o tipo de licitação encontra-se este, em consonância com o estabelecido na Lei de Licitações, *ex vi* art. 45, § 1º, o qual reza o Menor Preço por Item, a ser obtido pela Administração, segundo o critério de Menor Preço por Item art. 40, X, - quando da realização do certame.

Quanto ao julgamento do certame, deve este se guiar pelo princípio do julgamento objetivo insculpido no art. 4º, Inciso X da Lei nº 10.520/02.

Quanto aos demais itens das minutas do Pregão Presencial e anexos, cujo teor foi analisado, por esta Procuradoria, naquilo em que se afigurou necessário, guarda sintonia com os ditames legais atinentes à modalidade licitatória referenciada, haja vista, perfeita consonância com o art. 1º da Lei nº 10.520/2002 e alterações posteriores.

III - CONCLUSÃO

Por fim, considerando as orientações despendidas, bem como as peças colacionadas aos presentes autos, trazidas ao conhecimento desta Assessoria Municipal, bem como, a regular incidência do normativo aplicável ao caso *sub examine*, face às determinações do mandamento do art. 4º, Inciso I, da Lei Federal nº 10.520/2002, Decreto Federal nº 7.892/2013, Decreto Federal 9.488/2018, Lei Complementar nº 123/2006 alterada pela Lei Complementar nº 147/2014, Lei Complementar nº 155/2016 e aplicando-se subsidiariamente no que couberem a Lei Federal nº 8.666/1993 e demais dispositivos aplicáveis, e, sem prejuízo das demais providências necessárias no

orbe administrativo, a juízo da autoridade competente, é de se verificar que esta Assessoria Jurídica não vislumbra óbice à aprovação da presente proposição com fulcro no art. 38, Parágrafo Único da Lei Federal nº 8.666/93, podendo o feito ter seu prosseguimento, com vistas ao fim colimado pelo interesse público.

Diante do exposto, **OPINO PELA APROVAÇÃO DAS MINUTAS**, propondo o retorno do processo à Comissão Permanente de Licitação para as providências decorrentes.

SMJ, É o parecer, remeto à apreciação do órgão solicitante para análise e deliberação.

Matões do Norte/MA, 20 de setembro de 2022.

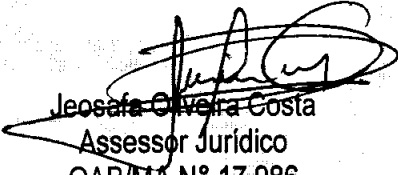

Jeosafa Oliveira Costa
Assessor Jurídico
OAB/MA N° 17.986



EDITAL DE LICITAÇÃO - SISTEMA DE REGISTRO DE PREÇOS	
CÂMARA MUNICIPAL DE MATÕES DO NORTE – MA	
PROCESSO ADMINISTRATIVO Nº 0609001/2022	
MODALIDADE	PREGÃO ELETRÔNICO Nº 001/2022.
BASE LEGAL	Lei Federal nº 10.520/2002, Decreto Federal nº 10.024/2019, aplicando-se, subsidiariamente, no que couberem, a Lei Federal nº 8.666/1993, Lei Complementar nº 123/2006, com redação dada pela Lei Complementar nº 147, de 07 de agosto de 2014 e demais normas pertinentes à espécie.
OBJETO	Registro de Preços para futura e eventual contratação de empresa para fornecimento de equipamentos e materiais permanentes para atender as necessidades da Câmara Municipal de Matões do Norte/MA.
TIPO DA LICITAÇÃO	Menor Preço Por Item.
REGIME DE EXECUÇÃO	Por Preço Unitário.
LOCAL DA SESSÃO PÚBLICA	http://www.licitanet.com.br/ .
DATA E HORÁRIO DE ABERTURA DAS PROPOSTAS – SESSÃO PÚBLICA:	14 DE OUTUBRO DE 2022
	09:00 (NOVE HORAS)
MODO DE DISPUTA	ABERTO
VALOR ESTIMADO	R\$ 104.350,74 (cento e quatro mil, trezentos e cinquenta reais e setenta e quatro centavos).
FONTE RECURSO	As despesas decorrentes desta licitação correrão por conta de recursos consignados no Orçamento Geral da Câmara Municipal de Matões do Norte/MA, que será informado no ato de formalização do contrato.

Luiz Felipe de Sousa
Secretário da Câmara Municipal
de Matões do Norte-MA

EDITAL DE LICITAÇÃO
PREGÃO ELETRÔNICO Nº 001/2022 - SRP

A CÂMARA MUNICIPAL DE MATÕES DO NORTE - MA, ATRAVÉS DO SEU PREGOEIRO OFICIAL, TORNA PÚBLICO, PARA CONHECIMENTO DOS INTERESSADOS, QUE REALIZARÁ LICITAÇÃO, NA MODALIDADE PREGÃO, NA FORMA ELETRÔNICA, COM CRITÉRIO DE JULGAMENTO MENOR PREÇO POR ITEM, NOS TERMOS DA LEI Nº 10.520, DE 17 DE JULHO DE 2002, DO DECRETO Nº 10.024, DE 20 DE SETEMBRO DE 2019, LEI COMPLEMENTAR Nº 123, DE 14 DE DEZEMBRO DE 2006, DA LEI Nº 11.488, DE 15 DE JUNHO DE 2007, DO DECRETO Nº 8.538, DE 06 DE OUTUBRO DE 2015, APLICANDO-SE, SUBSIDIARIAMENTE, A LEI Nº 8.666, DE 21 DE JUNHO DE 1993, E AS EXIGÊNCIAS ESTABELECIDAS NESTE EDITAL.

Os trabalhos serão conduzidos por servidor designado, denominado Pregoeiro, mediante a inserção e monitoramento de dados gerados ou transferidos diretamente para a página eletrônica <http://www.licitanet.com.br/>. O servidor terá, dentre outras, as seguintes atribuições: coordenar o processo licitatório; receber, examinar e decidir as impugnações e consultas ao edital, apoiado pelo setor responsável pela sua elaboração; conduzir a sessão pública na internet; verificar a conformidade da proposta com os requisitos estabelecidos neste edital; dirigir a etapa de lances; verificar e julgar as condições de habilitação; receber, examinar e decidir os recursos, encaminhando à autoridade competente quando mantiver sua decisão; indicar o vencedor do certame; adjudicar o objeto, quando não houver recurso; conduzir os trabalhos da equipe de apoio; e encaminhar o processo devidamente instruído a autoridade responsável e propor a homologação.

ABERTURA DA SESSÃO DO PREGÃO ELETRÔNICO:

Dia 14/10/2022 às 09:00 (nove horas).

SITE PARA REALIZAÇÃO DO PREGÃO: <http://www.licitanet.com.br/>

Modo de disputa: ABERTO

Valor Estimado: R\$ 104.350,74 (cento e quatro mil, trezentos e cinquenta reais e setenta e quatro centavos).

1. DO OBJETO.

1.1. O objeto da presente licitação é a escolha da proposta mais vantajosa para Registro de Preços para futura e eventual contratação de empresa para fornecimento de equipamentos e materiais permanentes para atender as necessidades da Câmara Municipal de Matões do Norte/MA, conforme condições, quantidades e exigências estabelecidas neste Edital e seus anexos.

1.2. A licitação será dividida em ITENS por Cotas, conforme tabela constante do Termo de Referência, facultando-se ao licitante a participação em quantos itens forem de seu interesse.

- 1.3. O critério de julgamento adotado será o menor preço do ITEM, observadas as exigências contidas neste Edital e seus Anexos quanto às especificações do objeto.
- 1.4. A quantidade indicada no Termo de Referência (Anexo I) é apenas estimativa de consumo e será solicitada de acordo com as necessidades do Órgão solicitante, podendo ser utilizada no todo ou em parte.
- 1.5. Em atendimento ao disposto no artigo 48, incisos I e III, da Lei Complementar nº 123/2006, com redação dada pela Lei Complementar nº 147, de 07 de agosto de 2014.

I - Deverá realizar processo licitatório destinado exclusivamente à participação de microempresas e empresas de pequeno porte nos itens de contratação cujo valor seja de até R\$ 80.000,00 (oitenta mil reais);

III - deverá estabelecer, em certames para aquisição de bens de natureza divisível, cota de até 25% (vinte e cinco por cento) do objeto para a contratação de microempresas e empresas de pequeno porte;

- 1.6. A critério da administração pública e em observância ao artigo 49, incisos II e III, da Lei Federal nº 147/2014, não aplicará o disposto no item acima, quando:
- 1.6.1 Não houver um mínimo de 3 (três) prestadores de serviços competitivos enquadrados como microempresas ou empresas de pequeno porte sediados local ou regionalmente e capazes de cumprir as exigências estabelecidas no instrumento convocatório; e
- 1.7. O tratamento diferenciado e simplificado para microempresas e empresas de pequeno porte não for vantajoso para a administração pública ou representar prejuízo ao conjunto ou complexo do objeto a ser contratado.;
- 1.8. **OS QUANTITATIVOS DO OBJETO DESTA LICITAÇÃO DISPÕEM DE ITENS ATRAVÉS COTAS EXCLUSIVA E RESERVADA PARA MICROEMPRESAS E EMPRESAS DE PEQUENO PORTE E COTA DE AMPLA PARTICIPAÇÃO:**

- 1.8.1 Não havendo vencedor para os itens da cota exclusiva e reservada, estas poderão ser adjudicadas ao vencedor dos itens da cota de ampla participação ou diante de sua recusa, as licitantes remanescentes, desde que pratiquem o preço do primeiro colocado da cota de ampla participação.
- 1.8.2 Se a mesma licitante vencer a cota reservada e a cota principal, a contratação das cotas deverá ocorrer pelo menor preço, ou seja, é expressamente vedado que o fornecedor pratique preços distintos para o mesmo item.
- 1.8.3 As licitantes enquadradas como microempresas ou empresas de pequeno porte poderão cotar todos ou quaisquer grupos tanto da Cota Principal quanto da Cota Reservada. As demais licitantes somente poderão cotar os grupos da Cota Principal/Ampla Participação.

Gabriel Ferreira de Sousa
Secretário da Câmara Municipal
de Matões do Norte-MA

1.8.4. O disposto nestes subitens não impede a contratação das microempresas ou empresas de pequeno porte na totalidade do objeto.

2. DOS RECURSOS ORÇAMENTÁRIOS.

2.1. Na licitação para registro de preços não é necessário indicar a dotação orçamentária, que somente será exigida para a formalização do contrato ou outro instrumento hábil. Não obstante as despesas resultantes da contratação correrão à conta da seguinte dotação orçamentária:

3. DO CREDENCIAMENTO.

3.1. O Credenciamento é o nível básico do Registro Cadastral no PORTAL LICITANET que permite a participação dos interessados na modalidade LICITATÓRIA PREGÃO, em sua FORMA ELETRÔNICA.

3.2. O cadastro deverá ser feito no Portal LICITANET, no sítio <http://www.licitanet.com.br/>.

3.3. O credenciamento junto ao provedor do sistema implica a responsabilidade do licitante ou de seu representante legal e a presunção de sua capacidade técnica para realização das transações inerentes a este Pregão.

3.4. O licitante responsabiliza-se exclusiva e formalmente pelas transações efetuadas em seu nome, assume como firmes e verdadeiras suas propostas e seus lances, inclusive os atos praticados diretamente ou por seu representante, excluída a responsabilidade do provedor do sistema ou do órgão ou entidade promotora da licitação por eventuais danos decorrentes de uso indevido das credenciais de acesso, ainda que por terceiros.

3.5. É de responsabilidade do cadastrado conferir a exatidão dos seus dados cadastrais no PORTAL LICITANET e mantê-los atualizados junto aos órgãos responsáveis pela informação, devendo proceder, imediatamente, à correção ou à alteração dos registros tão logo identifique incorreção ou aqueles se tornem desatualizados.

3.5.1. A não observância do disposto no subitem anterior poderá ensejar desclassificação no momento da habilitação

4. DA PARTICIPAÇÃO NO PREGÃO.

4.1. Poderão participar deste Pregão interessados cujo ramo de atividade seja compatível com o objeto desta licitação, e que estejam com Credenciamento regular no PORTAL LICITANET.

4.2. Será concedido tratamento favorecido para as microempresas e empresas de pequeno porte, para as sociedades cooperativas mencionadas no artigo 34 da Lei nº 11.488, de 2007, para o microempreendedor individual - MEI, nos limites previstos da Lei Complementar nº 123, de 2006, e suas alterações.

Gabriel Ferreira de Sousa
Secretário da Câmara Municipal
de Matões do Norte-MA



4.3. NÃO PODERÃO PARTICIPAR DESTA LICITAÇÃO OS INTERESSADOS:

- 4.3.1. Proibidos de participar de licitações e celebrar contratos administrativos, na forma da legislação vigente;
- 4.3.2. Que não atendam às condições deste Edital e seu(s) anexo(s);
- 4.3.3. Estrangeiros que não tenham representação legal no Brasil com poderes expressos para receber citação e responder administrativa ou judicialmente;
- 4.3.4. Que se enquadrem nas vedações previstas no artigo 9º da Lei nº 8.666, de 1993;
- 4.3.5. Que estejam sob falência, concurso de credores, concordata ou em processo de dissolução ou liquidação;

4.3.5.1. Somente será aceita a participação de empresa em recuperação judicial e extrajudicial, desde que apresente o Plano de Recuperação homologado pelo juízo competente e em pleno vigor, sem prejuízo de atendimento a todos os requisitos de habitação econômico-financeira estabelecidos no edital

- 4.3.6. Entidades empresariais que estejam reunidas em consórcio, qualquer que seja sua forma de constituição;
- 4.3.7. O presente edital não prevê as condições de participação de empresas reunidas em consórcio, vez que a experiência prática demonstra que as licitações que permitem essa participação são aquelas que envolvem serviços de grande vulto e/ou de alta complexidade técnica. Como o presente edital foi elaborado com foco no dia a dia da Administração, e o objeto deste certame pôde ser objetivamente definido pelo edital, por meio de especificações usuais do mercado, consignou-se a vedação descrita no subitem acima;
- 4.3.8. Organizações da Sociedade Civil de Interesse Público - OSCIP, atuando nessa condição (Acórdão nº 746/2014-TCU-Plenário).

4.4. COMO CONDIÇÃO PARA PARTICIPAÇÃO NO PREGÃO, A LICITANTE ASSINALARÁ “SIM” OU “NÃO” EM CAMPO PRÓPRIO DO SISTEMA ELETRÔNICO, RELATIVO ÀS SEGUINTESS DECLARAÇÕES:

- 4.4.1. Que cumpre os requisitos estabelecidos no artigo 3º da Lei Complementar nº 123, de 2006, estando apta a usufruir do tratamento favorecido estabelecido em seus arts. 42 a 49;
- 4.4.1.1. Nos itens exclusivos para participação de microempresas e empresas de pequeno porte, a assinalação do campo “não” impedirá o prosseguimento no certame com relação a estes itens;

Gabriel Ferreira de Sousa
Secretário da Câmara Municipal
de Matões do Norte-MA

- 4.4.1.2. Nos itens em que a participação não for exclusiva para microempresas e empresas de pequeno porte, a assinalação do campo “não” apenas produzirá o efeito de o licitante não ter direito ao tratamento favorecido previsto na Lei Complementar nº 123, de 2006, mesmo que microempresa, empresa de pequeno porte.
- 4.4.2. Que está ciente e concorda com as condições contidas no Edital e seus anexos;
- 4.4.3. Que cumpre os requisitos para a habilitação definidos no Edital e que a proposta apresentada está em conformidade com as exigências editalícias;
- 4.4.4. Que inexistem fatos impeditivos para sua habilitação no certame, ciente da obrigatoriedade de declarar ocorrências posteriores;
- 4.4.5. Que não emprega menor de 18 anos em trabalho noturno, perigoso ou insalubre e não emprega menor de 16 anos, salvo menor, a partir de 14 anos, na condição de aprendiz, nos termos do artigo 7º, XXXIII, da Constituição;
- 4.4.6. Que a proposta foi elaborada de forma independente, nos termos da Instrução Normativa SLTI/MP nº 2, de 16 de setembro de 2009.
- 4.4.7. Que não possui, em sua cadeia produtiva, empregados executando trabalho degradante ou forçado, observando o disposto nos incisos III e IV do art. 1º e no inciso III do art. 5º da Constituição Federal;
- 4.5. A declaração falsa relativa ao cumprimento de qualquer condição sujeitará o licitante às sanções previstas em lei e neste Edital.

5. DA APRESENTAÇÃO DA PROPOSTA E DOS DOCUMENTOS DE HABILITAÇÃO.

- 5.1. Os licitantes encaminharão, exclusivamente por meio do sistema eletrônico, concomitantemente com os documentos de habilitação exigidos no edital, proposta com a descrição do objeto ofertado e o preço, até a data e o horário estabelecidos para abertura da sessão pública, quando, então, encerrar-se-á automaticamente a etapa de envio dessa documentação.
- 5.2. O envio da proposta, acompanhada dos documentos de habilitação exigidos neste Edital, ocorrerá por meio de chave de acesso e senha.
- 5.3. As Microempresas e Empresas de Pequeno Porte deverão encaminhar a documentação de habilitação, ainda que haja alguma restrição de regularidade fiscal e trabalhista, nos termos do art. 43, § 1º da LC nº 123, de 2006 e suas alterações.
- 5.4. Incumbirá ao licitante acompanhar as operações no sistema eletrônico durante a sessão pública do Pregão, ficando responsável pelo ônus decorrente da perda de negócios, diante da inobservância de quaisquer mensagens emitidas pelo sistema ou de sua desconexão.

Gabriel Ferreira de Sousa
Secretaria da Câmara Municipal
de Matões do Norte-MA

- 5.5. Até a abertura da sessão pública, os licitantes poderão retirar ou substituir a proposta e os documentos de habilitação anteriormente inseridos no sistema;
- 5.6. Não será estabelecida, nessa etapa do certame, ordem de classificação entre as propostas apresentadas, o que somente ocorrerá após a realização dos procedimentos de negociação e julgamento da proposta.
- 5.7. Os documentos que compõem a proposta e a habilitação do licitante melhor classificado somente serão disponibilizados para avaliação do pregoeiro e para acesso público após o encerramento do envio de lances.

6. DO PREENCHIMENTO DA PROPOSTA.

- 6.1. O LICITANTE DEVERÁ ENVIAR SUA PROPOSTA MEDIANTE O PREENCHIMENTO, NO SISTEMA ELETRÔNICO, DOS SEGUINTE CAMPOS:
 - 6.1.1. Valor unitário e total para **CADA ITEM** (conforme o caso), em moeda corrente nacional;
 - 6.1.2. Marca de cada item ofertado;
 - 6.1.3. Fabricante de cada item ofertado;
 - 6.1.4. Descrição detalhada do objeto, contendo as informações similares à especificação do Termo de Referência: indicando, no que for aplicável, o modelo, prazo de validade ou de garantia, número do registro ou inscrição do bem no órgão competente, quando for o caso;
- 6.2. Todas as especificações do objeto contidas na proposta vinculam a Contratada.
- 6.3. Nos valores propostos estarão inclusos todos os custos operacionais, encargos previdenciários, trabalhistas, tributários, comerciais e quaisquer outros que incidam direta ou indiretamente no fornecimento dos bens ou serviços.
- 6.4. Os preços ofertados, tanto na proposta inicial, quanto na etapa de lances, serão de exclusiva responsabilidade do licitante, não lhe assistindo o direito de pleitear qualquer alteração, sob alegação de erro, omissão ou qualquer outro pretexto.
- 6.5. O prazo de validade da proposta não será inferior a **60 (SESSENTA) DIAS**, a contar da data de sua apresentação.
- 6.6. Os licitantes devem respeitar os preços máximos estabelecidos nas normas de regência de contratações públicas, quando participarem de licitações públicas;

7. DA ABERTURA DA SESSÃO, CLASSIFICAÇÃO DAS PROPOSTAS E FORMULAÇÃO DE LANCES.

Gabriel Ferreira de Sousa
Secretário da Câmara Municipal
de Matões do Norte-MA

- 7.1. A abertura da presente licitação dar-se-á em sessão pública, por meio de sistema eletrônico, na data, horário e local indicados neste Edital.
- 7.2. O Pregoeiro verificará as propostas apresentadas, desclassificando desde logo aquelas que não estejam em conformidade com os requisitos estabelecidos neste Edital, contenham vícios insanáveis ou não apresentem as especificações técnicas exigidas no Termo de Referência.
- 7.2.1. Também será desclassificada a proposta que identifique o licitante.
- 7.2.2. A desclassificação será sempre fundamentada e registrada no sistema, com acompanhamento em tempo real por todos os participantes.
- 7.2.3. A não desclassificação da proposta não impede o seu julgamento definitivo em sentido contrário, levado a efeito na fase de aceitação.
- 7.3. O sistema ordenará automaticamente as propostas classificadas, sendo que somente estas participarão da fase de lances.
- 7.4. O sistema disponibilizará campo próprio para troca de mensagens entre o Pregoeiro e os licitantes.
- 7.5. Iniciada a etapa competitiva, os licitantes deverão encaminhar lances exclusivamente por meio do sistema eletrônico, sendo imediatamente informados do seu recebimento e do valor consignado no registro.
- 7.5.1. O lance deverá ser ofertado de acordo com o tipo de licitação indicada no preâmbulo deste edital.
- 7.6. Os licitantes poderão oferecer lances sucessivos, observando o horário fixado para abertura da sessão e as regras estabelecidas no Edital.
- 7.7. O licitante somente poderá oferecer lance de valor inferior ou percentual de desconto superior ao último por ele ofertado e registrado pelo sistema.
- 7.8. O intervalo mínimo de diferença de valores entre os lances, que incidirá tanto em relação aos lances intermediários quanto em relação à proposta que cobrir a melhor oferta deverá ser de **0,50 (cinquenta centavos)**.
- 7.9. Será adotado para o envio de lances no **pregão eletrônico o modo de disputa "ABERTO"** em que os licitantes apresentarão lances públicos e sucessivos, com prorrogações.
- 7.10. A etapa de lances da sessão pública terá duração de dez minutos e, após isso, será prorrogada automaticamente pelo sistema quando houver lance ofertado nos últimos dois minutos do período de duração da sessão pública.

- 7.11. A prorrogação automática da etapa de lances, de que trata o item anterior, será de dois minutos e ocorrerá sucessivamente sempre que houver lances enviados nesse período de prorrogação, inclusive no caso de lances intermediários.
- 7.12. Não havendo novos lances na forma estabelecida nos itens anteriores, a sessão pública encerrar-se-á automaticamente.
- 7.13. Encerrada a fase competitiva sem que haja a prorrogação automática pelo sistema, poderá o pregoeiro, assessorado pela equipe de apoio, justificadamente, admitir o reinício da sessão pública de lances, em prol da consecução do melhor preço.
- 7.14. Em caso de falha no sistema, os lances em desacordo com os subitens anteriores deverão ser desconsiderados pelo pregoeiro.
- 7.15. Não serão aceitos dois ou mais lances de mesmo valor, prevalecendo aquele que for recebido e registrado primeiro.
- 7.16. Durante o transcurso da sessão pública, os licitantes serão informados, em tempo real, do valor do menor lance registrado, vedada a identificação do licitante.
- 7.17. No caso de desconexão com o pregoeiro, no decorrer da etapa competitiva do Pregão, o sistema eletrônico poderá permanecer acessível aos licitantes para a recepção dos lances.
- 7.18. Quando a desconexão do sistema eletrônico para o pregoeiro persistir por tempo superior a dez minutos, a sessão pública será suspensa e terá reinício somente após comunicação expressa do pregoeiro aos participantes do certame, publicada no Portal LICITANET, <http://http://www.licitanet.com.br/>, quando serão divulgadas data e hora para a sua reabertura. E será reiniciada somente após decorridas vinte e quatro horas da comunicação do fato pelo pregoeiro aos participantes, no sítio eletrônico utilizado para divulgação.
- 7.19. Caso o licitante não apresente lances, concorrerá com o valor de sua proposta.
- 7.20. Em relação a participação de microempresas e empresas de pequeno porte, uma vez encerrada a etapa de lances, será efetivada a verificação automática, junto à Receita Federal, do porte da entidade empresarial. O sistema identificará em coluna própria as microempresas e empresas de pequeno porte participantes, procedendo à comparação com os valores da primeira colocada, se esta for empresa de maior porte, assim como das demais classificadas, para o fim de aplicar-se o disposto nos arts. 44 e 45 da LC nº 123, de 2006, regulamentada pelo Decreto nº 8.538, de 2015.
- 7.21. Nessas condições, as propostas de microempresas e empresas de pequeno porte que se encontrarem na faixa de até 5% (cinco por cento) acima da melhor proposta ou melhor lance serão consideradas empatadas com a primeira colocada.

Gabriel Ferreira de Sousa
Secretário da Câmara Municipal
de Matões do Norte-MA

- 7.22.** A melhor classificada nos termos do item anterior terá o direito de encaminhar uma última oferta para desempate, obrigatoriamente em valor inferior ao da primeira colocada, no prazo de 5 (cinco) minutos controlados pelo sistema, contados após a comunicação automática para tanto.
- 7.23.** Caso a microempresa ou a empresa de pequeno porte melhor classificada desista ou não se manifeste no prazo estabelecido, serão convocadas as demais licitantes microempresa e empresa de pequeno porte que se encontrem naquele intervalo de 5% (cinco por cento), na ordem de classificação, para o exercício do mesmo direito, no prazo estabelecido no subitem anterior.
- 7.24.** No caso de equivalência dos valores apresentados pelas microempresas e empresas de pequeno porte que se encontrem nos intervalos estabelecidos nos subitens anteriores, será realizado sorteio entre elas para que se identifique aquela que primeiro poderá apresentar melhor oferta.
- 7.25.** Quando houver propostas beneficiadas com as margens de preferência em relação ao produto estrangeiro, o critério de desempate será aplicado exclusivamente entre as propostas que fizerem jus às margens de preferência, conforme regulamento.
- 7.26.** A ordem de apresentação pelos licitantes é utilizada como um dos critérios de classificação, de maneira que só poderá haver empate entre propostas iguais (não seguidas de lances), ou entre lances finais da fase fechada do modo de disputa aberto e fechado.
- 7.27.** Havendo eventual empate entre propostas ou lances, o critério de desempate será aquele previsto no Art. 3º, § 2º, da LEI Nº 8.666, de 1993, assegurando-se a preferência, sucessivamente, aos bens e serviços:
- 7.27.1.** Produzidos no país;
- 7.27.2.** Produzidos por empresas brasileiras;
- 7.27.3.** Produzidos por empresas que invistam em pesquisa e no desenvolvimento de tecnologia no País;
- 7.27.4.** Produzidos por empresas que comprovem cumprimento de reserva de cargos prevista em lei para pessoa com deficiência ou para reabilitado da Previdência Social e que atendam às regras de acessibilidade previstas na legislação.
- 7.28.** Persistindo o empate, a proposta vencedora será sorteada pelo sistema eletrônico dentre as propostas empatadas.
- 7.29.** Encerrada a etapa de envio de lances da sessão pública, o pregoeiro deverá encaminhar, pelo sistema eletrônico, contraproposta ao licitante que tenha apresentado o melhor preço, para que seja obtida melhor proposta, vedada a negociação em condições diferentes das previstas neste Edital.
- 7.29.1.** A negociação será realizada por meio do sistema, podendo ser acompanhada pelos demais licitantes.

7.29.2. O pregoeiro solicitará ao licitante melhor classificado que, no prazo de **02 (DUAS) HORAS**, envie a proposta adequada ao último lance ofertado após a negociação realizada, acompanhada, se for o caso, dos documentos complementares, quando necessários à confirmação daqueles exigidos neste Edital e já apresentados.

7.30. Após a negociação do preço, o Pregoeiro iniciará a fase de aceitação e julgamento da proposta.

8. DA ACEITABILIDADE DA PROPOSTA VENCEDORA.

8.1. Encerrada a etapa de negociação, o pregoeiro examinará a proposta classificada em primeiro lugar quanto à adequação ao objeto e à compatibilidade do preço em relação ao máximo estipulado para contratação neste Edital e em seus anexos, observado o disposto no parágrafo único do art. 7º e no § 9º do art. 26 do Decreto n.º 10.024/2019.

8.2. Será desclassificada a proposta ou o lance vencedor, que apresentar preço final superior ao preço máximo fixado (Acórdão nº 1455/2018 - TCU - Plenário), ou que apresentar preço manifestamente inexequível.

8.2.1. Considera-se inexequível a proposta que apresente preços global ou unitários simbólicos, irrisórios ou de valor zero, incompatíveis com os preços dos insumos e salários de mercado, acrescidos dos respectivos encargos, ainda que o ato convocatório da licitação não tenha estabelecido limites mínimos, exceto quando se referirem a materiais e instalações de propriedade do próprio licitante, para os quais ele renuncie a parcela ou à totalidade da remuneração.

8.3. Qualquer interessado poderá requerer que se realizem diligências para aferir a exequibilidade e a legalidade das propostas, devendo apresentar as provas ou os indícios que fundamentam a suspeita;

8.4. Na hipótese de necessidade de suspensão da sessão pública para a realização de diligências, com vistas ao saneamento das propostas, a sessão pública somente poderá ser reiniciada mediante aviso prévio no sistema com, no mínimo, **VINTE E QUATRO HORAS DE ANTECEDÊNCIA**, e a ocorrência será registrada em ata;

8.5. O pregoeiro poderá convocar o licitante para enviar documento digital complementar, por meio de funcionalidade disponível no sistema, no prazo de **02 (DUAS) HORAS**, sob pena de não aceitação da proposta.

8.5.1. O prazo estabelecido poderá ser prorrogado pelo Pregoeiro por solicitação escrita e justificada do licitante, formulada antes de findo o prazo, e formalmente aceita pelo pregoeiro.

8.5.2. Dentre os documentos passíveis de solicitação pelo pregoeiro, destacam-se os que contenham as características do material ofertado, tais como marca, modelo, tipo, fabricante e procedência, além de outras informações pertinentes, a exemplo de catálogos, folhetos ou propostas, encaminhados

Gabriel Ferreira de Sousa
Secretário da Câmara Municipal
de Matões do Norte-MA

por meio eletrônico, ou, se for o caso, por outro meio e prazo indicados pelo pregoeiro, sem prejuízo do seu ulterior envio pelo sistema eletrônico, sob pena de não aceitação da proposta.

8.5.3. Caso a compatibilidade com as especificações demandadas, sobretudo quanto a padrões de qualidade e desempenho, não possa ser aferida pelos meios previstos nos subitens acima, o pregoeiro poderá exigir que o licitante classificado em primeiro lugar apresente amostra, sob pena de não aceitação da proposta, no local a ser indicado e dentro de **03 (TRÊS) DIAS** úteis contados da solicitação.

8.5.3.1. Por meio de mensagem no sistema, será divulgado o local e horário de realização do procedimento para a avaliação das amostras, cuja presença será facultada a todos os interessados, incluindo os demais licitantes.

8.5.3.2. Os resultados das avaliações serão divulgados por meio de mensagem no sistema.

8.5.3.3. No caso de não haver entrega da amostra ou ocorrer atraso na entrega, sem justificativa aceita pelo pregoeiro, ou havendo entrega de amostra fora das especificações previstas neste Edital, a proposta do licitante será recusada.

8.5.3.4. Se a(s) amostra(s) apresentada(s) pelo primeiro classificado não for(em) aceita(s), o pregoeiro analisará a aceitabilidade da proposta ou lance ofertado pelo segundo classificado. Seguir-se-á com a verificação da(s) amostra(s) e, assim, sucessivamente, até a verificação de uma que atenda às especificações constantes no Termo de Referência.

8.5.3.5. Os exemplares colocados à disposição da Administração serão tratados como protótipos, podendo ser manuseados e desmontados pela equipe técnica responsável pela análise, não gerando direito a ressarcimento.

8.5.3.6. Após a divulgação do resultado final da licitação, as amostras entregues deverão ser recolhidas pelos licitantes no prazo de **10 (DEZ) DIAS**, após o qual poderão ser descartadas pela Administração, sem direito a ressarcimento.

8.5.3.7. Os licitantes deverão colocar à disposição da Administração todas as condições indispensáveis à realização de testes e fornecer, sem ônus, os manuais impressos em língua portuguesa, necessários ao seu perfeito manuseio, quando for o caso.

8.6. Se a proposta ou lance vencedor for desclassificado, o pregoeiro examinará a proposta ou lance subsequente, e, assim sucessivamente, na ordem de classificação.

8.7. Havendo necessidade, o pregoeiro suspenderá a sessão, informando no “chat” a nova data e horário para a sua continuidade.

Gabriel Ferreira de Sousa
Secretário da Câmara Municipal
de Matões do Norte-MA

- 8.8. O pregoeiro poderá encaminhar, por meio do sistema eletrônico, contraproposta ao licitante que apresentou o lance mais vantajoso, com o fim de negociar a obtenção de melhor preço, vedada a negociação em condições diversas das previstas neste Edital.
- 8.8.1. Também nas hipóteses em que o pregoeiro não aceitar a proposta e passar à subsequente, poderá negociar com o licitante para que seja obtido preço melhor.
- 8.8.2. A negociação será realizada por meio do sistema, podendo ser acompanhada pelos demais licitantes.
- 8.9. Nos itens não exclusivos para a participação de microempresas e empresas de pequeno porte, sempre que a proposta não for aceita, e antes de o pregoeiro passar à subsequente, haverá nova verificação, pelo sistema, da eventual ocorrência do empate ficto, previsto nos artigos 44 e 45 da LC nº 123, de 2006, seguindo-se a disciplina antes estabelecida, se for o caso.
- 8.10. Encerrada a análise quanto à aceitação da proposta, o pregoeiro verificará a habilitação do licitante, observado o disposto neste Edital.

9. DA HABILITAÇÃO.

9.1. COMO CONDIÇÃO PRÉVIA AO EXAME DA DOCUMENTAÇÃO DE HABILITAÇÃO DO LICITANTE DETENTOR DA PROPOSTA CLASSIFICADA EM PRIMEIRO LUGAR, O PREGOEIRO PODERÁ VERIFICAR O EVENTUAL DESCUMPRIMENTO DAS CONDIÇÕES DE PARTICIPAÇÃO, ESPECIALMENTE QUANTO À EXISTÊNCIA DE SANÇÃO QUE IMPEÇA A PARTICIPAÇÃO NO CERTAME OU A FUTURA CONTRATAÇÃO, MEDIANTE A CONSULTA AOS DOCUMENTOS INSERIDOS NO PORTAL LICITANET, E AINDA NOS SEGUINTE CADASTROS:

- 9.1.1. Possuir Cadastro do Portal LICITANET;
- 9.1.2. Cadastro Nacional de Empresas Inidôneas e Suspensas – CEIS e o e o Cadastro Nacional de Empresas Punidas – CNEP (www.portaldatransparencia.gov.br/);
- 9.1.3. Cadastro Nacional de Condenações Cíveis por Atos de Improbidade Administrativa, mantido pelo Conselho Nacional de Justiça (www.cnj.jus.br/improbidade_adm/consultar_requerido.php).
- 9.1.4. Lista de Inidôneos, mantida pelo Tribunal de Contas da União – TCU (<https://portal.tcu.gov.br/responsabilizacao-publica/licitantes-inidoneos/>);
- 9.1.5. e/ou Consulta Consolidada de Pessoa Jurídica do Tribunal de Contas da União (<https://certidoes-apf.apps.tcu.gov.br/>).
- 9.1.6. A consulta aos cadastros será realizada em nome da empresa licitante e também de seu sócio majoritário, por força do artigo 12 da Lei nº 8.429, de 1992, que prevê, dentre as sanções impostas ao responsável pela prática de ato de improbidade administrativa, a proibição de contratar com o Poder Público, inclusive por intermédio de pessoa jurídica da qual seja sócio majoritário.

- 9.1.6.1. Caso conste na Consulta de Situação do Fornecedor a existência de Ocorrências Impeditivas Indiretas, o gestor diligenciará para verificar se houve fraude por parte das empresas apontadas no Relatório de Ocorrências Impeditivas Indiretas.
- 9.1.6.2. A tentativa de burla será verificada por meio dos vínculos societários, linhas de fornecimento similares, dentre outros.
- 9.1.6.3. O licitante será convocado para manifestação previamente à sua desclassificação.
- 9.1.7. Constatada a existência de sanção, o pregoeiro reputará o licitante inabilitado, por falta de condição de participação.
- 9.1.8. No caso de inabilitação, haverá nova verificação, pelo sistema, da eventual ocorrência do empate ficto, previsto nos arts. 44 e 45 da Lei Complementar nº 123, de 2006, seguindo-se a disciplina antes estabelecida para aceitação da proposta subsequente.
- 9.2. Caso atendidas as condições de participação, a habilitação dos licitantes será verificada por meio do **PORTAL LICITANET**, em relação à habilitação jurídica, à regularidade fiscal e trabalhista, à qualificação econômica financeira e habilitação técnica.
- 9.2.1. É dever do licitante atualizar previamente as comprovações constantes do **PORTAL LICITANET**, para que estejam vigentes na data da abertura da sessão pública, ou encaminhar, em conjunto com a apresentação da proposta, a respectiva documentação atualizada.
- 9.2.2. O descumprimento do subitem acima implicará a inabilitação do licitante, exceto se a consulta aos sítios eletrônicos oficiais emissores de certidões feita pelo Pregoeiro lograr êxito em encontrar a(s) certidão(ões) válida(s), conforme art. 43, §3º, do Decreto 10.024, de 2019.
- 9.3. Havendo a necessidade de envio de documentos de habilitação complementares, necessários à confirmação daqueles exigidos neste Edital e já apresentados, o licitante será convocado a encaminhá-los, em formato digital, via sistema, no prazo de **02 (DUAS) HORAS**, sob pena de inabilitação.
- 9.4. Somente haverá a necessidade de comprovação do preenchimento de requisitos mediante apresentação dos documentos originais não-digitais quando houver dúvida em relação à integridade do documento digital.
- 9.5. Não serão aceitos documentos de habilitação com indicação de CNPJ/CPF diferentes, salvo aqueles legalmente permitidos.
- 9.6. Se o licitante for a matriz, todos os documentos deverão estar em nome da matriz, e se o licitante for a filial, todos os documentos deverão estar em nome da filial, exceto aqueles documentos que, pela própria natureza, comprovadamente, forem emitidos somente em nome da matriz.

9.6.1. Serão aceitos registros de CNPJ de licitante matriz e filial com diferenças de números de documentos pertinentes ao CND e ao CRF/FGTS, quando for comprovada a centralização do recolhimento dessas contribuições.

9.7. Ressalvado o disposto no item 5, os licitantes deverão encaminhar, nos termos deste Edital, a documentação relacionada nos itens a seguir, para fins de habilitação:

9.8. HABILITAÇÃO JURÍDICA:

9.8.1. No caso de empresário individual: inscrição no Registro Público de Empresas Mercantis, a cargo da Junta Comercial da respectiva sede;

9.8.2. Em se tratando de microempreendedor individual - MEI: Certificado da Condição de Microempreendedor Individual - CCMEI, cuja aceitação ficará condicionada à verificação da autenticidade no sítio www.portaldoempreendedor.gov.br;

9.8.3. No caso de sociedade empresária ou empresa individual de responsabilidade limitada - EIRELI: ato constitutivo, estatuto ou contrato social em vigor, devidamente registrado na Junta Comercial da respectiva sede, acompanhado de documento comprobatório de seus administradores;

9.8.4. Inscrição no Registro Público de Empresas Mercantis onde opera, com averbação no Registro onde tem sede a matriz, no caso de ser a participante sucursal, filial ou agência;

9.8.5. No caso de sociedade simples: inscrição do ato constitutivo no Registro Civil das Pessoas Jurídicas do local de sua sede, acompanhada de prova da indicação dos seus administradores;

9.8.6. No caso de empresa ou sociedade estrangeira em funcionamento no País: decreto de autorização;

9.8.7. Os documentos acima deverão estar acompanhados de todas as alterações ou da consolidação respectiva;

9.9. REGULARIDADE FISCAL E TRABALHISTA:

9.9.1. CNPJ - Prova de inscrição no Cadastro Nacional de Pessoas Jurídicas ou no Cadastro de Pessoas Físicas, conforme o caso;

9.9.2. Prova de inscrição no Cadastro de Contribuintes Estadual, se houver, relativo à sede ou domicílio do licitante, pertinente ao seu ramo de atividade e compatível com o objeto contratual;

9.9.3. Prova de regularidade fiscal perante a Fazenda Nacional, mediante apresentação de certidão expedida conjuntamente pela Secretaria da Receita Federal do Brasil (RFB) e pela Procuradoria-Geral da Fazenda Nacional (PGFN), referente a todos os créditos tributários federais e à Dívida Ativa da União (DAU) por elas administrados, inclusive aqueles relativos à Seguridade Social, nos

termos da Portaria Conjunta nº 1.751, de 02/10/2014, do Secretário da Receita Federal do Brasil e da Procuradora-Geral da Fazenda Nacional.

- 9.9.4. Prova de regularidade com o Fundo de Garantia do Tempo de Serviço (FGTS);
- 9.9.5. Prova de inexistência de débitos inadimplidos perante a justiça do trabalho, mediante a apresentação de certidão negativa ou positiva com efeito de negativa, nos termos do Título VII-A da Consolidação das Leis do Trabalho, aprovada pelo Decreto-Lei nº 5.452, de 1º de maio de 1943;
- 9.9.6. Prova de regularidade junto à Fazenda Estadual, através da Certidão Negativa de Débitos e Certidão Negativa da Dívida Ativa ou Certidão Conjunta, emitida pela Secretaria da Fazenda Estadual onde a empresa for sediada;
- 9.9.7. Prova de regularidade junto à Fazenda Municipal, através da Certidão Negativa de Débitos e Certidão Negativa da Dívida Ativa ou Certidão Conjunta, emitida pela Secretaria da Fazenda Municipal onde a empresa for sediada;
- 9.9.8. Caso o licitante seja considerado isento dos tributos estaduais relacionados ao objeto licitatório, deverá comprovar tal condição mediante declaração da Fazenda Estadual do seu domicílio ou sede, ou outra equivalente, na forma da lei;
- 9.9.9. Caso o licitante detentor do menor preço seja qualificado como microempresa ou empresa de pequeno porte deverá apresentar toda a documentação exigida para efeito de comprovação de regularidade fiscal, mesmo que esta, apresente alguma restrição, sob pena de inabilitação.

9.10. QUALIFICAÇÃO ECONÔMICO-FINANCEIRA.

- 9.10.1. Certidão Negativa de falência, de concordata, de recuperação judicial ou extrajudicial (Lei nº 11.101, de 9.2.2005), expedida pelo distribuidor da sede da empresa, datado dos últimos 60 (sessenta) dias, ou que esteja dentro do prazo de validade expresso na própria Certidão;

9.10.1.1. A empresa em recuperação judicial deverá apresentar certidão emitida pelo juízo em que tramita o procedimento da recuperação judicial no qual certifique-se que a empresa está apta, econômica e financeiramente, a suportar o cumprimento do contrato

- 9.10.2. Balanço patrimonial e demonstrações contábeis do último exercício social, já exigíveis e apresentados na forma da lei, que comprovem a boa situação financeira da empresa, vedada a sua substituição por balancetes ou balanços provisórios, podendo ser atualizados por índices oficiais quando encerrado há mais de 3 (três) meses da data de apresentação da proposta;

- 9.10.2.1. Serão considerados aceitos como na forma da lei o balanço patrimonial e demonstrações contábeis assim apresentados: Publicados em Diário Oficial ou Publicados em jornal de grande circulação ou Por cópia do Livro Diário, devidamente autenticado na Junta Comercial da sede ou domicílio da empresa, na forma da Instrução Normativa nº 11, de 05 de dezembro de 2013, do Departamento de

Registro Empresarial e Integração - DREI, acompanhado obrigatoriamente dos Termos de Abertura e de Encerramento do Livro Diário, devidamente registrados na Junta Comercial da sede ou domicílio da licitante, conforme disposto nos artigos 1.180, Parágrafo Único, 1.181, Parágrafo Único e 1.184, §2º da lei 10.406/2002;

9.10.2.2. No caso de empresa constituída no exercício social vigente, admite-se a apresentação de balanço patrimonial e demonstrações contábeis referentes ao período de existência da sociedade, devidamente registrados na Junta Comercial;

9.10.2.3. As empresas com menos de **01 (um) exercício financeiro** deve cumprir a exigência deste subitem mediante a apresentação do **Balanço de Abertura**;

9.10.2.4. É admissível o balanço intermediário, se decorrer de lei ou contrato social/estatuto social.

9.10.2.5. Registrados na Junta Comercial da sede ou domicílio da licitante e acompanhado obrigatoriamente dos Termos de Abertura e de Encerramento do Livro Diário, conforme disposto nos artigos 1.180, Parágrafo Único, 1.181, Parágrafo Único e 1.184, §2º da lei 10.406/2002;

9.10.3. A comprovação da situação financeira da empresa será constatada mediante obtenção de índices de Liquidez Geral (LG), Solvência Geral (SG) e Liquidez Corrente (LC), superiores a 1 (um) resultantes da aplicação das fórmulas:

Ativo Circulante + Realizável a Longo Prazo Passivo Circulante + Passivo Não Circulante

LG = _____

Ativo Total Passivo Circulante + Passivo Não Circulante

SG = _____

Ativo Circulante

_____ LC = Passivo Circulante

9.10.4. As empresas que apresentarem resultado inferior ou igual a 1 (um) em qualquer dos índices de Liquidez Geral (LG), Solvência Geral (SG) e Liquidez Corrente (LC), deverão comprovar, considerados os riscos para a Administração, e, a critério da autoridade competente, o capital mínimo ou o patrimônio líquido mínimo de 10% (dez por cento) do valor estimado da contratação ou do item pertinente.

9.10.5. Na hipótese de alteração do Capital Social, após a realização do Balanço Patrimonial, a licitante deverá apresentar documentação de alteração do Capital Social, devidamente registrada na Junta Comercial ou Entidade em que o Balanço foi arquivado.

9.10.6. A pessoa jurídica optante do Sistema de Lucro Real deverá apresentar Escrituração Contábil Digital – SPED CONTÁBIL (ECD), nos termos da (IN RFB nº 2.003, de 18 de janeiro de 2021).

9.11. QUALIFICAÇÃO TÉCNICA.

9.12. Atestado fornecido por pessoa jurídica de direito público ou privado, comprovando que a licitante forneceu ou fornece bens ou materiais compatíveis com o objeto deste Pregão. O atestado deverá ser impresso em papel timbrado do emitente, constando seu CNPJ e endereço completo, devendo ser assinado por seus sócios, diretores, administradores, procuradores, gerentes ou servidor responsável, com expressa indicação de seu nome completo e cargo/função.

9.12.1. Caso o documento não seja apresentado conforme exigem o item acima, a comissão poderá abrir diligência para a verificação da veracidade das informações dele constante.

9.12.2. Verificado que não se trata de documento verdadeiro, a comissão tomara as providências cabíveis no sentido de proceder a diligência mais apuradas e, se for o caso, adotar outros procedimentos a fim de aplicar punições ou representar aos órgãos competentes para adotar as medidas necessárias.

9.12.3. É indispensável que o atestado de capacidade técnica apresente informações tangíveis, ficando vedada a apresentada com informações genéricas, tais como: ter fornecido os materiais/produtos a contendo. Essa exigência é necessária para que, na ocasião da análise do documento, o julgador da proposta possa aferir efetivamente as condições de fornecimento eficiente da empresa para a execução do objeto de maneira satisfatória.

9.13. A existência de restrição relativamente à regularidade fiscal e trabalhista não impede que a licitante qualificada como microempresa ou empresa de pequeno porte seja declarada vencedora, uma vez que atenda a todas as demais exigências do edital.

9.14. A declaração do vencedor acontecerá no momento imediatamente posterior à fase de habilitação.

9.15. Caso a proposta mais vantajosa seja ofertada por licitante qualificada como microempresa ou empresa de pequeno porte, e uma vez constatada a existência de alguma restrição no que tange à regularidade fiscal e trabalhista, a mesma será convocada para, no prazo de 5 (cinco) dias úteis, após a declaração do vencedor, comprovar a regularização. O prazo poderá ser prorrogado por igual período, a critério da administração pública, quando requerida pelo licitante, mediante apresentação de justificativa.

9.16. A não-regularização fiscal e trabalhista no prazo previsto no subitem anterior acarretará a inabilitação do licitante, sem prejuízo das sanções previstas neste Edital, sendo facultada a convocação dos licitantes remanescentes, na ordem de classificação. Se, na ordem de classificação, seguir-se outra microempresa, empresa de pequeno porte com alguma restrição na documentação fiscal e trabalhista, será concedido o mesmo prazo para regularização.

9.17. Havendo necessidade de analisar minuciosamente os documentos exigidos, o Pregoeiro suspenderá a sessão, informando no "chat" a nova data e horário para a continuidade da mesma.

9.18. Será inabilitado o licitante que não comprovar sua habilitação, seja por não apresentar quaisquer dos documentos exigidos, ou apresentá-los em desacordo com o estabelecido neste Edital.

9.19. Nos itens não exclusivos a microempresas e empresas de pequeno porte, em havendo inabilitação, haverá nova verificação, pelo sistema, da eventual ocorrência do empate ficto, previsto nos artigos 44 e 45 da LC nº 123, de 2006, seguindo-se a disciplina antes estabelecida para aceitação da proposta subsequente.

9.20. Constatado o atendimento às exigências de habilitação fixadas no Edital, o licitante será declarado vencedor.

10. DO ENCAMINHAMENTO DA PROPOSTA VENCEDORA.

10.1. A proposta final do licitante declarado vencedor deverá ser encaminhada no prazo de **02 (DUAS) HORAS** a contar da solicitação do pregoeiro no sistema eletrônico e deverá:

10.1.1. Ser redigida em língua portuguesa, digitada, em uma via, sem emendas, rasuras, entrelinhas ou ressalvas, devendo a última folha ser assinada e as demais rubricadas pelo licitante ou seu representante legal.

10.1.2. Conter a indicação do banco, número da conta e agência do licitante vencedor, para fins de pagamento.

10.2. A proposta final deverá ser documentada nos autos e será levada em consideração no decorrer da execução do contrato e aplicação de eventual sanção à Contratada, se for o caso.

10.2.1. Todas as especificações do objeto contidas na proposta, tais como marca, modelo, tipo, fabricante e procedência, vinculam a Contratada.

10.3. Os preços deverão ser expressos em moeda corrente nacional, o valor unitário em algarismos e o valor global em algarismos e por extenso (art. 5º da Lei nº 8.666/93).

10.3.1. Ocorrendo divergência entre os preços unitários e o preço global, prevalecerão os primeiros; no caso de divergência entre os valores numéricos e os valores expressos por extenso, prevalecerão estes últimos.

10.4. A oferta deverá ser firme e precisa, limitada, rigorosamente, ao objeto deste Edital, sem conter alternativas de preço ou de qualquer outra condição que induza o julgamento a mais de um resultado, sob pena de desclassificação.

10.5. A proposta deverá obedecer aos termos deste Edital e seus Anexos, não sendo considerada aquela que não corresponda às especificações ali contidas ou que estabeleça vínculo à proposta de outro licitante.

Gabriel Ferreira de Sousa
Secretário da Câmara Municipal
de Matões do Norte-MA

10.6. As propostas que contenham a descrição do objeto, o valor e os documentos complementares estarão disponíveis na internet, após a homologação.

11. DOS RECURSOS.

11.1. Declarado o vencedor e decorrida a fase de regularização fiscal e trabalhista da licitante qualificada como microempresa ou empresa de pequeno porte, se for o caso, será concedido o prazo de no mínimo dez minutos, para que qualquer licitante manifeste a intenção de recorrer, de forma motivada, isto é, indicando contra qual(is) decisão(ões) pretende recorrer e por quais motivos, em campo próprio do sistema.

11.2. Havendo quem se manifeste, caberá ao Pregoeiro verificar a tempestividade e a existência de motivação da intenção de recorrer, para decidir se admite ou não o recurso, fundamentadamente.

11.2.1. Nesse momento o pregoeiro não adentrará no mérito recursal, mas apenas verificará as condições de admissibilidade do recurso.

11.2.2. A falta de manifestação motivada do licitante quanto à intenção de recorrer importará a decadência desse direito.

11.2.3. Uma vez admitido o recurso, o recorrente terá, a partir de então, o **prazo de três dias** para apresentar as razões, pelo sistema eletrônico, ficando os demais licitantes, desde logo, intimados para, querendo, apresentarem contrarrazões também pelo sistema eletrônico, em **outros três dias**, que começarão a contar do término do prazo do recorrente, sendo-lhes assegurada vista imediata dos elementos indispensáveis à defesa de seus interesses.

11.3. O acolhimento do recurso invalida tão somente os atos insuscetíveis de aproveitamento.

11.4. Os autos do processo permanecerão com vista franqueada aos interessados, no endereço constante neste Edital.

12. DA REABERTURA DA SESSÃO PÚBLICA.

12.1. A sessão pública poderá ser reaberta:

12.1.1. Nas hipóteses de provimento de recurso que leve à anulação de atos anteriores à realização da sessão pública precedente ou em que seja anulada a própria sessão pública, situação em que serão repetidos os atos anulados e os que dele dependam.

12.1.2. Quando houver erro na aceitação do preço melhor classificado ou quando o licitante declarado vencedor não assinar o contrato, não retirar o instrumento equivalente ou não comprovar a regularização fiscal e trabalhista, nos termos do art. 43, §1º da LC nº 123/2006. Nessas hipóteses, serão adotados os procedimentos imediatamente posteriores ao encerramento da etapa de lances.

Gabriel Ferreira de Sousa
Secretário da Câmara Municipal
de Matões do Norte-MA

12.2. Todos os licitantes remanescentes deverão ser convocados para acompanhar a sessão reaberta.

12.2.1. A convocação se dará por meio do sistema eletrônico (“chat”), ou e-mail, ou de acordo com a fase do procedimento licitatório.

12.2.2. A convocação feita por e-mail dar-se-á de acordo com os dados contidos no **CADASTRO DO PORTAL LICITANET**, sendo responsabilidade do licitante manter seus dados cadastrais atualizados.

13. DA ADJUDICAÇÃO E HOMOLOGAÇÃO.

13.1. O objeto da licitação será adjudicado ao licitante declarado vencedor, por ato do Pregoeiro, caso não haja interposição de recurso, ou pela autoridade competente, após a regular decisão dos recursos apresentados.

13.2. Após a fase recursal, constatada a regularidade dos atos praticados, a autoridade competente homologará o procedimento licitatório.

14. DO REGISTRO DE PREÇOS E FORMAÇÃO DO CADASTRO DE RESERVA

14.1. O Sistema de Registro de Preços (SRP) é um conjunto de procedimentos para registro formal de preços relativos à prestação de serviços e aquisição de bens, para contratações futuras da Administração Pública.

14.2. Ata de Registro de Preços: documento vinculativo, obrigacional, com característica de compromisso para futura contratação, em que se registram os preços, fornecedores, órgão participante e condições a serem praticadas, conforme as disposições contidas no instrumento convocatório e propostas apresentadas;

14.3. Órgão Gerenciador: Órgão ou entidade da Administração Pública responsável pela condução do conjunto de procedimentos do certame para registro de preços e gerenciamento da Ata de Registro de Preços.

14.4. Órgão participante: é todo órgão ou entidade da Administração Pública que participa dos procedimentos iniciais do Sistema de Registro de Preços e integra a Ata de Registro de Preços.

14.5. Órgão não participante: é o órgão ou entidade que, não tendo participado dos procedimentos iniciais da licitação, faz adesão à Ata de Registro de Preços, obedecendo às normas vigentes.

14.6. Após o encerramento da etapa competitiva, os licitantes poderão reduzir seus preços ao valor da proposta do licitante mais bem classificado.

14.7. A apresentação de novas propostas na forma deste item não prejudicará o resultado do certame em relação ao licitante melhor classificado.

- 14.8. Havendo um ou mais licitantes que aceitem cotar suas propostas em valor igual ao do licitante vencedor, estes serão classificados segundo a ordem da última proposta individual apresentada durante a fase competitiva.
- 14.9. Serão registrados na ata de registro de preços os preços e quantitativos do licitante mais bem classificado durante a fase competitiva;
- 14.10. Será incluído, na respectiva ata na forma de anexo, o registro dos licitantes que aceitarem cotar os bens com preços iguais aos do licitante vencedor na sequência da classificação do certame, excluído o percentual referente à margem de preferência, quando o objeto não atender aos requisitos previstos no art. 3º da Lei nº 8.666, de 1993;
- 14.11. O registro a que se refere o subitem 14.10 tem por objetivo a formação de cadastro de reserva no caso de impossibilidade de atendimento pelo primeiro colocado da ata, nas hipóteses previstas no;
- 14.12. Se houver mais de um licitante na situação de que trata o subitem 14.9, serão classificados segundo a ordem da última proposta apresentada durante a fase competitiva;
- 14.13. A ordem de classificação dos licitantes registrados deverá ser respeitada nas contratações e somente será utilizado caso o melhor colocado no certame não assine a ata ou tenha seu registro cancelado nas hipóteses previstas;
- 14.14. A habilitação dos fornecedores que comporão o cadastro de reserva a que se refere o item 14.11 será efetuada e quando houver necessidade de contratação de fornecedor remanescente;
- 14.15. O anexo que trata o item 14.10 consiste na ata de realização da sessão pública do pregão, que conterà a informação dos licitantes que aceitarem cotar os bens com preços iguais ao do licitante vencedor do certame.
- 14.16. A existência de preços registrados não obriga a Administração a contratar com o vencedor do certame do SRP, sendo-lhe facultada a realização de procedimento específico para a aquisição pretendida, assegurando ao beneficiário do registro a preferência do fornecimento em igualdade de condições;
- 14.17. As contratações obedecerão à conveniência e às necessidades da Câmara Municipal de Matões do Norte/MA;
- 14.18. A contratação com os fornecedores registrados será formalizada por meio de contrato (conforme minuta do anexo X) ou pelos seguintes instrumentos hábeis: nota de empenho de despesa ou autorização de compra, conforme o artigo 62 da Lei nº 8.666/93;
- 14.18.1. Quando o contrato for substituído pelos instrumentos hábeis acima, o adjudicatário deverá obedecer todas as condições e determinações deste edital e anexos, inclusive as especificadas na minuta do contrato.

- 14.19. Os licitantes que tiverem seus preços registrados se obrigam a manter, durante o prazo de vigência da Ata de Registro de Preços, todas as condições de habilitação exigidas neste Edital;
- 14.20. Os preços registrados poderão ser cancelados nos termos estabelecidos na Ata de Registro de Preços e neste Edital.

15. DA FORMALIZAÇÃO DA ATA DE REGISTRO DE PREÇOS

15.1. Após a homologação da licitação, a(s) licitante(s) vencedora(s) será(ão) convocada(s) para assinar a ata de registro de preços, no prazo máximo de 05 (cinco) dias úteis, a contar do recebimento da convocação e nas condições estabelecidas neste Edital e seus Anexos.

15.1.1. A convocação da(s) vencedora(s), assim como qualquer comunicação entre as partes a respeito da Ata de Registro de Preços e do Contrato produzirá efeitos legais se processada por publicação na imprensa oficial ou por escrito mediante protocolo, e-mail eletrônico ou outro meio de registro, não sendo consideradas comunicações verbais.

15.2. É facultada a Câmara Municipal de Matões do Norte/MA, quando a(s) convocada(s) não comparecer no prazo estipulado no subitem 15.1, não apresentar situação regular no ato da assinatura da ata ou, ainda, recusar-se a assiná-lo, injustificadamente, convocar as licitantes remanescentes, na ordem de classificação, sem prejuízo da aplicação das sanções cabíveis.

15.3. O prazo de convocação poderá ser prorrogado, uma vez, por igual período, quando solicitado pela parte, durante o seu transcurso e desde que ocorra motivo justificado e aceito pela Câmara Municipal de Matões do Norte/MA.

16. DAS COMPETÊNCIAS DO ÓRGÃO GERENCIADOR

16.1. Caberá ao órgão gerenciador a prática de todos os atos de controle e administração do Sistema de Registro de Preços, e ainda o seguinte:

16.1.1. Registrar sua intenção de registro de preços no órgão responsável pelas compras da Câmara Municipal de Matões do Norte/MA;

16.1.2. Consolidar informações relativas à estimativa individual e total de consumo, promovendo a adequação dos respectivos termos de referência ou projetos básicos encaminhados para atender aos requisitos de padronização e racionalização;

16.1.3. Promover atos necessários à instrução processual para a realização do procedimento licitatório;

16.1.4. Realizar, por meio da Central de Preços, pesquisa de mercado para identificação do valor estimado da licitação e consolidar os dados das pesquisas de mercado realizadas pelos órgãos e entidades participantes;



- 16.1.5. Confirmar junto aos órgãos participantes a sua concordância com o objeto a ser licitado, inclusive quanto aos quantitativos e termo de referência ou projeto básico;
 - 16.1.6. Realizar o procedimento licitatório;
 - 16.1.7. Gerenciar a ata de registro de preços;
 - 16.1.8. Conduzir eventuais renegociações dos preços registrados;
 - 16.1.9. Aplicar, garantida a ampla defesa e o contraditório, as penalidades decorrentes de infrações no procedimento licitatório; e
 - 16.1.10. Aplicar, garantida a ampla defesa e o contraditório, as penalidades decorrentes do descumprimento do pactuado na ata de registro de preços ou do descumprimento das obrigações contratuais, em relação às suas próprias contratações.
- 16.2. O órgão gerenciador poderá solicitar auxílio técnico aos órgãos participantes para execução das atividades previstas nos incisos 16.1.3, 16.1.4 e 16.1.6.

17. DAS COMPETÊNCIAS DO ÓRGÃO PARTICIPANTE

- 17.1. O órgão participante será responsável pela manifestação de interesse em participar do registro de preços, providenciando o encaminhamento ao órgão gerenciador de sua estimativa de consumo, local de entrega e, quando couber, cronograma de contratação e respectivas especificações ou termo de referência ou projeto básico, nos termos da Lei nº 8.666, de 21 de junho de 1993, e da Lei nº 10.520, de 17 de julho de 2002, adequado ao registro de preços do qual pretende fazer parte, devendo ainda:
 - 17.1.1. Garantir que os atos relativos à sua inclusão no registro de preços estejam formalizados e aprovados pela autoridade competente;
 - 17.1.2. Manifestar, junto ao órgão gerenciador, mediante a utilização da Intenção de Registro de Preços, sua concordância com o objeto a ser licitado, antes da realização do procedimento licitatório; e
 - 17.1.3. Tomar conhecimento da ata de registros de preços, inclusive de eventuais alterações, para o correto cumprimento de suas disposições.
- 17.2. Cabe ao órgão participante aplicar, garantida a ampla defesa e o contraditório, as penalidades decorrentes do descumprimento do pactuado na ata de registro de preços ou do descumprimento das obrigações contratuais, em relação às suas próprias contratações, informando as ocorrências ao órgão gerenciador.

Gabriel Ferreira de Sousa
Secretário da Câmara Municipal
de Matões do Norte-MA

17.3. A Comissão Central de Licitação, órgão responsável pelo gerenciamento do Registro de Preços, desde que autorizada a adesão, poderá emitir Termo de Liberação dos itens solicitados por órgãos não participantes.

18. DA UTILIZAÇÃO DA ATA DE REGISTRO DE PREÇOS POR ÓRGÃO OU ENTIDADES NÃO PARTICIPANTES

18.1. A Ata de Registro de Preços poderá ser utilizada por qualquer órgão ou entidade da Administração Pública que não tenha participado do certame licitatório, mediante prévia consulta ao Órgão Gerenciador, desde que devidamente comprovada a vantagem.

18.2. Os Órgãos e entidades da Administração Pública que não participaram do Registro de Preços, quando desejarem fazer uso da Ata de Registro de Preços, deverão manifestar seu interesse junto ao Órgão Gerenciador da Ata, para que este, através da CPL, indique os possíveis fornecedores e respectivos preços a serem praticados, obedecida a ordem de classificação.

18.3. Caberá ao fornecedor beneficiário da Ata de Registro de Preços, observadas as condições nela estabelecidas, optar pela aceitação ou não dos serviços, decorrente de adesão, desde que não prejudique as obrigações anteriormente assumidas.

18.4. O quantitativo decorrente das adesões à Ata de Registro de Preços não poderá exceder, na totalidade, ao dobro do quantitativo de cada item registrado na Ata de Registro de Preços para o órgão gerenciador e órgãos participantes, independentemente do número de órgãos não participantes que aderirem.

18.5. As aquisições ou contratações adicionais a que se refere este item não poderão exceder, por órgão ou entidade, a 50% (cinquenta por cento) dos quantitativos registrados na Ata de Registro de Preços para o órgão gerenciador e órgãos participantes;

18.6. Após a autorização do órgão gerenciador, o órgão não participante deverá efetivar a aquisição ou contratação solicitada em até noventa dias, observado o prazo de vigência da ata.

18.6.1. A Câmara Municipal de Matões do Norte/MA poderá autorizar, excepcional e justificadamente, a prorrogação do prazo, respeitando o prazo de vigência da ata, quando solicitada pelo órgão não participante.

18.7. Compete ao órgão não participante os atos relativos à cobrança do cumprimento pelo fornecedor das obrigações contratualmente assumidas e a aplicação, observada a ampla defesa e o contraditório, de eventuais penalidades decorrentes do descumprimento de cláusulas contratuais, em relação às suas próprias contratações, informando as ocorrências ao órgão gerenciador.

19. DA GARANTIA DE EXECUÇÃO.

19.1. Não haverá exigência de garantia de execução para a presente contratação.

Gabriel Ferreira de Sousa
Secretário da Câmara Municipal
de Matões do Norte-MA



20. DO TERMO DE CONTRATO OU INSTRUMENTO EQUIVALENTE.

20.1. Após a homologação da licitação, em sendo realizada a contratação, será firmado Termo de Contrato ou emitido instrumento equivalente.

20.2. O adjudicatário terá o prazo de **05 (cinco) dias úteis** contados a partir da data de sua convocação, para assinar o Termo de Contrato ou aceitar instrumento equivalente, conforme o caso (Nota de Empenho/Carta Contrato/Autorização), sob pena de decair do direito à contratação, sem prejuízo das sanções previstas neste Edital.

20.2.1. Alternativamente à convocação para comparecer perante o órgão ou entidade para a assinatura do Termo de Contrato ou aceite do instrumento equivalente, a Administração poderá encaminhá-lo para assinatura ou aceite da Adjudicatária, mediante correspondência postal com aviso de recebimento (AR) ou meio eletrônico, para que seja assinado ou aceito no prazo de 05 (cinco) dias úteis a contar da data de seu recebimento.

20.2.2. O prazo previsto no subitem anterior poderá ser prorrogado, por igual período, por solicitação justificada do adjudicatário e aceita pela Administração.

20.3. O Aceite da Nota de Empenho ou do instrumento equivalente, emitida à empresa adjudicada, implica no reconhecimento de que:

20.3.1. Referida Nota está substituindo o contrato, aplicando-se à relação de negócios ali estabelecida as disposições da Lei nº 8.666, de 1993;

20.3.2. A contratada se vincula à sua proposta e às previsões contidas no edital e seus anexos;

20.3.3. A contratada reconhece que as hipóteses de rescisão são aquelas previstas nos artigos 77 e 78 da Lei nº 8.666/93 e reconhece os direitos da Administração previstos nos artigos 79 e 80 da mesma Lei.

20.4. O prazo de vigência da contratação se encerra no final do exercício financeiro da assinatura do mesmo e poderá ser prorrogado conforme previsão no instrumento contratual ou no termo de referência.

20.5. Previamente à contratação a Administração realizará consultas para identificar possível suspensão temporária de participação em licitação, no âmbito do órgão ou entidade, proibição de contratar com o Poder Público, bem como ocorrências impeditivas indiretas, observado o disposto no art. 29, da Instrução Normativa nº 3, de 26 de abril de 2018, e nos termos do art. 6º, III, da Lei nº 10.522, de 19 de julho de 2002, consulta prévia ao CADIN.

Gabriel Ferreira de Sousa
Secretário da Câmara Municipal
de Matões do Norte-MA



20.6. Por ocasião da assinatura do contrato, será exigida a comprovação das condições de habilitação consignadas neste Edital, as quais deverão ser mantidas pelo licitante durante a vigência do contrato.

20.6.1. Na hipótese de irregularidade, o contratado deverá regularizar a sua situação perante o cadastro no prazo de até 05 (cinco) dias úteis, sob pena de aplicação das penalidades previstas no edital e anexos.

20.7. Na hipótese de o vencedor da licitação não comprovar as condições de habilitação consignadas no edital ou se recusar a assinar o contrato, a Administração, sem prejuízo da aplicação das sanções das demais cominações legais cabíveis a esse licitante, poderá convocar outro licitante, respeitada a ordem de classificação, para, após a comprovação dos requisitos para habilitação, analisada a proposta e eventuais documentos complementares e, feita a negociação, assinar o contrato.

21. DO REAJUSTAMENTO EM SENTIDO GERAL.

21.1. Ocorrendo redução ou majoração de preços dos produtos, autorizado pelo órgão competente, os valores que serviram de base para a contratação serão reajustados, fixando-se em apostila de reajuste de preços, conforme Lei Federal de Licitações nº 8.666/1993.

21.2. Os reajustes e reduções de preços serão de acordo com os preços praticados pela CONTRATADA na data.

22. DO RECEBIMENTO DO OBJETO E DA FISCALIZAÇÃO.

22.1. O fornecimento dos produtos deverá ser entregue de acordo com a necessidade da Câmara, no seu endereço ou em outro local previamente determinado pela mesma, mediante Ordem de Fornecimento, no prazo de até 05 (cinco) dias úteis, contados a partir do recebimento da Ordem de Fornecimento.

22.2. O cumprimento das obrigações constantes da licitação será acompanhado e fiscalizado, em todos os seus termos, pelo Gestor de fiscalização de contratos da Câmara Municipal de Matões do Norte/MA, ou, em seus impedimentos legais, por seu substituto eventual, representando a Câmara Municipal de Matões do Norte/MA.

22.3. O representante da Câmara Municipal de Matões do Norte/MA, anotarà em registro próprio todas as ocorrências relacionadas, objeto deste Termo de Referência, determinando o que for necessário à regularização das falhas ou impropriedades observadas. A ação da fiscalização não exonera a contratada de suas responsabilidades contratuais.

23. DAS OBRIGAÇÕES DA CONTRATANTE E DA CONTRATADA.

23.1. As obrigações da Contratante e da Contratada são as estabelecidas no Termo de Referência e Contrato.

Gabriel Ferreira de Sousa
Secretário da Câmara Municipal
de Matões do Norte-MA

24. DO PAGAMENTO.

24.1. As regras acerca do pagamento são as estabelecidas no Termo de Referência, anexo a este Edital.

25. DAS SANÇÕES ADMINISTRATIVAS.

25.1. Comete infração administrativa, nos termos da Lei nº 10.520, de 2002, o licitante/adjudicatário que:

25.1.1. Não assinar o termo de contrato ou aceitar/retirar o instrumento equivalente, quando convocado dentro do prazo de validade da proposta;

25.1.2. Apresentar documentação falsa;

25.1.3. Deixar de entregar os documentos exigidos no certame;

25.1.4. Ensejar o retardamento da execução do objeto;

25.1.5. Não mantiver a proposta;

25.1.6. Cometer fraude fiscal;

25.1.7. Comportar-se de modo inidôneo;

25.2. O atraso injustificado ou retardamento na prestação de serviços objeto deste certame sujeitará a empresa, a juízo da Administração, à multa moratória de 0,5% (meio por cento) por dia de atraso, até o limite de 10% (dez por cento), conforme determina o art. Nº 86, da Lei Nº 8666/93.

25.2.1. A multa prevista neste ITEM será descontada dos créditos que a contratada possuir com a **Câmara Municipal de Matões do Norte/MA**, e poderá cumular com as demais sanções administrativas, inclusive com as multas previstas.

25.3. A inexecução total ou parcial do objeto contratado, a Administração poderá aplicar à vencedora, as seguintes sanções administrativas, nos termos do artigo Nº 87, da Lei Nº 8.666/93:

a) Advertência por escrito;

b) Multa administrativa com natureza de perdas e danos da ordem de até 20% (vinte por cento) sobre o valor total do contrato;

c) Suspensão temporária de participação em licitação e impedimento de contratar com a **Câmara Municipal de Matões do Norte/MA**, por prazo não superior a 02 (dois) anos;

Gabriel Ferreira de Sousa
Secretário da Câmara Municipal
de Matões do Norte-MA

d) Sendo que em caso de inexecução total, sem justificativa aceita pela Administração da **Câmara Municipal de Matões do Norte/MA**, será aplicado o limite máximo temporal previsto para a penalidade 05 (cinco) anos;

e) Declaração de inidoneidade para licitar junto à Administração Pública, enquanto perdurarem os motivos determinantes da punição, ou até que seja promovida a reabilitação perante a própria autoridade que aplicou a penalidade, de acordo com o inciso IV do art. Nº 87 da Lei Nº 8.666/93, c/c art. Nº 7º da Lei Nº 10.520/02 e art. Nº 14 do Decreto Nº 3.555/00.

25.4. Do ato que aplicar a penalidade caberá recurso, no prazo de 05 (cinco) dias úteis, a contar da ciência da intimação, podendo a Administração reconsiderar sua decisão ou nesse prazo encaminhá-lo devidamente informado para a apreciação e decisão superior, dentro do mesmo prazo.

25.5. Serão publicadas na Imprensa Oficial do Município de Matões do Norte/MA as sanções administrativas previstas neste edital, inclusive a reabilitação perante a Administração Pública.

25.6. DA FRAUDE E DA CORRUPÇÃO - Os licitantes e o contratado devem observar e fazer observar, por seus fornecedores e subcontratados, se admitida à subcontratação, o mais alto padrão de ética durante todo o processo de licitação, de contratação e de execução do objeto contratual.

25.6.1. PARA OS PROPÓSITOS DESTA CLÁUSULA, DEFINEM-SE AS SEGUINTE PRÁTICAS:

a) **PRÁTICA CORRUPTA:** Oferecer, dar, receber ou solicitar, direta ou indiretamente, qualquer vantagem com o objetivo de influenciar a ação de servidor público no processo de licitação ou na execução do contrato;

b) **PRÁTICA FRAUDULENTA:** A falsificação ou omissão dos fatos, com o objetivo de influenciar o processo de licitação ou de execução do contrato;

c) **PRÁTICA CONLUIADA:** Esquematizar ou estabelecer um acordo entre dois ou mais licitantes, com ou sem o conhecimento de representantes ou prepostos do órgão licitador, visando estabelecer preços em níveis artificiais e não-competitivos;

d) **PRÁTICA COERCITIVA:** Causar danos ou ameaçar causar dano, direta ou indiretamente, às pessoas ou sua propriedade, visando influenciar sua participação em um processo licitatório ou afetar a execução do contrato.

e) **PRÁTICA OBSTRUTIVA:** Destruir, falsificar, alterar ou ocultar provas em inspeções ou fazer declarações falsas aos representantes do organismo financeiro multilateral, com o objetivo de impedir materialmente a apuração de alegações de prática prevista acima; atos cuja intenção seja impedir materialmente o exercício do direito de o organismo financeiro multilateral promover inspeção.

Gabriel Ferreira de Sousa
Secretário da Câmara Municipal
de Matões do Norte-MA



26. DA IMPUGNAÇÃO AO EDITAL E DO PEDIDO DE ESCLARECIMENTO.

26.1. Até **03 (três) dias úteis** antes da data designada para a abertura da sessão pública, qualquer pessoa poderá impugnar este Edital.

26.2. A **IMPUGNAÇÃO DEVERÁ ser realizada EXCLUSIVAMENTE por FORMA ELETRÔNICA no sistema <http://www.licitanet.com.br/>.**

26.3. Caberá o pregoeiro, auxiliado pelos responsáveis pela elaboração deste Edital e seus anexos, decidir sobre a impugnação no prazo de até **02 (dois) dias úteis** contados da data de recebimento da impugnação.

26.4. Acolhida a impugnação, será definida e publicada nova data para a realização do certame.

26.5. Os pedidos de esclarecimentos referentes a este processo licitatório deverão ser enviados ao Pregoeiro, até **03 (três) dias úteis** anteriores à data designada para abertura da sessão pública, exclusivamente por meio eletrônico via internet, em campo próprio do Sistema Portal LICITANET no endereço eletrônico <http://www.licitanet.com.br/>.

26.6. O pregoeiro responderá aos pedidos de esclarecimentos no prazo de **02 (dois) dias úteis**, contado da data de recebimento do pedido, e poderá requisitar subsídios formais aos responsáveis pela elaboração do edital e dos anexos.

26.7. As impugnações e pedidos de esclarecimentos não suspendem os prazos previstos no certame.

26.7.1. A concessão de efeito suspensivo à impugnação é medida excepcional e deverá ser motivada pelo pregoeiro, nos autos do processo de licitação.

26.8. As respostas aos pedidos de esclarecimentos serão divulgadas pelo sistema e vincularão os participantes e a administração.

26.9. As respostas às impugnações e aos esclarecimentos solicitados, bem como outros avisos de ordem geral, serão cadastradas no sítio <http://www.licitanet.com.br/>, sendo de responsabilidade dos licitantes, seu acompanhamento.

26.10. Não serão conhecidas as impugnações apresentadas após o respectivo prazo legal ou, no caso de empresas, que estejam subscritas por representante não habilitado legalmente ou não identificado no processo para responder pela proponente.

26.11. A petição de impugnação apresentada por empresa deve ser firmada por sócio, pessoa designada para a administração da sociedade empresária, ou procurador, e vir acompanhada, conforme o caso, de estatuto ou contrato social e suas posteriores alterações, se houver, do ato de designação do administrador, ou de procuração pública ou particular (instrumento de mandato com poderes para impugnar o Edital).



27. DAS DISPOSIÇÕES GERAIS.

27.1. Da sessão pública do Pregão divulgar-se-á Ata no sistema eletrônico.

27.2. Não havendo expediente ou ocorrendo qualquer fato superveniente que impeça a realização do certame na data marcada, a sessão será automaticamente transferida para o primeiro dia útil subsequente, no mesmo horário anteriormente estabelecido, desde que não haja comunicação em contrário, pelo pregoeiro.

27.3. Todas as referências de tempo no Edital, no aviso e durante a sessão pública observarão o horário de Brasília – DF.

27.4. No julgamento das propostas e da habilitação, o pregoeiro poderá sanar erros ou falhas que não alterem a substância das propostas, dos documentos e sua validade jurídica, mediante despacho fundamentado, registrado em ata e acessível a todos, atribuindo-lhes validade e eficácia para fins de habilitação e classificação.

27.5. A homologação do resultado desta licitação não implicará direito à contratação.

27.6. As normas disciplinadoras da licitação serão sempre interpretadas em favor da ampliação da disputa entre os interessados, desde que não comprometam o interesse da Administração, o princípio da isonomia, a finalidade e a segurança da contratação.

27.7. Os licitantes assumem todos os custos de preparação e apresentação de suas propostas e a Administração não será, em nenhum caso, responsável por esses custos, independentemente da condução ou do resultado do processo licitatório.

27.8. Na contagem dos prazos estabelecidos neste Edital e seus Anexos, excluir-se-á o dia do início e incluir-se-á o do vencimento. Só se iniciam e vencem os prazos em dias de expediente na Administração.

27.9. O desatendimento de exigências formais não essenciais não importará o afastamento do licitante, desde que seja possível o aproveitamento do ato, observados os princípios da isonomia e do interesse público.

27.10. O licitante é o responsável pela fidelidade e legitimidade das informações prestadas e dos documentos apresentados em qualquer fase da licitação.

27.10.1. A falsidade de qualquer documento apresentado ou a inverdade das informações nele contidas implicará a imediata desclassificação do proponente que o tiver apresentado, ou, caso tenha sido o vencedor, a rescisão do contrato ou do documento equivalente, sem prejuízo das demais sanções cabíveis.

27.11. Em caso de divergência entre disposições deste Edital e de seus anexos ou demais peças que compõem o processo, prevalecerá as deste Edital.

27.12. A CÂMARA MUNICIPAL DE MATÕES DO NORTE-MA poderá revogar este Pregão por razões de interesse público decorrente de fato superveniente que constitua óbice manifesto e incontornável, ou anulá-lo por ilegalidade, de ofício ou por provocação de terceiros, salvo quando for viável a convalidação do ato ou do procedimento viciado, desde que observados os princípios da ampla defesa e contraditório.

27.12.1. A anulação do pregão induz à do contrato.

27.12.2. A anulação da licitação por motivo de ilegalidade não gera obrigação de indenizar.

27.13. É facultado à autoridade superior, em qualquer fase deste Pregão, promover diligência destinada a esclarecer ou completar a instrução do processo, vedada a inclusão posterior de informação ou de documentos que deveriam ter sido apresentados para fins de classificação e habilitação.

27.14. O Edital está disponibilizado, na íntegra, no endereço eletrônico: <http://www.licitanet.com.br/>, e também poderão ser lidos e/ou obtidos na Comissão Permanente de Licitação – CPL da Câmara Municipal de Matões do Norte/MA, na Av. Dr. Antonio Sampaio, nº 90, CEP: 65.468-000 – Centro – Matões do Norte/MA, em dias de expediente, no horário das 08h00min às 14h00min horas, onde poderão ser consultados e obtido gratuitamente ou pelo sitio oficial www.cmmatoesdonorte.ma.gov.br mais informações pelo e-mail camaramatoesdonorte@hotmail.com.

27.15. Integram este Edital, para todos os fins e efeitos, os seguintes anexos:

ANEXO I – TERMO DE REFERÊNCIA, ANEXO I;
ANEXO II – MODELO DE PROPOSTA DE PREÇOS;
ANEXO III – MINUTA DA ATA DE REGISTRO DE PREÇOS;
ANEXO IV – MINUTA DO CONTRATO.

Matões do Norte/MA, em 23 de setembro de 2022.

Gabriel Ferreira de Sousa
Pregoeiro Municipal
Portaria nº 006/2021

EDITAL DE LICITAÇÃO - PREGÃO ELETRÔNICO Nº 001/2022

ANEXO I - TERMO DE REFERÊNCIA

1. OBJETO

Registro de Preços para futura e eventual contratação de empresa para fornecimento de equipamentos e materiais permanentes para atender as necessidades da Câmara Municipal de Matões do Norte/MA.

2. JUSTIFICATIVA

Faz-se necessário um processo licitatório para a aquisição de Material Permanente para atender as diversas da Câmara Municipal de Matões do Norte a fim de equipar adequadamente este órgão, além de possibilitar o desenvolvimento de suas atividades e consequentemente atender o interesse público.

3. VALOR MÉDIO

Os valores de referência adotados foram extraídos através do sistema de Banco de Preços, com valores praticados por outros órgãos da Administração Pública, após avaliação criteriosa na qual se constatou a inexistência de grandes variações, não comprometendo a estimativa do preço de referência, representando de forma satisfatória os preços praticados no mercado, foi estimado o valor total de R\$ 104.350,74 (cento e quatro mil, trezentos e cinquenta reais e setenta e quatro centavos).

Nos termos do Artigo 48 Inciso I da Lei Complementar nº 123/2006, com redação dada pela Lei Complementar nº 147, de 07 de agosto de 2014, os itens serão **EXCLUSIVOS** à participação de empresas enquadradas como Microempresa – ME e Empresa de Pequeno Porte – EPP.

4. ESPECIFICAÇÕES E QUANTITATIVOS.

ITEM	DESCRIÇÃO	UND	QTD	V. UNT	V. TOTAL
1	Aparelho de Ar Condicionado 12.000 btus , tipo split, somente frio, novo, modelo em linha de fabricação, fornecido em embalagem lacrada, com as seguintes características mínimas: a) sistema inverter; b) tipo de ciclo frio; c) 03 velocidades de ventilação ou superior; d) baixo nível de ruído; e) etiqueta nacional de conservação de energia procel “a”, “b” ou “c”; f) evaporadora com display digital; g) controle remoto sem fio digital acompanhado de pilhas; h) utilize gás refrigerante ecológico, que não agride e nem danifique a camada de ozônio; i) filtro de ar removível e lavável; j) tensão de 220v; k) gabinete do evaporador construído em plástico injetável de alta resistência, na cor branca; l) manual de instrução em português.	Und	4	R\$ 2.021,33	R\$ 8.085,32
2	Aparelho de Ar Condicionado 18.000 btus , tensão 110/220 v, tipo split, modelo split inverter, características adicionais 1 controle remoto/display digital/timer/selo procel split hi - wall, capacidade de refrigeração nominal 18.000 btu/h, po frio, tecnologia inverter, gás refrigerante r410 a, bifásico 220 volts, 60 hz. Controle remoto sem fio, função com sensor de	Und	4	R\$ 3.279,04	R\$ 13.116,16

Gabriel Ferreira de Sousa
Secretário da Câmara Municipal
de Matões do Norte-MA



	temperatura no controle remoto: a temperatura programada ane o local onde se encontra o controle remoto. Filtro an-bactérias (lavável). Garana mínima de 02 anos, assistência técnica local autorizada. Equeta nacional de conservação de energia (ence) classe a - quando não existir, no período de aquisição, um mínimo de três fornecedores com modelos equetados com a ence classe "a" para a sua categoria, proceder conforme o argo 3º da instrução normativa mpog/slti nº 2, de 4 de junho de 2014 - dou de 05/06/2014. Obrigatório registro no inmetro. Cota me/epp .				
3	Aparelho de Ar Condicionado 30.000 btus , altura condensadora 707, altura evaporadora 362, capacidade (btu/h) 30.000 btus, ciclo frio, classificação energética, controle remoto sim, cor da evaporadora branco, filtro antibactéria sim, garantia 12, gás refrigerante r-410ª, ideal até (m²) 40 m², indicador de temperatura na evaporadora sim, largura condensadora 471, largura evaporadora 1259.	Und	3	R\$ 4.919,72	R\$ 14.759,16
4	Armário de Aço 02 portas , Especificação: Dimensões: 198x090x040cm, todo em chapa de aço 22, com 02 portas de abrir frontal com reforços internos tipo ômega e puxadores estampados nas portas no sentido vertical, com acabamento em PVC, contendo 04 prateleiras, sendo 01 fixa e 03 com regulagem de altura do tipo cremalheira, com fechadura cilíndrica e pintura eletrostática a pó.	Und	6	R\$ 1.645,37	R\$ 9.872,22
5	Cadeira Fixa Estofada Especificação : Cadeiras para reuniõesSerão fornecidas Poltronas fixas com braços, espaldar médio, assento e encosto em compensado multilaminado anatômico, espuma de poliuretano injetada em densidade de 40 a 50kg/mü,com apoio dorso lombar, com capa de polipropileno anti-alérgicoem alta resistência a propagação de rasgos além de baixa deformação. Solidez à luz classe 5, pilling padrão 5, peso280/290g/m, base em aço, pintura em epóxi pó na cor preta, encosto fixo, revestimento em tecido fogo retardante, na cor azul.Braços fixos e apoia braços em poliuretano. Medidas 580 mm de largura x 580 mm de profundidade x 900/1000 mm de altura.OBS: as poltronas devem ter garantia de 5(cinco)anos.	Und	15	R\$ 469,60	R\$ 7.044,00
6	Cadeira Giratória tipo Presidente Especificação: Com braço fixo com espaldar baixo - Assento com regulagem de altura, sendo o encosto com apoio lombar para sustentação do corpo e capa de proteção em courino. Assento e encosto estofados com espuma de poliuretano injetada de densidade 50kg/m3, com espessura mínima de 45mm para o assento e 30mm para o encosto. Revestimento em tecido 100% poliéster e com acabamento nas bordas através perfil de p.v.c para proteção contra impactos. Base giratória em nylon preto	Und	3	R\$ 1.389,83	R\$ 4.169,49

Gabriel Freyre de Sousa
Secretário da Câmara Municipal
de Matões do Norte-MA



	de alta resistência, com sistema de elevação pneumática (a gás). Medidas (mm): Largura 590 x Profundidade 600. Cor predominante: preta ou azul. Garantia 12 meses.				
7	Câmara Fotográfica Digital - Especificações Cor: Preto Pixels: real: 24,78 Megapixel; efetivo: 24,2 Megapixel Resolução Máxima: 6000 x 4000 Proporção da tela: 3:2 Tipo de Sensor: CMOS Tipo de produto: DSLR Zoom óptico: 3 x Tamanho da tela: 3.2 polegadas Tipo de Foco: Foco automático e manual Peso do produto: 726g Formato de arquivo de imagem: JPEG, Raw Profundidade de bits: 14 bits Dimensões do produto: 13.97 x 8.13 x 11.43 cm; Especificações da Lente: Comprimento focal: 18 a 55 mm (comprimento focal equivalente a 35 mm: 27 a 82,5 mm) Abertura Máxima: f/3,5 a 5,6 Abertura Mínima: f/22 a 38 ngulo de visão: 76 ° a 28 ° 50 ' Ampliação Máxima: 0,38x Distância Mínima de Foco: 9,84 "/>25 cm Design Ótico: 12 elementos em 9 grupos Lâminas de Diafragma: 7, arredondado Tipo de Foco: Auto-foco Estabilização de imagem: sim Tamanho do Filtro: 55 mm (frente) Garantia: 90 dias.	Und	1	R\$ 7.397,86	R\$ 7.397,86
8	Estante Para Livros Nichos de Madeira e Laminado - Estante em laminado melamínico na cor preta com acabamento em PVC preto; Com prateleiras para livros intercalados e nichos com portas fecho toque, coloridos em azul e amarelo; Permitir o uso somente na vertical, apoiada ao solo; sempre fixa à parede (componentes inclusos); Carga mínima suportável: 6kg/base e 2kg/nicho; distribuídos uniformemente; Altura 180cm x Largura 90cm x Profundidade 30cm; Permitida variação máxima de 5% (cinco por cento) nas dimensões.	Und	10	R\$ 296,81	R\$ 2.968,10
9	Freezer Horizontal Especificação: Horizontal Capacidade de Armazenamento: Capacidade bruta: 419 litros. Capacidade líquida: 419 litros Faixa de operação (Dupla Ação): Função Refrigerada: 2°C a 8°C Função Freezer: -18°C a -22°C Dimensões aprox. do produto (externa): 94,4x133,1x69 cm (AxLxP) Dimensões aprox. do produto (interna): 71,5x122,2x51,5 cm (AxLxP). Peso aprox. do produto: 69kg	Und	1	R\$ 4.313,41	R\$ 4.313,41
10	Longarina 04 Lugares Especificação: Estrutura em metalon 30x50 soldado no sistema mig, pintura em epóxi, assento e encosto em polipropileno	Und	5	R\$ 861,50	R\$ 4.307,50
11	NOTEBOOK de alta performance: Processador 8ª Geração Intel Core i7; Frequência baseada em processador 1.8 até 4GHz; Cache de CPU mínimo de 8MB. Gabinete com peso máximo de 1,7 Kg (incluindo bateria) com câmera frontal (HD) com resolução mínima de 720p. Placa de rede Wireless 802.11ac; RJ-45 Gigabit Ethernet (10/100/1000); 2 portas USB, sendo pelo menos 1 porta USB 3.1; Leitor de cartão de mídia SD; Saída de vídeo HDMI; Tomada de áudio universal; Auto	Und	4	R\$ 7.079,38	R\$ 28.317,52

falantes acoplados. Tela plana Widescreen com tecnologia de retro iluminação por LED, com no mínimo 14 polegadas; Memória RAM 8 GB (oito gigabyte), tipo DDR4, Sistema de Armazenamento A solução deverá ser híbrida, com HD + SSD (Solid-state drive); Disco rígido com capacidade mínima de 500GB; SSD mínimo de 128 GB. Placa de vídeo com GDDR5 com no mínimo 2G.				
VALOR TOTAL RS				RS 104.350,74

5. FONTE DE RECURSO

As despesas decorrentes desta licitação correrão por conta de recursos consignados no Orçamento Geral da Câmara Municipal de Matões do Norte/MA, que será informado no ato de formalização do contrato.

6. ATA DE REGISTRO DE PREÇOS

6.1. A Câmara Municipal de Matões do Norte/MA poderá convocar as detentoras dos Registros a fornecer os respectivos objetos, na forma e condições fixadas no presente Termo de Referência, no Edital e na Ata de Registro de Preços, que terá validade de 1 (um) ano, contado a partir da data de sua assinatura.

6.2. As detentoras dos Registros deverão manter as mesmas condições de habilitação exigidas neste Pregão, durante a vigência da Ata.

6.3. A existência do Registro não obriga a Câmara Municipal a efetivar as contratações na quantidade estimada, ficando-lhe facultada a aquisição por outras modalidades, respeitada a legislação relativa às licitações, sendo assegurado ao beneficiário do registro o direito de preferência de fornecimento em igualdade de condições.

6.4. Os fornecedores de bens incluídos na Ata de Registro de Preços estarão obrigados a retirar as respectivas Notas de Empenho e a celebrar os Contratos ou instrumentos equivalentes que poderão advir, nas condições estabelecidas no Edital e na própria Ata, observado o prazo de 05 (cinco) dias úteis, a contar da data de recebimento da notificação.

6. FORMA DE FORNECIMENTO:

7.1 - A forma de fornecimento dos produtos, será mediante apresentação de requisição própria do executor do contrato da Câmara Municipal de Matões do Norte/MA, em 01 (uma) via, devendo conter no avesso carimbo em alto relevo e devidamente assinada por servidor autorizado, contendo os seguintes dados:

- a) Cliente: Órgão Requisitante;
- b) Informar a quantidade dos produtos;
- c) Informar o valor referente a cada produtos;
- d) Informar a data do fornecimento dos produtos;
- e) Assinatura do funcionário da empresa;
- f) Assinatura e carimbo do diretor do Setor de Compras.

7.2. Os fornecimentos dos itens deverão ser realizados de acordo com a necessidade da Câmara Municipal, no seu endereço ou em outro local previamente determinado pela mesma, mediante Ordem de Fornecimento, no prazo de até 02 (dois) dias úteis, contados a partir do recebimento da Ordem de Fornecimento.

7.3. Na execução do objeto a contratada deverá obedecer rigorosamente às especificações constantes do presente Termo de Referência.

8. FORMA DE CONTRATAÇÃO

8.1 A Contratação será realizada por meio de licitação na modalidade Pregão Eletrônico, para Registro de Preços, do tipo menor preço por item.

9. REQUISITOS DE HABILITAÇÃO

9.1 - A habilitação da licitante far-se-á com a apresentação dos seguintes documentos:

- a) **Registro Comercial**, no caso de empresa individual, acompanhado de cópia autêntica do documento de identidade do titular;
- b) **Ato Constitutivo, Estatuto ou Contrato Social**, e suas eventuais alterações, ou ato constitutivo consolidado, devidamente registrado na Junta Comercial, acompanhado de cópia autêntica do documento de identidade dos sócios;
- c) Inscrição do Ato Constitutivo no órgão competente acompanhada, no caso de sociedades simples, de prova da diretoria em exercício, acompanhado de cópia autêntica do documento de identidade dos sócios;
- d) **Decreto de autorização**, em se tratando de empresa ou sociedade estrangeira em funcionamento no País e ato de registro ou autorização para funcionamento expedido pelo órgão competente, quando a atividade assim o exigir;
- e) Prova de inscrição no Cadastro Nacional de Pessoa Jurídica (CNPJ).
- f) Prova de regularidade com a **Fazenda Federal** da licitante, mediante apresentação de Certidão de Débitos e à Dívida Ativa da União.
- g) Prova de regularidade com a **Fazenda Estadual** do domicílio ou sede da licitante, emitida até 60 (sessenta) dias antes da data de entrega dos envelopes, quando não vier expresso o prazo de validade, mediante apresentação de Certidão Negativa ou Positiva com efeitos de negativa de Débitos e da Dívida Ativa.
- h) Prova de Regularidade perante a **Fazenda Municipal**, do domicílio ou sede da licitante, emitida até 60 (sessenta) dias antes do recebimento dos envelopes, quando não vier expresso o prazo de validade, mediante apresentação de Certidão Negativa ou Positiva com efeitos de negativa de Débitos e da Dívida Ativa;
- **Alvará de Localização e Funcionamento (apresentação facultativa);**
- i) Certificado de Regularidade do FGTS – CRF.
- j) Certidão Negativa de Débitos Trabalhistas – CNDT.
- k) Certidão Negativa de falência, de concordata, de recuperação judicial ou extrajudicial (Lei nº 11.101, de 9.2.2005), expedida pelo distribuidor da sede da empresa, datado dos últimos 60 (sessenta) dias, ou que esteja dentro do prazo de validade expresso na própria Certidão;
- l) Balanço patrimonial e demonstrações contábeis com notas explicativas (Resolução CFC N.º 1.418/12), do último exercício social, já exigíveis e apresentados na forma da lei, que comprovem a boa situação financeira da empresa, vedada a sua substituição por balancetes ou

balanços provisórios, podendo ser atualizados por índices oficiais quando encerrado há mais de 3 (três) meses da data de apresentação da proposta;

1.1) Serão considerados aceitos como na forma da lei o balanço patrimonial e demonstrações contábeis assim apresentados: Publicados em Diário Oficial ou Publicados em jornal de grande circulação ou Por cópia do Livro Diário, devidamente autenticado na Junta Comercial da sede ou domicílio da empresa, na forma da Instrução Normativa nº 11, de 05 de dezembro de 2013, do Departamento de Registro Empresarial e Integração - DREI, acompanhado obrigatoriamente dos Termos de Abertura e de Encerramento do Livro Diário, devidamente registrados na Junta Comercial da sede ou domicílio da licitante, conforme disposto nos artigos 1.180, Parágrafo Único, 1.181, Parágrafo Único e 1.184, §2º da lei 10.406/2002;

1.2) No caso de empresa constituída no exercício social vigente, admite-se a apresentação de balanço patrimonial e demonstrações contábeis referentes ao período de existência da sociedade, devidamente registrados na Junta Comercial;

1.3) As empresas com menos de **01 (um)** exercício financeiro deve cumprir a exigência deste subitem mediante a apresentação do **Balanço de Abertura**;

1.4) É admissível o balanço intermediário, se decorrer de lei ou contrato social/estatuto social.

1.5) Registrados na Junta Comercial da sede ou domicílio da licitante e acompanhado obrigatoriamente dos Termos de Abertura e de Encerramento do Livro Diário, conforme disposto nos artigos 1.180, Parágrafo Único, 1.181, Parágrafo Único e 1.184, §2º da lei 10.406/2002;

1.6) A comprovação da situação financeira da empresa será constatada mediante obtenção de índices de Liquidez Geral (LG) e Liquidez Corrente (LC), superiores a 1 (um) resultantes da aplicação das fórmulas:

$$\text{Índice de Liquidez Geral} = \frac{\text{Ativo Circulante} + \text{Realizável a Longo Prazo}}{\text{Passivo Circulante} + \text{Exigível a Longo Prazo}} \geq 1,0$$

$$\text{Índice de Liquidez Corrente} = \frac{\text{Ativo Circulante}}{\text{Passivo Circulante}} \geq 1,0$$

1.7) As empresas que apresentarem resultado inferior ou igual a 1 (um) em qualquer dos índices de Liquidez Geral (LG) e Liquidez Corrente (LC), deverão comprovar, considerados os riscos para a Administração, e, a critério da autoridade competente, o capital mínimo ou o patrimônio líquido mínimo de 10% (dez por cento) do valor estimado da contratação ou do item pertinente.

1.8) Na hipótese de alteração do Capital Social, após a realização do Balanço Patrimonial, a licitante deverá apresentar documentação de alteração do Capital Social, devidamente registrada na Junta Comercial ou Entidade em que o Balanço foi arquivado.

1.9) A pessoa jurídica optante do Sistema de Lucro Real deverá apresentar Escrituração Contábil Digital – SPED CONTÁBIL (ECD), nos termos da (IN RFB nº 2.003, de 18 de janeiro de 2021).

Gabriel Ferreira de Sousa
Secretário da Câmara Municipal
de Matões do Norte-MA

m) Apresentação de, no mínimo, **01 (um) atestado/declaração de capacidade técnica**, compatível com o objeto desta licitação, expedido por pessoa jurídica de direito público ou privado, que o licitante forneceu ou está fornecendo, de modo satisfatório, produtos da mesma natureza ou similares aos da presente licitação. O atestado deverá ser impresso em papel timbrado do emitente, constando seu CNPJ e endereço completo, devendo ser assinado por seus sócios, diretores, administradores, procuradores, gerentes ou servidor responsável, com expressa indicação de seu nome completo e cargo/função;

m.1) As empresas de forma facultativa poderão apresentar juntamente com o(s) atestado(s) de capacidade técnica, cópias dos contratos com suas planilhas e respectivas notas fiscais evitando a possível abertura de diligências.

10. DO ACOMPANHAMENTO E DA FISCALIZAÇÃO

10.1. O cumprimento das obrigações constantes da licitação será acompanhado e fiscalizado, em todos os seus termos, pelo Gestor de fiscalização de contratos da Câmara Municipal de Matões do Norte/MA, ou em seus impedimentos legais, por seu substituto eventual, representando a Câmara Municipal de Matões do Norte/MA.

10.2. O representante da Câmara Municipal de Matões do Norte/MA anotar em registro próprio todas as ocorrências relacionadas com a aquisição dos produtos, objeto deste Registro de Preços, determinando o que for necessário à regularização das falhas ou impropriedades observadas. A ação da fiscalização não exonera a contratada de suas responsabilidades contratuais.

11. DO PAGAMENTO

11.1 Após aceitação e ateste de recebimento definitivo dos produtos efetuado na Nota Fiscal, o pagamento será efetuado no prazo de até 30 (trinta) dias, após os fornecimentos dos produtos, desde que não haja fator impeditivo provocado pela CONTRATADA, mediante a apresentação de Nota Fiscal, devidamente atestada por servidor competente, acompanhada da respectiva Ordem de Fornecimento e das Certidões de Regularidade Fiscal:

- Prova de Regularidade com as **Fazendas Federal, Estadual e Municipal**, mediante apresentação das Certidões Negativas ou Positiva com efeito de negativa de Débitos e da Dívida Ativa;
- Prova de Regularidade relativa ao **Fundo de Garantia por Tempo de Serviço**;
- Prova de inexistência de débitos inadimplidos perante a **Justiça do Trabalho**, mediante apresentação da Certidão Negativa de Débitos Trabalhistas (CNDT), diretamente na conta que o fornecedor apresentar em sua proposta.

12. DAS OBRIGAÇÕES DA CÂMARA MUNICIPAL DE MATÕES DO NORTE/MA.

12.1. Caberá a Câmara Municipal de Matões do Norte/MA.

- a) acompanhar e fiscalizar a execução do contrato;
- b) permitir o livre acesso dos empregados da contratada às dependências do contratante para tratar de assuntos pertinentes aos produtos adquiridos;
- c) rejeitar, no todo ou em parte, os produtos em desacordo com o contrato;
- d) proceder ao pagamento do contrato dentro do prazo estabelecido;

Gabriel Ferreira de Sousa
Secretário da Câmara Municipal
de Matões do Norte-MA



- e) proporcionar todas as condições necessárias ao bom andamento do fornecimento dos produtos atestados.
- e) Aplicar as penalidades contratuais, quando for o caso.

13. DAS OBRIGAÇÕES DA LICITANTE VENCEDORA

13.1 Além dos casos comuns, implícitos ou expressos no Contrato, nas especificações e nas leis aplicáveis à espécie, cabe exclusivamente à Contratada:

- a) manter preposto durante todo o período de vigência da licitação, para representá-lo sempre que for necessário;
- b) informar ao Chefe do Setor de Compras da Câmara Municipal de Matões do Norte/MA, ou ao seu substituto eventual, quando for o caso, qualquer anormalidade de caráter urgente e prestar os esclarecimentos julgados necessários;
- c) manter, durante toda a execução do contrato, em compatibilidade com as obrigações assumidas, todas as condições de habilitação e qualificação exigidas na licitação;
- d) responsabilizar-se pelos danos causados diretamente à Administração ou a terceiros, decorrentes de sua culpa, ou dolo na execução do contrato, não excluindo ou reduzindo essa responsabilidade a fiscalização ou o acompanhamento do contratante;
- e) cumprir e fazer cumprir, seus prepostos ou conveniados, leis, regulamentos e posturas, bem como quaisquer determinações emanadas das autoridades competentes, pertinentes à matéria objeto da contratação, cabendo-lhe única e exclusiva responsabilidade pelas consequências de qualquer transgressão de seus prepostos ou convenientes;
- f) comunicar fiscalização do contratante, por escrito, quando verificar quaisquer condições inadequadas à aquisição dos produtos ou a iminência de fatos que possam prejudicar a perfeita execução do contrato;
- g) não transferir a terceiros, quer total ou parcialmente, o objeto a ser contratado, sem a devida anuência da Câmara Municipal de Matões do Norte/MA.
- h) substituição de todo e qualquer material que for entregue impróprio, danificado, ou em desacordo com o exigido;
- i) entregar os produtos nos prazos, condições e local indicado, sujeitando-se no que couber as Leis do consumidor;
- j) arcar com todas as despesas, diretas ou indiretas, decorrentes do cumprimento das obrigações assumidas, sem qualquer ônus a Câmara Municipal de Matões do Norte/MA.
- l) a contratada será responsável pela idoneidade e pelo comportamento de seus empregados, subordinados ou prepostos.

14 - DAS SANÇÕES ADMINISTRATIVAS

14.1 - Se a proponente vencedora se recusar a assinar a Ata de Registro de Preços, retirar a Nota de Empenho ou assinar o Contrato ou instrumento equivalente, a sessão poderá ser retomada e as demais licitantes chamadas na ordem de classificação, sujeitando-se a proponente desistente às seguintes penalidades:

- a) Suspensão temporária do direito de participar de licitações e impedimento de contratar com a Câmara Municipal de Matões do Norte/MA, pelo prazo de até 05 (cinco) anos;
- b) Multa de 10% (dez por cento) do valor global da proposta, devidamente atualizada.

Gabriel Ferreira de Sousa
Secretário da Câmara Municipal
de Matões do Norte-MA

14.2 – Nos casos das ocorrências abaixo, ficará sujeita a Contratada à aplicação das seguintes multas moratórias:

- a) **Atraso no fornecimento:** De até 7 dias corridos: multa de 15% (quinze por cento) do valor do contrato; De 8 à 15 dias corridos: 30% (trinta por cento) do valor do contrato; A partir do 16º dia será rescindido o contrato sem prejuízo das demais sanções;
- b) **Fornecimento em quantitativo menor do que o requerido:** Multa de 5% (cinco por cento) sem prejuízo da complementação no prazo de 5 dias úteis;
- c) **Fornecimento do produto diverso do requerido:** Multa de 5% (cinco por cento) sem prejuízo da entrega do produto correto no prazo de 5 dias úteis.

14.3 - No caso de inexecução total ou parcial do objeto deste Pregão, a Administração poderá garantir a prévia e ampla defesa, aplicar as seguintes sanções:

- a) Advertência;
- b) Multa de 10% (dez por cento) sobre o valor total da respectiva nota de empenho;
- c) Suspensão temporária de participar em licitação e impedimento de contratar com a Câmara de Matões do Norte/MA, pelo prazo de até 02 (dois) anos;
- d) Declaração de inidoneidade para licitar ou contratar com a Administração Pública enquanto perdurarem os motivos determinantes da punição ou até que seja promovida a reabilitação perante a própria autoridade que aplicou a penalidade.

14.4 - As sanções previstas nas alíneas “a”, “c” e “d” poderão ser aplicadas conjuntamente com a prevista na alínea “b”.

14.5 - Caberá ao fiscal do Contrato, designado pela Câmara Municipal de Matões do Norte/MA, propor a aplicação das penalidades previstas, mediante relatório circunstanciado, apresentando provas que justifiquem a proposição.

14.6 - A Contratada estará sujeita à aplicação de sanções previstas neste item, dentre outras hipóteses legais, quando:

- a) Fornecer produtos em desconformidade com o especificado e aceito;
- b) Não substituir, no prazo estipulado, o produto recusado pela Contratante;
- c) Descumprir os prazos e condições previstos no Pregão.

14.7 - A licitante que, convocada dentro do prazo de validade de sua proposta, ensejar o retardamento da execução do certame, não mantiver a proposta, falhar ou fraudar na execução do Contrato, comportar-se de modo inidôneo, fizer declaração falsa ou cometer fraude fiscal, garantido o direito prévio da ampla defesa, ficará impedida de licitar e contratar com a Câmara Municipal de Matões do Norte/MA, pelo prazo de até 05 (cinco) anos, enquanto perdurarem os motivos determinantes da punição ou até que seja promovida a reabilitação perante a própria autoridade que aplicou a penalidade, sem prejuízo da aplicação das multas previstas neste Edital e das demais cominações legais.

14.8 - As multas deverão ser recolhidas no prazo de 05 (cinco) dias úteis, contados da data da notificação, em conta bancária a ser informada pela Câmara Municipal de Matões do Norte/MA.

Gabriel Ferreira de Sousa
Secretário da Câmara Municipal
de Matões do Norte-MA

14.9 - O valor da multa poderá ser descontado dos pagamentos ou cobrado diretamente da Contratada, amigável ou judicialmente.

14.10 - Nenhum pagamento será feito à Contratada antes de pagas ou relevadas as multas que lhe tenham sido aplicadas.

14.11 - Após a aplicação de qualquer penalidade prevista neste capítulo, realizar-se à comunicação escrita à Contratada e publicação na imprensa oficial (excluídas as penalidades de advertência e multa de mora), constando o fundamento legal.

15. FUNDAMENTAÇÃO LEGAL

15.1. O objeto deste Termo de Referência se fundamenta na Lei Federal nº 10.520/2002, Lei Complementar nº. 123/2006, utilizando-se subsidiariamente as normas da Lei nº 8.666/93 e suas alterações e demais normas pertinentes.

16. RECOMPOSIÇÃO DO EQUILÍBRIO ECONÔMICO-FINANCEIRO

16.1. Ocorrendo desequilíbrio econômico-financeiro do contrato, a Administração poderá reestabelecer a relação pactuada, nos termos do art. 65, inciso II, alínea d, da Lei Federal nº 8.666/93, mediante comprovação documental e requerimento expresso do contratado.

Gabriel Ferreira de Sousa
Secretaria da Câmara Municipal
de Matões do Norte-MA



EDITAL DE LICITAÇÃO - PREGÃO ELETRÔNICO Nº 001/2022

ANEXO II - PROPOSTA DE PREÇOS (MODELO)

PREGÃO ELETRÔNICO Nº 001/2022
PROCESSO ADMINISTRATIVO Nº 0609001/2022

SESSÃO PÚBLICA: ----/----/2022, ÀS ----H----MIN (----) HORAS.

LOCAL: CÂMARA MUNICIPAL DE _____ / UF

IDENTIFICAÇÃO DA PROPONENTE:

NOME DE FANTASIA:						
RAZÃO SOCIAL:						
CNPJ:						
INSC. EST.:						
OPTANTE PELO SIMPLES? SIM () NÃO()						
ENDEREÇO:						
BAIRRO:			CIDADE:			
CEP:			E-MAIL:			
TELEFONE:			FAX:			
CONTATO DA LICITANTE:			TELEFONE:			
BANCO DA LICITANTE:			CONTA BANCÁRIA DA LICITANTE:			
Nº DA AGÊNCIA:						
ITEM	DESCRIÇÃO	MARCA	QUANT.	UNIDADE	VALOR UNITÁRIO RS	VALOR TOTAL RS
TOTAL POR EXTENSO:						

A EMPRESA: DECLARA QUE:

1 - ESTÃO INCLUSAS NO VALOR COTADO TODAS AS DESPESAS COM MÃO DE OBRA E, BEM COMO, TODOS OS TRIBUTOS E ENCARGOS FISCAIS, SOCIAIS, TRABALHISTAS,



PREVIDENCIÁRIOS E COMERCIAIS E, AINDA, OS GASTOS COM TRANSPORTE E ACONDICIONAMENTO DOS PRODUTOS EM EMBALAGENS ADEQUADAS.

2 - VALIDADE DA PROPOSTA: 60 (SESSENTA) DIAS.

3 - PRAZO DE INICIO DE FORNECIMENTO/EXECUÇÃO DOS SERVIÇOS DE ACORDO COM O ESTABELECIDO NO TERMO DE REFERENCIA (ANEXO I) DO EDITAL DESSE PROCESSO.

4 - QUE **NÃO POSSUI** COMO SÓCIO, GERENTE E DIRETORES, SERVIDORES DA **CÂMARA MUNICIPAL DE _____** / UF, E AINDA CÔNJUGE, COMPANHEIRO OU PARENTE ATÉ TERCEIRO GRAU.

5 - QUE O PRAZO DE INICIO DA ENTREGA DOS MATERIAIS SERÁ DE ACORDO COM OS TERMOS ESTABELECIDOS NO ANEXO I, DESTE EDITAL A CONTAR DO RECEBIMENTO, POR PARTE DA CONTRATADA, DA ORDEM DE COMPRA OU DOCUMENTO SIMILAR, NA (ENDEREÇO): _____ TODOS OS EQUIPAMENTOS SERÃO AVALIADOS, SOB PENA DE DEVOLUÇÃO DE NÃO ACEITE, CASO NÃO ATENDA A DISCRIMINAÇÃO DO TERMO DE REFERÊNCIA DO REFERIDO EDITAL OU DE MÁ QUALIDADE.

LOCAL E DATA

CARIMBO DA EMPRESA/ASSINATURA DO RESPONSÁVEL

OBS. SERÃO DESCLASSIFICADAS AS PROPOSTAS QUE APRESENTAREM COTAÇÕES CONTENDO PREÇOS EXCESSIVOS, SIMBÓLICOS, DE VALOR ZERO OU INEXEQUÍVEIS, NA FORMA DA LEGISLAÇÃO EM VIGOR, OU AINDA, QUE OFEREÇAM PREÇOS OU VANTAGENS BASEADAS NAS OFERTAS DOS DEMAIS LICITANTES.

Gabriel Ferreira de Sousa
Secretário de Câmara Municipal
de Matões do Norte-MA

EDITAL DE LICITAÇÃO - PREGÃO ELETRÔNICO Nº 001/2022

ANEXO III - MINUTA DA ATA DE REGISTRO DE PREÇO

ATA DE REGISTRO DE PREÇOS Nº _____
PREGÃO ELETRÔNICO Nº ____/____
PROCESSO ADMINISTRATIVO Nº 0609001/2022

A CÂMARA MUNICIPAL DE MATÕES DO NORTE, ESTADO DO MARANHÃO, pessoa jurídica de direito público interno, por meio, inscrita no CNPJ/MF, com sede na, bairro, Matões do Norte/MA - MA, neste ato Representada pelo, o Sr., brasileiro(a), portador(a) do R.G nº e inscrito(a) no CPF sob nº, residente neste Município de Matões do Norte/MA, neste ato denominado simplesmente ORGÃO GERENCIADOR DO REGISTRO DE PREÇOS, realizado por meio do PREGÃO ELETRÔNICO Nº .../....., tudo em conformidade com o processo administrativo nº .../....., nas cláusulas e condições constantes do instrumento convocatório da licitação supracitada, e a respectiva homologação, RESOLVE registrar os preços da empresa CNPJ, estabelecida na Rua/Av. nº, Bairro, na cidade de - Estado de, CEP, Fone/Fax, E-mail, neste ato representado pelo Sr(a), brasileiro(a), portador do RG. SSP/.... e CPF/MF nº, atendendo as condições previstas no instrumento convocatório e as constantes desta Ata de Registro de Preços, sujeitando-se as partes às normas constantes das Leis Federais nº 8.666/93, 10.520/2002, e demais legislações aplicáveis, e em conformidade com as disposições a seguir:

CLÁUSULA PRIMEIRA - OBJETO

1.1. A presente Ata estabelece as cláusulas e condições gerais para o Registro de Preços para futura e eventual contratação de empresa para fornecimento de equipamentos e materiais permanentes para atender as necessidades da Câmara Municipal de Matões do Norte/MA, conforme especificações do Termo de Referência - Anexo I do Edital de Pregão Eletrônico para Registro de Preços nº ____/____, constituindo assim, em documento vinculativo e obrigacional às partes.

CLÁUSULA SEGUNDA - DOS DOCUMENTOS INTEGRANTES

2.1. Faz parte integrante desta Ata todos os documentos e instruções que compõem o Pregão Eletrônico para Registro de Preços nº ____/____, completando-a para todos os fins de direito, independentemente de sua transcrição, obrigando-se as partes em todos os seus termos.

CLÁUSULA TERCEIRA - DOS PREÇOS REGISTRADOS

3.1. Os preços dos produtos estão registrados nos termos da proposta vencedora do PREGÃO ELETRÔNICO Nº 001/2022 - Sistema de Registro de Preços, conforme a tabela (s) abaixo:

Item	Especificação	Unid.	Quant.	Marca	Valor Registrado R\$	
					Unitário	Total

3.2. O preço contratado será fixo e irrevogável, ressalvado o disposto na cláusula sétima deste instrumento.

3.3. A existência de preços registrados não obrigará a Administração a firmar contratações que deles poderão advir, facultada a realização de licitação específica ou a contratação direta para a aquisição ou prestação de serviços pretendida nas hipóteses previstas na Lei nº 8.666/1993, mediante fundamentação, assegurando-se ao beneficiário do registro a preferência de fornecimento em igualdade de condições.

3.4. Os preços, os quantitativos, o fornecedor e as especificações resumidas do objeto, como as possíveis alterações da presente ARP, serão publicadas no Diário Oficial, na forma de extrato, em conformidade com o disposto no parágrafo único do artigo 61, da Lei de Licitações.

CLÁUSULA QUARTA – DO PRAZO DE VIGÊNCIA DA ATA DE REGISTRO DE PREÇOS

4.1. O prazo de validade da Ata de Registro de Preços será de 12 (doze) meses contínuos, incluídas as eventuais prorrogações, contados a partir da data de sua publicação no Diário Oficial, conforme inciso III do § 3º do art. 15 da Lei nº 8.666/93.

CLÁUSULA QUINTA – DO FORNECIMENTO

5.1. Os fornecimentos deverão ser executados, na especificação, quantidade e periodicidade especificadas no Edital, Termo de Referência – Anexo I e nesta ARP, sendo que a inobservância destas condições implicará recusa sem que caiba qualquer tipo de reclamação por parte da inadimplente. Os fornecimentos dos produtos deverão ser executados em perfeita condições e de acordo com o Termo de Referência e a proposta apresentada, sob pena de serem refeitos.

CLÁUSULA SEXTA – DO PAGAMENTO

6.1. Os pagamentos referentes aos fornecimentos objeto da presente Ata será efetuado nos termos do edital da licitação e anexos.

CLÁUSULA SÉTIMA – DA ALTERAÇÃO DO PREÇO PRATICADO NO MERCADO E DO REEQUILÍBRIO DA EQUAÇÃO ECONÔMICO-FINANCEIRA

7.1. A Ata de Registro de Preços não poderá sofrer acréscimos nos quantitativos fixados, inclusive o acréscimo de que trata § 1º no art. 65 da Lei nº 8.666/93.

7.2. Durante a vigência da Ata, os valores registrados serão fixos e irredutíveis, exceto nas hipóteses, devidamente comprovadas, de ocorrência de situação prevista na alínea “d” do inciso II do art. 65 da Lei nº 8.666/93 ou redução dos preços praticados no mercado.

7.3. Mesmo comprovada a ocorrência de situação prevista na alínea “d” do inciso II do art. 65 da Lei 8.666/93, o Órgão Municipal responsável, se julgar conveniente, poderá optar por cancelar a Ata e iniciar outro processo licitatório.

7.4. Os preços registrados poderão ser revistos em decorrência de eventual redução dos preços praticados no mercado ou de fato que eleve o custo dos bens registrados, cabendo a Câmara (Órgão Gerenciador) promover as negociações junto aos fornecedores, observadas as disposições contidas na alínea “d” do inciso II do caput do art. 65 da Lei nº 8.666, de 1993.

7.5. Quando o preço registrado tornar-se superior ao preço praticado no mercado por motivo superveniente, o órgão gerenciador convocará os fornecedores para negociarem a redução dos preços aos valores praticados pelo mercado.

7.5.1. Os fornecedores que não aceitarem reduzir seus preços aos valores praticados pelo mercado serão liberados do compromisso assumido, sem aplicação de penalidade.

7.5.2. A ordem de classificação dos fornecedores que aceitarem reduzir seus preços aos valores de mercado observará a classificação original.

7.6. Quando o preço de mercado tornar-se superior aos preços registrados e o fornecedor não puder cumprir o compromisso, o órgão gerenciador poderá:

7.6.1. Liberar o fornecedor do compromisso assumido, caso a comunicação ocorra antes do pedido de fornecimento, e sem aplicação da penalidade se confirmada a veracidade dos motivos e comprovantes apresentados; e

7.6.2. Convocar os demais fornecedores para assegurar igual oportunidade de negociação.

7.7. Não havendo êxito nas negociações, a Câmara deverá proceder à revogação da respectiva Ata de Registro de Preços, adotando as medidas cabíveis para obtenção da contratação mais vantajosa.

7.8. Será considerado preço de mercado, os preços que forem iguais ou inferiores à média daqueles apurados pela Câmara Municipal de Matões do Norte/MA para determinado item.

7.9. Em qualquer hipótese os preços decorrentes da revisão não poderão ultrapassar os praticados no mercado, mantendo-se a diferença percentual apurada entre o valor originalmente constante da proposta do Fornecedor e aquele vigente no mercado à época do registro.

7.10. As alterações de preços oriundas da revisão, no caso de desequilíbrio da equação econômico-financeira, serão publicadas no Diário Oficial.

CLÁUSULA OITAVA – DO CANCELAMENTO DA ATA DE REGISTRO DE PREÇOS

8.1. O fornecedor terá seu registro cancelado pela Câmara Municipal de Matões do Norte/MA quando:

8.1.1. Não formalizar a Ata de Registro de Preços, sem justificativa aceitável;

8.1.2. Descumprir as condições da Ata de Registro de Preços;

8.1.3. Não aceitar reduzir seus preços registrados na hipótese de se tornarem superiores aos praticados no mercado;

8.1.4. Estiver suspenso de participar de licitação e impedido de contratar com a Câmara, nos termos do art. 87 da Lei 8.666/93;

8.1.5. For declarado inidôneo para licitar e contratar com a Administração nos termos do art. 87 da Lei 8.666/93;

8.1.6. For impedido de licitar e contratar com a Administração nos termos do art. 7º, da Lei 10.520/2002.

8.1.7. Não receber a Nota de Empenho ou instrumento equivalente no prazo estabelecido pela Administração, sem justificativa aceitável;

8.2. A Ata de Registro de Preços poderá ainda ser cancelada pela Administração unilateralmente, nos termos da legislação pertinente, em especial pela ocorrência de uma das hipóteses contidas no art. 78 da Lei nº 8.666/93;

8.3. O cancelamento de registro nas hipóteses previstas, assegurados o contraditório e ampla defesa, será formalizado por despacho da autoridade competente do órgão gerenciador.

8.4. O cancelamento do registro de preços poderá ocorrer por fato superveniente, decorrente de caso fortuito ou força maior, que prejudique o cumprimento da ata, devidamente comprovados e justificados:

8.4.1. Por razões de interesse público; ou

8.4.2. A pedido do fornecedor.

8.5. O fornecedor registrado poderá solicitar o cancelamento de seu registro de preço quando:

8.5.1. Comprovar estar impossibilitado de cumprir as exigências da Ata, por ocorrência de fato superveniente que venha comprometer a perfeita execução contratual, decorrente de caso fortuito ou força maior;

Gabriel Ferreira de Sousa
Secretário da Câmara Municipal
de Matões do Norte-MA

8.6. A solicitação, pelo fornecedor, de cancelamento do preço registrado deverá ser formulada com antecedência mínima de 15 (quinze) dias, instruída com a comprovação do fato ou fatos que justifiquem o pedido, para apreciação, avaliação e decisão da Administração Pública Municipal.

8.7. O cancelamento do registro não prejudica a possibilidade de aplicação de sanção administrativa quando motivada pela ocorrência de infração cometida pela empresa, observados os critérios estabelecidos na cláusula nona deste instrumento.

8.8. Da decisão da autoridade competente do órgão gerenciador se dará conhecimento aos fornecedores, mediante o envio de correspondência, com aviso de recebimento, e/ou publicado na imprensa oficial.

8.9. No caso de ser ignorado, incerto ou inacessível o endereço do fornecedor, a comunicação será efetivada através de publicação na imprensa oficial, considerando-se cancelado o preço registrado, a contar do terceiro dia subsequente ao da publicação.

8.10. A Ata de Registro de Preços decorrente desta licitação será extinta, automaticamente, por decurso do prazo de sua vigência.

CLÁUSULA NONA – DAS OBRIGAÇÕES DA BENEFICIÁRIA DA ATA

9.1. A empresa beneficiária do registro de preços fica obrigada a:

9.1.1. Assinar a Ata de Registro de Preços, retirar a respectiva nota de empenho e/ou contrato ou instrumento equivalente, no prazo máximo de 5 (cinco) dias úteis, contado da convocação;

9.1.2. Executar o objeto nas condições acordadas, nas quantidades solicitadas, na forma definida no edital e seus anexos;

9.1.3. Responsabilizar-se pelos danos causados direta ou indiretamente aos órgãos gerenciadores e participante(s) e/ou a terceiros, decorrentes de sua culpa ou dolo quando da entrega do objeto, não excluindo ou reduzindo essa responsabilidade a fiscalização ou o acompanhamento pelo contratante;

9.1.4. Fornecer, sempre que solicitado, no prazo máximo de 5 (cinco) dias corridos, a contar da notificação, documentação atualizada de habilitação e qualificação cujas validades encontrem-se vencidas;

9.1.5. Responsabilizar-se pelos encargos fiscais e comerciais resultantes da contratação, e ainda pelos encargos trabalhistas, previdenciários e obrigações sociais em vigor, obrigando-se a saldá-los na época própria, vez que os seus funcionários não manterão qualquer vínculo empregatício com o contratante;

9.1.6. Não subcontratar, total ou parcialmente, o objeto da contratação;

Gabriel Ferreira de Sousa
Secretário da Câmara Municipal
de Matões do Norte-MA

9.1.7. Substituir produtos, às suas expensas, no total ou em parte, do objeto do contrato em que se verificarem vícios, defeitos ou incorreções, no prazo máximo de 02 (dois) dias úteis, a contar da data da notificação, por produtos com características e garantia estabelecida no edital e seus anexos;

9.1.8. Manter preposto, aceito pela administração, durante todo período de vigência da ata de registro de preços, para representa-la sempre que for necessário.

9.1.9. Comunicar a fiscalização do contratante, por escrito, quando verificar quaisquer condições inadequadas execução do objeto ou a iminência de fatos que possam prejudicar a perfeita execução do contrato e prestar os esclarecimentos necessários.

9.1.10. Arcar com todas as despesas, diretas ou indiretas, decorrentes do cumprimento das obrigações assumidas, sem qualquer ônus para a Câmara.

9.1.11. Demais obrigações definidas no Edital e anexos.

CLÁUSULA DÉCIMA – OBRIGAÇÕES DA CÂMARA

10.1. A Câmara compromete-se a:

10.1.1. Proporcionar todas as facilidades indispensáveis à boa execução das obrigações contratuais, inclusive permitindo o acesso de empregados, prepostos ou representantes da CONTRATADA, devidamente identificados, quando necessário, às dependências da Câmara;

10.1.2. Fornecer atestados de capacidade técnica quando solicitado, desde que atendidas as obrigações contratuais;

10.1.3. Notificar o fornecedor beneficiário do registro de preços quanto à requisição do objeto mediante o envio da nota de empenho, a ser repassada via fax ou outro meio ou retirada pessoalmente pelo fornecedor;

10.1.4. Notificar o fornecedor de qualquer irregularidade encontrada na entrega/prestação do objeto e interromper imediatamente a aquisição/prestação, se for o caso;

10.1.5. Efetuar os pagamentos devidos, observadas as condições estabelecidas na Ata e edital;

10.1.6. Promover ampla pesquisa de mercado, de forma a comprovar que os preços registrados permanecem compatíveis com os praticados no mercado;

10.1.7. Rejeitar, no todo ou em parte, os produtos em desacordo com as especificações e obrigações assumidas pelo fornecedor, além daqueles que não apresentarem condições de serem utilizados;

10.1.8. Demais obrigações definidas no Edital e anexos.

Gabriel Ferreira de Sousa
Secretário da Câmara Municipal
de Matões do Norte-MA



11. CLÁUSULA DÉCIMA PRIMEIRA – DA UTILIZAÇÃO DA ATA DE REGISTRO DE PREÇOS POR ÓRGÃO OU ENTIDADES NÃO PARTICIPANTES

11.1. A Ata de Registro de Preços poderá ser utilizada por qualquer órgão ou entidade da Administração Pública que não tenha participado do certame licitatório, mediante prévia consulta ao Órgão Gerenciador, desde que devidamente comprovada a vantagem.

11.2. Os Órgãos e entidades da Administração Pública que não participaram do Registro de Preços, quando desejarem fazer uso da Ata de Registro de Preços, deverão manifestar seu interesse junto ao Órgão Gerenciador da Ata, para que este, através da CPL, indique os possíveis fornecedores e respectivos preços a serem praticados, obedecida a ordem de classificação.

11.3. Caberá ao fornecedor beneficiário da Ata de Registro de Preços, observadas as condições nela estabelecidas, optar pela aceitação ou não dos serviços, decorrente de adesão, desde que não prejudique as obrigações anteriormente assumidas.

11.4. O quantitativo decorrente das adesões à Ata de Registro de Preços não poderá exceder, na totalidade, ao dobro do quantitativo de cada item registrado na Ata de Registro de Preços para o órgão gerenciador e órgãos participantes, independentemente do número de órgãos não participantes que aderirem;

11.5. As aquisições ou contratações adicionais a que se refere este item não poderão exceder, por órgão ou entidade, a 50% (cinquenta por cento) dos quantitativos registrados na Ata de Registro de Preços para o órgão gerenciador e órgãos participantes;

11.6. Após a autorização do órgão gerenciador, o órgão não participante deverá efetivar a aquisição ou contratação solicitada em até noventa dias, observado o prazo de vigência da ata;

11.6.1. A Câmara Municipal de Matões do Norte/MA poderá autorizar, excepcional e justificadamente, a prorrogação do prazo previsto, respeitando o prazo de vigência da ata, quando solicitada pelo órgão não participante.

11.7. Compete ao órgão não participante os atos relativos à cobrança do cumprimento pelo fornecedor das obrigações contratualmente assumidas e a aplicação, observada a ampla defesa e o contraditório, de eventuais penalidades decorrentes do descumprimento de cláusulas contratuais, em relação às suas próprias contratações, informando as ocorrências ao órgão gerenciador.

CLÁUSULA DÉCIMA SEGUNDA – DAS SANÇÕES ADMINISTRATIVAS

12.1. Em casos de inexecução parcial ou total das condições pactuadas na presente Ata, garantida a prévia defesa e o contraditório, ficará o fornecedor registrado sujeito às sanções previstas no Edital, em conformidade com artigo 7º da Lei n.º 10.520/02, e subsidiariamente a lei 8.666/93, além do cancelamento do registro, nos termos da Cláusula Nona deste instrumento, sem prejuízo da responsabilidade civil e criminal, que seu ato ensejar.

Gabriel Ferreira de Sousa
Secretário da Câmara Municipal
de Matões do Norte-MA



CLÁUSULA DÉCIMA TERCEIRA – DAS DISPOSIÇÕES FINAIS

13.1. As omissões desta Ata e as dúvidas oriundas de sua interpretação serão sanadas de acordo com o que dispuser o Edital de Licitação que deu origem a esta Ata de Registro de Preços e a proposta apresentada pela licitante, prevalecendo, em caso de conflito, as disposições do Edital sobre as da proposta.

13.2. O presente registro decorre da adjudicação ao promitente fornecedor do objeto disposto na Cláusula Primeira, conforme quantidades e especificações constantes no Termo de Referência – Anexo I do Edital da Licitação que deu origem a esta Ata de Registro de Preços, conforme decisão do Pregoeiro da Comissão Central de Licitação, lavrada em Ata e homologação pelo Ordenador de Despesa.

13.3. Para os casos omissos será aplicada a legislação que couber, obedecidas as disposições previstas na Lei nº 8.666/1993 e 10.520/2002 e suas alterações.

CLÁUSULA DÉCIMA QUARTA – DO FORO

14.1. Para dirimir as questões oriundas deste Registro de Preços, fica eleito o Foro da Comarca de Cantanhede/MA.

E por estarem de pleno e comum acordo com as disposições estabelecidas na presente Ata, assinam este instrumento, em três vias de igual teor e forma, para um só efeito.

MATÕES DO NORTE/MA, de de 2022.

XXXXXXXXXX
Órgão Gerenciador

Rep. Legal
Fornecedor

Gabriel Ferreira de Sousa
Secretário da Câmara Municipal
de Matões do Norte-MA

EDITAL DE LICITAÇÃO - PREGÃO ELETRÔNICO Nº 001/2022

ANEXO IV – MINUTA DO CONTRATO ADMINISTRATIVO Nº ____ / ____

CONTRATO Nº ____ / ____

PROCESSO ADMINISTRATIVO Nº 0609001/2022

TERMO DE CONTRATO DE COMPRA Nº
...../....., **QUE FAZEM ENTRE SI**
O(A)..... E A
EMPRESA
.....

A CÂMARA MUNICIPAL DE MATÕES DO NORTE/MA, inscrita no CNPJ sob o nº _____, através do Presidente da Câmara Municipal e _____, com sede na _____, nº ____, _____, CEP: ____-____ Matões do Norte/MA, doravante denominada CONTRATANTE, neste ato representado pelo(a) Ordenador de Despesa, Sr. _____, portador do CPF sob nº _____ e RG nº _____ Órgão Emissor _____, e a empresa _____, inscrita no CNPJ sob o nº _____, com sede na _____, doravante denominada CONTRATADA, neste ato representada por seu representante legal, _____, RG nº _____, CPF nº _____, têm, entre si, ajustado o presente Contrato Administrativo nº _____, decorrente do PREGÃO ELETRÔNICO Nº 001/2022 formalizado nos autos do Processo Administrativo nº 0609001/2022, submetendo-se às cláusulas e condições abaixo e aos preceitos instituídos pela Lei Federal nº 8.666/1993 e demais normas regulamentares pertinentes à espécie.

1. CLÁUSULA PRIMEIRA – OBJETO.

- 1.1. O objeto do presente Termo de Contrato é a aquisição de _____, conforme especificações e quantitativos estabelecidos no Termo de Referência, anexo do Edital.
- 1.2. Este Termo de Contrato vincula-se ao Edital do Pregão Eletrônico, identificado no preâmbulo e à proposta vencedora, independentemente de transcrição.

2. CLÁUSULA SEGUNDA – VIGÊNCIA.

- 2.1. O prazo de vigência deste Termo de Contrato é aquele fixado no Termo de Referência, com início na data de ____ / ____ / ____ e encerramento em ____ / ____ / ____.

3. CLÁUSULA TERCEIRA – PREÇO.

- 3.1. O valor do presente Termo de Contrato é de R\$ (.....).

ITEM	DESCRIÇÃO	UND	QUANT.	MARCA	VLR. UNIT.	VLR. TOTAL
------	-----------	-----	--------	-------	------------	------------

--	--	--	--	--	--	--

3.2. No valor acima estão incluídas todas as despesas ordinárias diretas e indiretas decorrentes da execução contratual, inclusive tributos e/ou impostos, encargos sociais, trabalhistas, previdenciários, fiscais e comerciais incidentes, taxa de administração, frete, seguro e outros necessários ao cumprimento integral do objeto da contratação.

4. CLÁUSULA QUARTA – DOTAÇÃO ORÇAMENTÁRIA.

4.1. As despesas decorrentes desta contratação estão programadas em dotação orçamentária própria, prevista no orçamento da Câmara, para o exercício de 2022, na classificação abaixo:

UNIDADE ORÇAMENTARIA:

FUNÇÃO PROGRAMÁTICA:

PROJETO ATIVIDADE

ELEMENTO DE DESPESA:

5. CLÁUSULA QUINTA – PAGAMENTO.

5.1. O pagamento será mensal, efetuado no prazo de até 30 (trinta) dias consecutivos, acompanhado da Certidão de Débitos Relativos a Créditos Tributários Federais e à Dívida Ativa da União, CNDT e FGTS, Certidão de Débitos Relativos a Créditos e Dívida Estadual e Municipal com validade compatíveis à data do pagamento, desde que não haja fator impeditivo provocado pela Contratada.

6. CLÁUSULA SEXTA – REAJUSTE.

6.1. Os preços são fixos e irrevogáveis no prazo de um ano contado da data limite para a apresentação das propostas.

6.2. Dentro do prazo de vigência do contrato e mediante solicitação da contratada, os preços contratados poderão sofrer reajuste após o interregno de um ano, aplicando-se o índice IPCA/IBGE exclusivamente para as obrigações iniciadas e concluídas após a ocorrência da anualidade.

6.3. Nos reajustes subsequentes ao primeiro, o interregno mínimo de um ano será contado a partir dos efeitos financeiros do último reajuste.

6.4. No caso de atraso ou não divulgação do índice de reajustamento, o CONTRATANTE pagará à CONTRATADA a importância calculada pela última variação conhecida, liquidando a diferença correspondente tão logo seja divulgado o índice definitivo.

6.5. Fica a CONTRATADA obrigada a apresentar memória de cálculo referente ao reajustamento de preços do valor remanescente, sempre que este ocorrer.

6.6. Nas aferições finais, o índice utilizado para reajuste será, obrigatoriamente, o definitivo.



6.7. Caso o índice estabelecido para reajustamento venha a ser extinto ou de qualquer forma não possa mais ser utilizado, será adotado, em substituição, o que vier a ser determinado pela legislação então em vigor.

6.8. Na ausência de previsão legal quanto ao índice substituto, as partes elegerão novo índice oficial, para reajustamento do preço do valor remanescente, por meio de termo aditivo.

7. CLÁUSULA SÉTIMA – GARANTIA DE EXECUÇÃO.

7.1. Não haverá exigência de garantia de execução para a presente contratação.

8. CLÁUSULA OITAVA - ENTREGA E RECEBIMENTO DO OBJETO.

a) Os produtos deverão ser entregues de acordo com as necessidades da Câmara Municipal, o horário da entrega deve ser de acordo com o funcionamento da Câmara Municipal: das 08h00min às 14h00min. No prazo de até 5 (cinco) dias úteis. O não cumprimento das entregas nas datas e horários determinados ocasionará penalidades cabíveis.

b) Todos os produtos licitados/contratado deverão ser entregues diretamente na Câmara Municipal e em suas respectivas dependências mediante ORDEM DE FORNECIMENTO cedida por pela Câmara Municipal.

c) No ato da entrega, os produtos que não estiverem em acordo com o especificado no edital serão devolvidos; e, as despesas de frete e/ou outros serão por conta da empresa contratada;

d) O horário da entrega deve ser de acordo com o funcionamento da Câmara Municipal: 08h00min às 14h00min horas.

e) A fiscalização geral e o acompanhamento serão realizados por Servidor designado pela Câmara Municipal de Matões do Norte/MA.

f) O preço contido na proposta dos licitantes deverá incluir todos os custos e despesas, tais como: custos diretos e indiretos, tributos incidentes, taxa de administração, materiais, serviços, encargos sociais, trabalhistas, seguros, frete, embalagens, lucro e outros necessários ao cumprimento integral do objeto presente neste termo de referência;

g) Todos os produtos entregues deverão estar acompanhados de um comprovante de recibo o qual constará a assinatura do recebedor, em duas vias (uma via para o fornecedor e uma para o solicitante). Os produtos devem ser conferidos de acordo com a ordem de fornecimento, quantidade e qualidade. Caso não estejam de acordo com as normas, os mesmos deverão ser devolvidos juntamente com o comprovante de entrega não assinado.

9. CLÁUSULA NONA – FISCALIZAÇÃO.

9.1. A fiscalização da execução do objeto será efetuada por Comissão/Representante designado pela CONTRATANTE, na forma estabelecida no Termo de Referência, anexo do Edital.

10. CLÁUSULA DÉCIMA – OBRIGAÇÕES DA CONTRATANTE E DA CONTRATADA.

A CONTRANTE se obriga a:

a) acompanhar e fiscalizar a execução do contrato;

Gabriel Ferreira de Sousa
Secretário da Câmara Municipal
de Matões do Norte-MA

- b) permitir o livre acesso dos empregados da contratada às dependências do contratante para tratar de assuntos pertinentes aos produtos adquiridos;
- c) rejeitar, no todo ou em parte, os produtos em desacordo com o contrato;
- d) proceder ao pagamento do contrato dentro do prazo estabelecido;
- e) proporcionar todas as condições necessárias ao bom andamento do fornecimento dos produtos atestados.
- f) aplicar as penalidades contratuais, quando for o caso.

A CONTRATADA se obriga a:

- a) manter preposto, aceito pela administração da Câmara Municipal de Matões do Norte/MA, durante todo o período de vigência da licitação, para representá-lo sempre que for necessário;
- b) informar ao Chefe do Setor de Compras da Câmara Municipal de Matões do Norte/MA, ou ao seu substituto eventual, quando for o caso, qualquer anormalidade de caráter urgente e prestar os esclarecimentos julgados necessários;
- c) manter, durante toda a execução do contrato, em compatibilidade com as obrigações assumidas, todas as condições de habilitação e qualificação exigidas na licitação;
- d) responsabilizar-se pelos danos causados diretamente à Administração ou a terceiros, decorrentes de sua culpa, ou dolo na execução do contrato, não excluindo ou reduzindo essa responsabilidade a fiscalização ou o acompanhamento do contratante;
- e) cumprir e fazer cumprir, seus prepostos ou conveniados, leis, regulamentos e posturas, bem como quaisquer determinações emanadas das autoridades competentes, pertinentes à matéria objeto da contratação, cabendo-lhe única e exclusiva responsabilidade pelas consequências de qualquer transgressão de seus prepostos ou convenientes;
- f) comunicar fiscalização do contratante, por escrito, quando verificar quaisquer condições inadequadas à aquisição dos produtos ou a iminência de fatos que possam prejudicar a perfeita execução do contrato;
- g) não transferir a terceiros, quer total ou parcialmente, o objeto a ser contratado, sem a devida anuência da Câmara Municipal de Matões do Norte/MA.
- h) substituição de todo e qualquer material que for entregue impróprio, danificado, ou em desacordo com o exigido;
- i) entregar os produtos nos prazos, condições e local indicado, sujeitando-se no que couber as Leis do consumidor;

j) arcar com todas as despesas, diretas ou indiretas, decorrentes do cumprimento das obrigações assumidas, sem qualquer ônus a Câmara Municipal de Matões do Norte/MA.

k) a contratada será responsável pela idoneidade e pelo comportamento de seus empregados, subordinados ou prepostos.

11. CLÁUSULA DÉCIMA PRIMEIRA – SANÇÕES ADMINISTRATIVAS.

- 11.1. Comete infração administrativa, nos termos da Lei nº 10.520, de 2002, o licitante/adjudicatário que:
- 11.2. Não assinar o termo de contrato ou aceitar/retirar o instrumento equivalente, quando convocado dentro do prazo de validade da proposta;
- 11.3. Apresentar documentação falsa;
- 11.4. Deixar de entregar os documentos exigidos no certame;
- 11.5. Ensejar o retardamento da execução do objeto;
- 11.6. Não mantiver a proposta;
- 11.7. Cometer fraude fiscal;
- 11.8. Comportar-se de modo inidôneo;
- 11.9. O atraso injustificado ou retardamento na prestação de serviços objeto deste certame sujeitará a empresa, a juízo da Administração, à multa moratória de 0,5% (meio por cento) por dia de atraso, até o limite de 10% (dez por cento), conforme determina o art. Nº 86, da Lei Nº 8666/93.
- 11.10. A multa prevista neste ITEM será descontada dos créditos que a contratada possuir com a **Câmara Municipal de Matões do Norte/MA**, e poderá cumular com as demais sanções administrativas, inclusive com as multas previstas.
- 11.11. A inexecução total ou parcial do objeto contratado, a Administração poderá aplicar à vencedora, as seguintes sanções administrativas, nos termos do artigo Nº 87, da Lei Nº 8.666/93:
- a) Advertência por escrito;
- b) Multa administrativa com natureza de perdas e danos da ordem de até 20% (vinte por cento) sobre o valor total do contrato;

Gabriel Ferreira de Sousa
Secretário da Câmara Municipal
de Matões do Norte-MA

- c) Suspensão temporária de participação em licitação e impedimento de contratar com a **Câmara Municipal de Matões do Norte/MA**, por prazo não superior a 02 (dois) anos;
- d) Sendo que em caso de inexecução total, sem justificativa aceita pela Administração da **Câmara Municipal de Matões do Norte/MA**, será aplicado o limite máximo temporal previsto para a penalidade 05 (cinco) anos;
- e) Declaração de inidoneidade para licitar junto à Administração Pública, enquanto perdurarem os motivos determinantes da punição, ou até que seja promovida a reabilitação perante a própria autoridade que aplicou a penalidade, de acordo com o inciso IV do art. N° 87 da Lei N° 8.666/93, c/c art. N° 7° da Lei N° 10.520/02 e art. N° 14 do Decreto N° 3.555/00.

11.12. Do ato que aplicar a penalidade caberá recurso, no prazo de 05 (cinco) dias úteis, a contar da ciência da intimação, podendo a Administração reconsiderar sua decisão ou nesse prazo encaminhá-lo devidamente informados para a apreciação e decisão superior, dentro do mesmo prazo.

11.13. Serão publicadas na Imprensa Oficial do Município de Matões do Norte/MA as sanções administrativas previstas neste edital, inclusive a reabilitação perante a Administração Pública.

12. CLÁUSULA DÉCIMA SEGUNDA – RESCISÃO.

12.1. O PRESENTE TERMO DE CONTRATO PODERÁ SER RESCINDIDO:

12.2. Por ato unilateral e escrito da Administração, nas situações previstas nos incisos I a XII e XVII do art. 78 da Lei n° 8.666, de 1993, e com as consequências indicadas no art. 80 da mesma Lei, sem prejuízo da aplicação das sanções previstas no Termo de Referência, anexo ao Edital;

12.3. Amigavelmente, nos termos do art. 79, inciso II, da Lei n° 8.666, de 1993.

12.4. Os casos de rescisão contratual serão formalmente motivados, assegurando-se à CONTRATADA o direito à prévia e ampla defesa.

12.5. A CONTRATADA reconhece os direitos da CONTRATANTE em caso de rescisão administrativa prevista no art. 77 da Lei n° 8.666, de 1993.

12.6. O TERMO DE RESCISÃO SERÁ PRECEDIDO DE RELATÓRIO INDICATIVO DOS SEGUINTE ASPECTOS, CONFORME O CASO:

- a) Balanço dos eventos contratuais já cumpridos ou parcialmente cumpridos;
- b) Relação dos pagamentos já efetuados e ainda devidos;
- c) Indenizações e multas.

Gabriel Ferreira de Sousa
Secretário da Câmara Municipal
de Matões do Norte-MA



13. CLÁUSULA DÉCIMA TERCEIRA – VEDAÇÕES.

13.1. É VEDADO À CONTRATADA:

- a) Caucionar ou utilizar este Termo de Contrato para qualquer operação financeira;
- b) Interromper a execução contratual sob alegação de inadimplemento por parte da CONTRATANTE, salvo nos casos previstos em lei.

14. CLÁUSULA DÉCIMA QUARTA – ALTERAÇÕES.

14.1. Eventuais alterações contratuais reger-se-ão pela disciplina do art. 65 da Lei nº 8.666, de 1993.

14.2. A CONTRATADA é obrigada a aceitar, nas mesmas condições contratuais, os acréscimos ou supressões que se fizerem necessários, até o limite de 25% (vinte e cinco por cento) do valor inicial atualizado do contrato.

14.3. As supressões resultantes de acordo celebrado entre as partes contratantes poderão exceder o limite de 25% (vinte e cinco por cento) do valor inicial atualizado do contrato.

15. CLÁUSULA DÉCIMA QUINTA - DOS CASOS OMISSOS.

15.1. Os casos omissos serão decididos pela CONTRATANTE, segundo as disposições contidas na Lei nº 8.666, de 1993, na Lei nº 10.520, de 2002 e demais normas federais de licitações e contratos administrativos e, subsidiariamente, segundo as disposições contidas na Lei nº 8.078, de 1990 - Código de Defesa do Consumidor - e normas e princípios gerais dos contratos.

16. CLÁUSULA DÉCIMA SEXTA – PUBLICAÇÃO.

16.1. Incumbirá à CONTRATANTE providenciar a publicação deste instrumento, por extrato, no Diário Oficial do Município, no prazo previsto na Lei nº 8.666, de 1993.

17. CLÁUSULA DÉCIMA SÉTIMA – FORO.

17.1. É eleito o Foro da Comarca de Cantanhede/MA para dirimir os litígios que decorrerem da execução deste Termo de Contrato que não possam ser compostos pela conciliação, conforme art. 55, §2º da Lei nº 8.666/93.

Para firmeza e validade do pactuado, o presente Termo de Contrato foi lavrado em duas (duas) vias de igual teor, que, depois de lido e achado em ordem, vai assinado pelos contraentes.

_____ / UF, de..... de 20.....

Responsável legal da CONTRATANTE
Responsável legal da CONTRATADA

Gabriel Ferreira de Sousa
Secretário da Câmara Municipal
de Matões do Norte-MA



JUNTADA DE PUBLICAÇÕES

Junto aos autos do Processo Licitatório nº 001/2022, na modalidade PREGÃO ELETRÔNICO - SRP, do tipo menor Preço por Item, as publicações do Aviso de Licitação no Quadro de Aviso desta Prefeitura, Diário Oficial do Estado do Maranhão, Diário Oficial do Município, Jornal Grande Circulação Estadual (Jornal Pequeno).

Matões do Norte/MA, em 23 de setembro de 2022.

Gabriel Ferreira de Sousa
Pregoeiro Oficial
Portaria nº 006/2021



**AVISO DE LICITAÇÃO
PREGÃO ELETRÔNICO 001/2022**

AVISO DE LICITAÇÃO – PREGÃO ELETRÔNICO Nº 001/2022. A Câmara Municipal de Matões do Norte, Estado do Maranhão, através do seu Pregoeiro, torna público que realizará às **09h00min (nove horas) do dia 14 de outubro de 2022**, na plataforma LICITANET, licitação na modalidade Pregão Eletrônico, do tipo menor preço por item, tendo por objeto o Registro de Preços para futura e eventual contratação de empresa para fornecimento de equipamentos e materiais permanentes para atender as necessidades da Câmara Municipal de Matões do Norte/MA, conforme Edital e seus Anexos, na forma do Decreto Federal nº 10.024/2019, Lei Federal nº 10.520, de 17 de julho de 2002, regulamentado pela Lei Complementar nº. 123/2006, alterada pela Lei Complementar nº 147/2014 e Lei Complementar nº 155/2016, utilizando-se subsidiariamente as normas da Lei nº 8.666/93 e suas alterações e demais normas pertinentes à espécie. Os trabalhos de julgamento do certame serão conduzidos pelo Pregoeiro da Câmara Municipal e Equipe de Apoio, instituída pela Portaria nº 006/2021 de 04 de janeiro de 2021. O edital e seus anexos estão à disposição dos interessados nos seguintes endereços eletrônicos: www.cmmatoesdonorte.ma.gov.br, www.licitanet.com.br, bem como na sala da Comissão Permanente de Licitação, situada à Av. Dr. Antonio Sampaio, nº 90, CEP: 65.648-000, Centro – Matões do Norte/MA, de 2ª a 6ª feira, no horário das 08h00min às 12h00min, onde poderão ser consultados ou obtidos gratuitamente. Esclarecimentos adicionais no endereço supra ou pelo e-mail camaramatoesdonorte@hotmail.com.

Matões do Norte/MA, 23 de setembro de 2022.

Gabriel Ferreira de Sousa
Pregoeiro Oficial
Portaria 006/2021



ESTADO DO MARANHÃO DIÁRIO OFICIAL



PUBLICAÇÕES DE TERCEIROS

ANO XLVI Nº 179 SÃO LUÍS, SEGUNDA - FEIRA, 26 DE SETEMBRO DE 2022 EDIÇÃO DE HOJE: 48 PÁGINAS

SUMÁRIO

ACORDO	
Empresa Maranhense de Administração Portuária - EMAP....	01
ADITAMENTO	
Prefeitura Municipal de Cajapió - MA	01
ADITIVOS	
Secretaria de Estado do Trabalho e da Economia Solidária e Outros.....	01
ATAS	
Tribunal de Justiça do Estado do Maranhão - TJ/MA e Outra..	07
ATOS	
Secretaria de Estado da Segurança Pública e Outro	07
AVISOS	
Secretaria de Estado da Saúde e Outros	08
CERTIFICADO	
Secretaria de Estado do Esporte e Lazer.....	27
COMUNICAÇÕES	
Secretaria de Estado de Indústria e Comércio e Outras.....	27
CONTRATOS	
Secretaria de Estado de Desenvolvimento Econômico e Programas Estratégicos e Outros.....	30
CONVOCAÇÕES	
SINDPROESPEN - Sindicato dos Profissionais da Educação e Servidores Municipais de Peri-Mirim/MA e Outro	42
DECISÃO	
Secretaria de Estado de Administração Penitenciária.....	43
DISTRATO	
Prefeitura Municipal de Governador Newton Bello - MA	43
EDITAIS	
Secretaria de Estado da Ciência, Tecnologia e Inovação e Outras..	43
ERRATA	
Prefeitura Municipal de Coroatá - MA	44
ORDENS DE COMPRA	
Companhia de Saneamento Ambiental do Maranhão - CAEMA..	44
TERMO DE ADJUDICAÇÃO	
Prefeitura Municipal de Rosário - MA e Outro	45
TERMOS DE CESSÃO	
Secretaria de Estado da Gestão, Patrimônio e Assistência dos Servidores e Outro	45
TERMOS DE HOMOLOGAÇÃO	
Instituto de Previdência dos Servidores do Estado do Maranhão IPEV e Outros.....	46
TERMO DE RATIFICAÇÃO	
Secretaria de Estado do Meio Ambiente e Recursos Naturais..	48
TERMO DE RESCISÃO	
Universidade Estadual do Maranhão - UEMA.....	48

Assinado de forma digital por
TEREZA RAQUEL BRITO BEZERRA
FIALHO COELHO:45215170304

ACORDO

EMPRESA MARANHENSE DE ADMINISTRAÇÃO PORTUÁRIA - EMAP

ACORDO DE COOPERAÇÃO N.º 007/2022 - EMAP TIPO E NÚMERO: Acordo de Cooperação Técnica nº 007/2020 – EMAP que entre si celebram a Empresa Maranhense de Administração Portuária - EMAP e a Secretaria de Estado de Indústria e Comércio – SEINC objetivando a ação conjunta dos partícipes na implementação do Pro-

grama Prepara Maranhão que tem por objetivo a geração de mais 5 mil novas vagas de estágio para jovens estudantes do Ensino Médio. **PARTES:** Empresa Maranhense de Administração Portuária – EMAP, inscrita no CNPJ sob o nº 03.650.060/0001-48 e a Secretaria de Estado de Indústria e Comércio - SEINC inscrita no CNPJ sob o n.º 03.650.060/0001-48. **OBJETO:** A ação conjunta dos partícipes na implementação do Programa Prepara Maranhão que tem por objetivo a geração de mais 5 mil novas vagas de estágio para jovens estudantes do Ensino Médio, com idade entre 17 e 25 anos e matriculados em escolas da rede pública do Maranhão, visando também o desenvolvimento de programas, projetos e atividades nos campos de interesse da EMAP e da SEINC, atendidos os objetivos e as especificidades de cada umas das instituições partícipes. **VIGÊNCIA:** 04(quatro) meses. **DATA DA ASSINATURA:** 22.09.2022 **ASSINAM:** Pela EMAP o Sr. Eduardo de Carvalho Lago Filho, Presidente da EMAP, inscrito no CPF sob o nº 013.769.717-12; pela Secretaria de Estado de Indústria e Comércio-SEINC Secretario, Cassiano Pereira Junior, CPF sob o nº 970.710.303-59. **Publique-se. São Luís (MA), 22 de setembro de 2022.**

ADITAMENTO

PREFEITURA MUNICIPAL DE CAJAPIÓ - MA

AVISO EXTRATO DO SETIMO TERMO DE ADITAMENTO DO CONTRATO.TOMADA DE PREÇO Nº 06/2020.EXTRATO DO SETIMO TERMO DE ADITAMENTO DO CONTRATO: Contrato nº 235/TP/06/2020. **PARTES:** PREFEITURA MUNICIPAL DE CAJAPIÓ e a empresa: C. P. ALMADA, CNPJ: 07.564.580/0001-99; **ESPÉCIE:** Contrato de Prestação de Serviços; **OBJETO:** Contratação de empresa de engenharia para execução da obra de construção da cobertura da quadra esportiva da escola Denizard Almeida e Silva no povoado Boa esperança, de interesse da Secretaria Municipal de Educação, conforme especificações contidas na licitação TOMADA DE PREÇO nº 06/2020. **BASE LEGAL:** Lei 8.666/93 e suas alterações. **VALOR:** R\$ 223.298,75(duzentos e vinte e três mil duzentos e noventa e oito reais e setenta e cinco centavos). **VIGÊNCIA DO ADITAMENTO DO CONTRATO:** Início: 21/06/2022; **Vigência:** 90(noventa) dias, **RECURSO:** QSE, Poder: 02 Prefeitura Municipal de Cajapió, Órgão: 02.06 Secretaria Municipal de Educação, Esporte e Cultura, Unidade: 02.06.01 Secretaria Municipal de Educação, Funcional Programática 27.812.0022.1021.0000 – Construção, Reforma e/ou Ampliação de Quadra Esportiva, Categoria Econômica: 4.4.90.51.00 Obras e Instalações. **SIGNATÁRIOS:** Sr. Mosart Rogério Soares, Secretário Municipal de Educação, pela Contratante e o Sr. Cristiano Pereira Almada, pela Contratada. **ARQUIVAMENTO:** Arquivado na Prefeitura Municipal de Cajapió - MA, 21 de junho de 2022. Dr. Rômulo Roberto Marques Nunes.OAB/MA nº 11451.Procurador do Município.

ADITIVOS

SECRETARIA DE ESTADO DO TRABALHO E DA ECONOMIA SOLIDÁRIA

EXTRATO DO SEXTO TERMO ADITIVO AO CONTRATO Nº 09/2018 /SETRES/MA Espécie: Sexto Termo Aditivo ao CONTRATO Nº. 09/2018 - SETRES/MA, firmado entre a Secretaria de Estado do Trabalho e da Economia Solidária (SETRES) e a GLOBAL SERVIÇOS E COMÉRCIO LTDA; **PROCESSO Nº 0138798/2022.** **Objeto:** O presente Termo Aditivo tem por objeto prorrogar a vigência

**SECRETARIA DE ESTADO DO DESENVOLVIMENTO SOCIAL**

AVISO DE LICITAÇÃO PREGÃO ELETRÔNICO Nº 018/2022-CSL/SEDES PROCESSO ADMINISTRATIVO Nº 0149677/2022 - SEDES. A SECRETARIA DE ESTADO DO DESENVOLVIMENTO SOCIAL – SEDES - por intermédio do seu Pregoeiro torna público que realizará licitação na Modalidade Pregão Eletrônico, na forma do Decreto Federal nº 10.024/2019, do tipo Menor Preço cujo objeto é Contratação de Empresa Especializada no Fornecimento de Aparelhos de ar-Condicionado tipo Split, para atender imediatamente tais unidades administrativas: setor de Almoxarifado, sala de apoio da SAAF, sala do subsecretário da SAAF, sala do Controle Interno, salas de apoio ao Gabinete do Secretário, CEAS e CONCEA da Secretaria de Estado do Desenvolvimento Social - SEDES, no exercício de 2022. Data de Recebimento das Propostas: 26 de setembro de 2022. Fim do Recebimento das Propostas: 07 de outubro das 2022 às 14h29min. Data de abertura da Sessão: 07 de outubro de 2022 às 14h30min. O Edital poderá ser acessado através do site: <http://www.compras.ma.gov.br>. Informações: Sala da Comissão Setorial Permanente de Licitação, situada na Rua das Gardêneas, Quadra 01, nº 25 – Jardim Renascença, São Luís/MA, de 2ª a 6ª feira, no horário de 14h00min as 18h00min. São Luís/MA, 22 de setembro de 2022. **THIAGO VANDERLEI BRAGA** Pregoeiro.

FUNDAÇÃO DA CRIANÇA E DO ADOLESCENTE FUNAC

AVISO DE REPUBLICAÇÃO LICITAÇÃO PREGÃO PRESENCIAL Nº 13/2022 - CSL/FUNAC PROCESSO Nº 0042874/2022. A Fundação da Criança e do Adolescente – FUNAC/MA, através de sua Comissão Setorial de Licitação – CSL torna público aos interessados que realizará a licitação na Modalidade Pregão Presencial, **NO DIA 05 DE OUTUBRO DE 2022 ÀS 14h30min**, cujo objeto se refere ao fornecimento de **INSUMOS PARA PANIFICAÇÃO E CONFEITARIA**, visando atender as demandas desta Fundação da Criança e do Adolescente – FUNAC/MA, nos municípios de São Luís e Região Metropolitana. O edital e seus anexos estão à disposição dos interessados nos sítios <http://www.funac.ma.gov.br> e <http://www.compras.ma.gov.br> e <http://tce.ma.gov.br> podendo, em caso de problemas nos sites acima, ser adquiridos gratuitamente na CSL/FUNAC, através do e-mail: csl@funac.ma.gov.br, ou durante os dias úteis, das 14:00 às 18:00 horas. São Luís/MA, 21 de setembro de 2022. **AYRTHON SILVA LINDOSO** Pregoeiro Oficial da CSL/FUNAC.

TRIBUNAL DE JUSTIÇA DO ESTADO DO MARANHÃO - TJ/MA

AVISO DE LICITAÇÃO Pregão Eletrônico SRP nº 51/2022 Processo nº 39.617/2022 Objeto: Registro de Preços objetivando a Aquisição de água mineral com vistas a atender as demandas das Comarcas do Poder Judiciário do Maranhão; Abertura: 10/10/2022 às 10:00hs (horário de Brasília); Local: www.gov.br/compras/pt-br; Informações: Coordenadoria de Licitação e Contratos, Rua do Egito, nº 144, Centro, São Luís/MA. CEP: 65.010-190; E-mail: colicitacao@tjma.jus.br; Fone: (98) 3261-6181/6194. São Luís/MA, 22 de setembro de 2022. **Allyson Frank Gouveia Costa** – Pregoeiro TJMA.

AVISO DE SUSPENSÃO DE LICITAÇÃO Pregão Eletrônico nº 48/2022 – SRP Processo nº 23.842/2022 Objeto: Sistema de Registro de Preços para aquisição de Equipamentos Odontológicos para o Poder Judiciário do Estado do Maranhão; Local: www.gov.br/compras/pt-br/; Justificativa: Ajustes no edital Informações: Coordenadoria de Licitação e Contratos, Rua do Egito, nº 144, Centro, São Luís/MA. CEP: 65.010-190; E-mail: colicitacao@tjma.jus.br. Fones: 98 3261 6181 / 6194. São Luís, 22 de setembro de 2022. **Ricardo Luis da Silva** – Pregoeiro TJMA.

EMPRESA MARANHENSE DE SERVIÇOS HOSPITALARES - EMSERH

AVISO DE LICITAÇÃO LICITAÇÃO ELETRÔNICA Nº 225/2022 – CSL/EMSERH PROCESSO ADMINISTRATIVO Nº 40.638/2022 – EMSERH OBJETO: Fornecimento de Equipamentos de Proteção Individual (EPI) – Equipamento de Proteção Individual e (EPC) – Equipamento de Proteção Coletiva para atender as necessidades das unidades hospitalares pela EMSERH. **CRITÉRIO DE JULGAMENTO:** MENOR PREÇO POR LOTE DATA DA DISPUTA: 07/10/2022 às 09:00min, horário de Brasília. **Local de Realização:** Sistema Licitações-e (www.licitacoes-e.com.br) Edital e demais informações estão disponíveis em www.emserh.ma.gov.br e www.licitacoes-e.com.br. **ID: 964084** Informações adicionais serão prestadas na CSL/EMSERH localizada, na Av. Borborema, Qd-16, nº 25, Bairro do Calhau, São Luís/MA no horário de 08h00min as 12h00min e das 14h00min as 18h00min de segunda a sexta, pelos e-mails csl@emserh.ma.gov.br e/ou laurocs18@gmail.com e/ou laurocs18@gmail.com ou pelo Telefone (98) 3235-7333. São Luís (MA), 22 de setembro de 2022. **Lauro César Costa** Agente de Licitação da EMSERH Matrícula nº 528.

CÂMARA MUNICIPAL DE MATÕES DO NORTE - MA

AVISO DE LICITAÇÃO – PREGÃO ELETRÔNICO Nº 001/2022. A Câmara Municipal de Matões do Norte, Estado do Maranhão, através do seu Pregoeiro, torna público que realizará às **09h00min (nove horas) do dia 10 de março de 2022**, na plataforma LICITANET, licitação na modalidade Pregão Eletrônico, do tipo menor preço por item, tendo por objeto o Registro de Preços para futura e eventual contratação de empresa para fornecimento de equipamentos e materiais permanentes para atender as necessidades da Câmara Municipal de Matões do Norte/MA, conforme Edital e seus Anexos, na forma do Decreto Federal nº 10.024/2019, Lei Federal nº 10.520, de 17 de julho de 2002, regulamentado pela Lei Complementar nº 123/2006, alterada pela Lei Complementar nº 147/2014 e Lei Complementar nº 155/2016, utilizando-se subsidiariamente as normas da Lei nº 8.666/93 e suas alterações e demais normas pertinentes à espécie. Os trabalhos de julgamento do certame serão conduzidos pelo Pregoeiro da Câmara Municipal e Equipe de Apoio, instituída pela Portaria nº 007/2021 de 04 de janeiro de 2021. O edital e seus anexos estão à disposição dos interessados nos seguintes endereços eletrônicos: www.cmmatõesdo-norte.ma.gov.br, www.licitanet.com.br, bem como na sala da Comissão Permanente de Licitação, situada à Av. Dr. Antonio Sampaio, nº 90, CEP: 65.648-000, Centro – Matões do Norte/MA, de 2ª a 6ª feira, no horário das 08h00min às 12h00min, onde poderão ser consultados ou obtidos gratuitamente. Esclarecimentos adicionais no endereço supra ou pelo e-mail camaramatõesnorte@hotmail.com. 23 de setembro de 2022. **Gabriel Ferreira de Sousa** – Pregoeiro Municipal.

AVISO DE LICITAÇÃO – PREGÃO ELETRÔNICO Nº 002/2022. A Câmara Municipal de Matões do Norte, Estado do Maranhão, através do seu Pregoeiro, torna público que realizará às **15h00min (quinze horas) do dia 10 de março de 2022**, na plataforma LICITANET, licitação na modalidade Pregão Eletrônico, do tipo menor preço por item, tendo por objeto o Registro de Preços para a eventual contratação de empresa especializada para o fornecimento de material de Expediente, Gêneros Alimentícios, Higiene e Limpeza para atender as necessidades da Câmara Municipal de Matões do Norte – MA, conforme Edital e seus Anexos, na forma do Decreto Federal nº 10.024/2019, Lei Federal nº 10.520, de 17 de julho de 2002, regulamentado pela Lei Complementar nº 123/2006, alterada pela Lei Complementar nº 147/2014 e Lei Complementar nº 155/2016, utilizando-se subsidiariamente as normas da Lei nº 8.666/93 e suas alterações e demais normas pertinentes à espécie. Os trabalhos de julgamento do certame serão conduzidos pelo Pregoeiro da Câmara Municipal e Equipe de Apoio, instituída pela Portaria nº 007/2021 de



22.813,80 Item: 16 R\$ 11.579,94 Item: 17 R\$ 2.665,78. Valor Global: R\$ 96.791,15 Dê-se ciência e publique-se no Diário oficial e no sítio eletrônico deste poder executivo para que surta seus legais e efeitos jurídicos. Viana/ MA, 20 de setembro de 2022. **CLEICY MACHADO NUNES**. Secretária Municipal de Educação, Cultura, Esporte e Lazer. Portaria N° 004/2021.

TERMO DE RATIFICAÇÃO

SECRETARIA DE ESTADO DO MEIO AMBIENTE E RECURSOS NATURAIS

EXTRATO DE TERMO DE RATIFICAÇÃO DE INEXIGIBILIDADE DE LICITAÇÃO Ratifico a Inexigibilidade de Licitação n° 002/2022/SEMA/MA, em favor da empresa **QUALITY BUSSINES E SOLUÇÕES DIGITAIS LTDA**, CNPJ n° 19.628.580/0001-94, no valor de R\$ 6.880,00 (seis mil, oitocentos e oitenta reais), objetivando à inscrição de 4 (quatro) servidores para capacitação no **CURSO PLANEJAMENTO DAS CONTRATAÇÕES PÚBLICAS E PREGÃO ELETRÔNICO NA PRÁTICA - ÊNFASE: NA NOVA LEI DE LICITAÇÕES** Lei n° 14.133/2021, em São Luís/MA, conforme exigências estabelecidas no Termo de Referência, de acordo com o Processo Administrativo SEMA-SIGEP n° 2203015391, fundamentado no art. 25, inciso II da Lei Federal n° 8.666/93. São Luís (MA), 21 de setembro de 2022. **RAYSA QUEIROZ MACIEL RODRIGUES** Secretária de Estado do Meio Ambiente e Recursos Naturais-SEMA Assinado Eletronicamente.

TERMO DE RESCISÃO

UNIVERSIDADE ESTADUAL DO MARANHÃO UEMA

EXTRATO DE TERMO DE RESCISÃO UNILATERAL - PROCESSO N°: 0232264/2021-UEMA; MODALIDADE DE LICITAÇÃO: Adesão à Ata de Registro de Preços n° 008/2017-CCL, oriunda do Pregão Presencial n° 028/2017-POE/MA; **Termo de Rescisão Unilateral do Contrato n° 007/2018-UEMA; PARTES:** Universidade Estadual do Maranhão - UEMA, inscrita no CNPJ sob n° 06.352.421/0001-68, e a empresa **V.M COMÉRCIO E SERVIÇOS LTDA ME**, inscrita no CNPJ sob o n° 05.052.665/0001-62. **OBJETO:** rescisão, por ato unilateral da UEMA, do Contrato n° 007/2018-PRA/UEMA, celebrado no bojo do Processo Administrativo n° 022878/2017-UEMA. **AMPARO LEGAL:** artigo 58, inciso II c/c artigo 78, inciso XII e artigo 79, inciso I, todos da Lei n° 8.666/1993. **SIGNATÁRIOS:** Pela UEMA, **Prof. Dr. Gustavo Pereira da Costa, Magnífico Reitor**, inscrito no CPF sob o n° 685.613.773-72. **DATA DA ASSINATURA:** 22 de setembro de 2022. **ARQUIVAMENTO:** Pasta 001/2022, sob o n° 206, em 22/09/2022, da Pró-Reitoria de Planejamento e Administração/UEMA. **Prof. Dr. Antônio Roberto Coelho Serra, Pró-Reitor de Planejamento e Administração/UEMA.**

ESTADO DO MARANHÃO DIÁRIO OFICIAL

PODER EXECUTIVO

CASA CIVIL

Unidade de Gestão do Diário Oficial

Palácio Henrique de La Rocque, Avenida Jerônimo de Albuquerque, S/N, Calhau.

Fone: 2016 - 4362 CEP.: 65.010 - 170 - São Luís - MA

Site: www.diariooficial.ma.gov.br E-mail: suporte@diariooficial.ma.gov.br

CARLOS ORLEANS BRANDÃO JUNIOR
Governador

SEBASTIÃO TORRES MADEIRA
Secretário-Chefe da Casa Civil

TEREZA RAQUEL BRITO BEZERRA FIALHO COELHO
Diretora-Geral do Diário Oficial

Assinado de forma digital por
TEREZA RAQUEL BRITO BEZERRA
FIALHO COELHO:45215170304

NORMAS DE PUBLICAÇÃO

Ao elaborar o seu texto para publicação no Diário Oficial, observe atentamente as instruções abaixo:

- Edição dos textos enviados à Unidade de Gestão do Diário Oficial em CD ou Pen Drive;
- Medida da Página - 17cm de Largura e 25 cm de Altura;
- Editor de texto padrão: Word for Windows - Versão 6,0 ou Superior;
- Tipo da fonte: Times New Roman;
- Tamanho da letra: 9;
- Entrelinhas automático;
- Excluir linhas em branco;
- Tabelas/quadros sem linhas de grade ou molduras;
- Gravar no CD ou Pen Drive sem compactar, sem vírus de computador;
- Havendo erro na publicação, o usuário poderá manifestar reclamação por escrito até 30 dias após a circulação do Diário Oficial;
- Se o erro for proveniente de falha de impressão, a matéria será republicada sem ônus para o cliente, em caso de erro proveniente do CD ou Pen Drive, o ônus da retificação ficará a cargo do cliente;
- As matérias que não atenderem as exigências acima serão devolvidas;
- Utilize tantos CDs ou Pen Drives quanto seu texto exigir.
- Entrega de originais, 48 horas antes da data solicitada para Publicação. Informações pelo Telefone (98) 3222-5624

TABELA DE PREÇOS

PUBLICAÇÕES

Valor centímetro x coluna (1cm x 8,5cm)

Terceiros.....R\$ 7,00
Executivo.....R\$ 7,00

VALOR DO EXEMPLAR

Exemplar do dia..... R\$ 0,80
Após 30 dias de circulação..... R\$ 1,20
Por exercício. decorrido..... R\$ 1,50

**Edita, Imprime
e Distribui
qualidade ao público.**

O Maranhão como melhor destino Governo do Maranhão investe no turismo com novos voos, obras e qualificação profissional

Os diversos aportes em mobilidade, infraestrutura, redução de imposto e capacitação profissional feitos pelo governo do Maranhão para fomentar o trade turístico acendeu o holofote nacional para o nosso estado.

A chegada de novos voos, a diminuição do ICMS do querosene de aviação (QAV), o aeroporto de Barreirinhas, a construção de estradas, praças e balneários e, ainda, a qualificação no atendimento ao turista foram as principais ações desenvolvidas para fortalecer o setor e aquecer a economia.

A grande novidade no roteiro turístico nacional, tendo o Maranhão como melhor destino, é que na primeira semana de setembro foram inaugurados novos voos pela Azul Linhas Aéreas Brasileiras em Barreirinhas e em Imperatriz, e outros serão anunciados em breve.

A Rota das Emoções ganhou voos panorâmico que sai de Aracati, no Ceará, com destino à Fortaleza. Da capital cearense, decola para Jericoacoara, com parada em Parnaíba, no Piauí e, de lá, o voo segue para Barreirinhas e São Luís. No sentido contrário, o voo de volta sai da capital maranhense e cumpre o mesmo trajeto diariamente.

Já a cidade de Imperatriz voltou a receber voos da Azul. Os voos com destino a Belém (PA) são realizados por uma aeronave com capacidade para 70 passageiros e com frequência: às segundas, quartas, sextas e domingos. Quando o assunto é relacionado ao imposto de aviação, o governo reduziu o ICMS do querosene de aviação (QAV) em 2020, de 17% para 7%, incentivando o turismo da malha aérea para o Maranhão.

E as negociações estão avançadas para a captação de novos voos nacionais e internacionais, incluindo os voos charters no destino São Luís-Lisboa, em parceria com as concessionárias dos aeroportos maranhenses. O secretário de Turismo, Paulo Matos, afirmou que o Maranhão está em plena ampliação da malha aérea devido aos investimentos do governo em diversas vertentes. "As tratativas para a realização de novos voos, redução do QAV, a novidade de voos Barreirinhas-Imperatriz e também a Rota das Emoções despertam o interesse do turista em conhecer o estado, sem falar das gravações de novelas que estão a todo vapor, mostrando para todo o Brasil as nossas belezas".

AEROPORTO DE BARREIRINHAS
 Nos últimos meses, o aeródromo de Barreirinhas foi transformado em aeroporto municipal. Inicialmente por meio do avião Cessna Grand Caravan 208 e com o trajeto que percorre Ceará, Piauí e Maranhão (Fortaleza - Aracati - Jericoacoara - Parnaíba - Barreirinhas - São Luís), são realizados voos diários, com movimentação de 5 mil pessoas mensais.

O secretário de Estado de



A cartoca Gleidy Cantini se encantou com o Centro Histórico

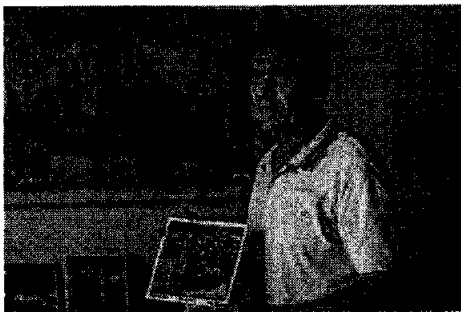

O artista visual Airton Marinho é um dos profissionais cadastrados na Secretaria de Estado de Turismo



Secretário Paulo Matos afirmou que o Maranhão está em plena ampliação da malha aérea, devido aos investimentos do governo do Estado

Indústria e Comércio (Seinc), Cassiano Pereira Júnior, titular da pasta envolvida no processo de mudança de aeródromo para aeroporto, afirma que novos municípios poderão ser beneficiados com os investimentos feitos em aeródromos do interior. "Viabilizamos a vinda do avião Cessna Grand Caravan 208 e, por meio dela, conseguimos transformar o aeródromo em aeroporto. Assim, com os voos comerciais, temos aquecido a economia local; gerando emprego, renda e desenvolvimento. Nesse mesmo processo, estamos trabalhando com o aeródromo de Balsas, levando a Azul Conecta para avaliar as pistas e analisar a viabilidade de um avião similar para a região da Chapada das Mesas", contextualizou o secretário.

"É uma conquista histórica

para Barreirinhas, tanto o aeroporto como os voos comerciais que começaram a chegar. Eles vão incrementar o turismo, com foco nos Lençóis, Delta e na Rota das Emoções. Esse destino turístico, que é um dos mais importantes do Brasil, com certeza vai expandir os investimentos no entorno e facilitar o deslocamento para o nosso paraíso", comemorou o prefeito de Barreirinhas, Amílcar Rocha.

INVESTIMENTOS EM INFRAESTRUTURA
 Para tornar real toda esta empreitada, foi criado o programa Destino Lençóis e Delta, construída a entrada de Barreirinhas, a serpente na Litorânea, a Beira-Rio de Caxias, o mirante em Aldeias Altas, o balneário em São João do Sóter e

diversas praças pelo estado, proporcionando lazer a maranhense e visitantes.

O presidente da Associação Brasileira da Indústria de Hotéis do Maranhão (ABIH-MA), Armando Ferreira, afirmou que os investimentos no turismo protagonizaram a retomada da ocupação na rede hoteleira e a realização de ações importantes, como novas obras e voos.

"O que fez a diferença na retomada do turismo foram os investimentos das entidades, principalmente do governo do Estado, que garantiu as ações que já vinham desde o governo Flávio Dino. Hoje, o turismo está aquecido, as cidades maranhenses estão na moda", afirmou o presidente. A cartoca Gleidy Cantini, ao visitar o Centro Histórico, se encantou com artesanato e pela culinária. "Faltava vir ao Maranhão para comprovar a beleza única da natureza e toda a história que aqui habita. Me apaixonei pela comida, em especial o arroz de cuxá e, também, pela arte trançada nas roupas e acessórios".

QUALIFICAÇÃO PROFISSIONAL

Mais de 15 mil pessoas qualificadas, com o registro de avanço de 5 para 16 Centros de Atendimento ao Turista. Antes, eram apenas 40 artesãos cadastrados; atualmente, já existem 3 mil cadastrados.

O artista plástico Airton Marinho possui um ateliê de xilogravura na Praia Grande há mais de 20 anos e faz parte dos profissionais cadastrados na Secretaria de Turismo. Para ele, as vendas nunca foram tão aquecidas como este ano. "Não existiu mais ruim em 2022. Todo dia faço muitas vendas dos meus quadros e peças de xilogravura. No São João, fiquei surpreso com a movimentação na Praia Grande. Em todos esses anos, nessa região, não tinha visto nada igual. Trabalhei muito para não deixar faltar produto, pois todo dia eu vendia todo o meu estoque".

ASSOCIAÇÃO DOS DELEGADOS DE POLÍCIA CIVIL DO ESTADO DO MARANHÃO - ADEPOL/MA
EDITAL DE CONVOCAÇÃO DE ASSEMBLEIA GERAL EXTRAORDINÁRIA DE ALTERAÇÃO ESTATUTÁRIA. (16.12.2022)

Considerando o requerimento apresentado por associados da ADEPOL/MA em 19.09.2022 pleiteando, na forma do Art. 60 do Código Civil e Art. 38, "c" do Estatuto da ADEPOL/MA, convocação de assembleia geral de alteração estatutária para modificação das regras eleitorais da entidade, nos seguintes termos: a) Inserir o art. 101-A permitindo o voto on line com a seguinte redação: " Art. 101-A. Será possível, além da votação por cédula, a votação por meio eletrônico, desde que assegurada a identificação do participante e a segurança do voto, que produzirá efeitos legais de um voto presencial"; b) Deletar sobre a alteração do art. 104, 1 para que passe a contemplar o seguinte redação: " Art. 104. "E eleitor todo associado contribuinte que: 1. Esteja filiado, no mínimo, até a instalação da comissão eleitoral referente à eleição para qual foi constituído.

Considerando que as eleições as eleições 2022 para a Diretoria e Conselhos da ADEPOL/MA já estão em curso, vez que já houve a convocação das eleições na data de 13/08/2022; já houve a escolha da Comissão Eleitoral pela assembleia da categoria em 26/06/2022; já esgotou o prazo para inscrições de chapas; já houve inscrição de 02(duas) chapas, restando somente a coleta de votos;

Considerando que o requerimento não esclarece que a segunda alteração proposta seria para o atual certame e, mesmo que fosse neste sentido, teria a vedação do Art. 102, §2º do Estatuto da ADEPOL/MA combinado com o Art. 16 da Constituição Federal, que dispõe, respectivamente:

ESTATUTO ADEPOL/MA
 "Art. 102 - Será considerado eleito a chapa que obtiver a maioria dos votos válidos, não computados os m branco e os nulos.
 (...)

§ 2º - Para a solução das questões eleitorais, previstas nesta seção, serão aplicadas, subsidiariamente, naquilo que não for conflitante com este estatuto, as normas previstas na legislação eleitoral em vigor."

CONSTITUIÇÃO FEDERAL
 "Art. 16 - A lei que alterar o processo eleitoral entrará em vigor na data de sua publicação, não se aplicando à eleição que ocorre até um ano da data de sua vigência."

Considerando que altera o Estatuto da ADEPOL/MA quanto a matéria eleitoral em pleno processo eleitoral comprometeria o princípio da anterioridade eleitoral e traria tumulto e insegurança jurídica ao processo eleitoral em curso, com possível questionamento judicial apontando casuismo, quebra de isonomia e desrespeito às regras estatutárias vigentes no momento de inscrição das chapas;

Considerando o deferimento do requerimento coletivo de convocação de Assembleia Geral Extraordinária para reforma estatutária;

O Presidente da Associação dos Delegados de Polícia Civil do Estado do Maranhão - ADEPOL/MA, no uso das atribuições que lhe confere o Artigo 38, "a" c/c "c" do Estatuto Social, CONVOCA todos os associados para se reunirem em ASSEMBLEIA GERAL, que será realizada no dia 16.12.2022 (sexta-feira), às 17h30min, em primeira convocação, com metade mais um dos associados (art. 40, "a" do Estatuto Social) ou às 17:45 horas, em segunda convocação, com qualquer número de associados presentes (art. 40, "b" do Estatuto Social), no Auditório do ESPAÇO SÃO LUÍS (EQUIPAR), situado na Rua Sebastião Arrhar, nº 101, Olho D'Água, São Luís/MA, podendo a participação também se dar por videoconferência através da plataforma Zoom, para decidir sobre:

a) Inserir o art. 101-A permitindo o voto on line com a seguinte redação: " Art. 101-A. Será possível, além da votação por cédula, a votação por meio eletrônico, desde que assegurada a identificação do participante e a segurança do voto, que produzirá efeitos legais de um voto presencial"; b) alteração do art. 104, 1 para que passe a contemplar o seguinte redação: " Art. 104. "E eleitor todo associado contribuinte que: 1. Esteja filiado, no mínimo, até a instalação da comissão eleitoral referente à eleição para qual foi constituído."

São Luís/MA, 23 de setembro de 2022.
 MARCONI CHAVES LIMA
 PRESIDENTE DA ADEPOL/MA

CÂMARA MUNICIPAL DE MATÕES DO NORTE
AVISO DE LICITAÇÃO - PREGÃO ELETRÔNICO Nº 001/2022. A Câmara Municipal de Matões do Norte, Estado do Maranhão, através do seu Pregoeiro, torna público que realizará às 09h00min (nove horas) do dia 10 de março de 2022, na plataforma LICITANET, licitação na modalidade Pregão Eletrônico, do tipo menor preço por item, tendo por objeto o Registro de Preços para futura e eventual contratação de empresa para fornecimento de equipamentos e materiais permanentes para atender as necessidades da Câmara Municipal de Matões do Norte/MA, conforme Edital e seus Anexos, na forma do Decreto Federal nº 10.024/2019, Lei Federal nº 10.520, de 17 de julho de 2002, regulamentado pela Lei Complementar nº 123/2006, alterada pela Lei Complementar nº 147/2014 e Lei Complementar nº 155/2016, utilizando-se subsidiariamente as normas da Lei nº 8.666/93 e suas alterações e demais normas pertinentes à espécie. Os trabalhos de julgamento do certame serão conduzidos pelo Pregoeiro da Câmara Municipal e Equipe de Apoio, instituída pela Portaria nº 007/2021 de 04 de janeiro de 2021. O edital e seus anexos estão à disposição dos interessados nos seguintes endereços eletrônicos: www.cmmatõesdonoite.ma.gov.br, www.licitanet.com.br, bem como na sala da Comissão Permanente de Licitação, situada à Av. Dr. Antonio Sampaio, nº 90, CEP: 65.648-000, Centro - Matões do Norte/MA, de 2ª a 6ª feira, no horário das 08h00min às 12h00min, onde poderão ser consultados ou obtidos gratuitamente. Esclarecimentos adicionais no endereço supra ou pelo e-mail camaramatõesdonoite@hotmail.com, 23 de setembro de 2022. Gabriel Ferreira de Sousa - Pregoeiro Municipal.

CÂMARA MUNICIPAL DE MATÕES DO NORTE
AVISO DE LICITAÇÃO - PREGÃO ELETRÔNICO Nº 002/2022. A Câmara Municipal de Matões do Norte, Estado do Maranhão, através do seu Pregoeiro, torna público que realizará às 09h00min (nove horas) do dia 10 de março de 2022, na plataforma LICITANET, licitação na modalidade Pregão Eletrônico, do tipo menor preço por item, tendo por objeto o Registro de Preços para a eventual contratação de empresa especializada para o fornecimento de material de Expediente, Gêneros Alimentícios, Higiene e Limpeza para atender as necessidades da Câmara Municipal de Matões do Norte - MA, conforme Edital e seus Anexos, na forma do Decreto Federal nº 10.024/2019, Lei Federal nº 10.520, de 17 de julho de 2002, regulamentado pela Lei Complementar nº 123/2006, alterada pela Lei Complementar nº 147/2014 e Lei Complementar nº 155/2016, utilizando-se subsidiariamente as normas da Lei nº 8.666/93 e suas alterações e demais normas pertinentes à espécie. Os trabalhos de julgamento do certame serão conduzidos pelo Pregoeiro da Câmara Municipal e Equipe de Apoio, instituída pela Portaria nº 007/2021 de 04 de janeiro de 2021. O edital e seus anexos estão à disposição dos interessados nos seguintes endereços eletrônicos: www.cmmatõesdonoite.ma.gov.br, www.licitanet.com.br, bem como na sala da Comissão Permanente de Licitação, situada à Av. Dr. Antonio Sampaio, nº 90, CEP: 65.648-000, Centro - Matões do Norte/MA, de 2ª a 6ª feira, no horário das 08h00min às 12h00min, onde poderão ser consultados ou obtidos gratuitamente. Esclarecimentos adicionais no endereço supra ou pelo e-mail camaramatõesdonoite@hotmail.com, 23 de setembro de 2022. Gabriel Ferreira de Sousa - Pregoeiro Municipal.

PREFEITURA MUNICIPAL DE AÇAILÂNDIA
 O MUNICÍPIO DE AÇAILÂNDIA, CNPJ 07.000288/0001-72, por meio da Secretaria Municipal do Planejamento, licitação pública que requeira junto à Secretaria de Estado de Meio Ambiente e Recursos Naturais, em 21/09/2022 Pedido de Aterramento para Perfuracao de Poço Tubular Profundo, processo nº 22090035807/2022, para uso de água subterrânea sob as coordenadas geográficas: orn vazão requerida de 25 m³/hora por um período de bombeamento de 16 hrs. dia, situado no município de Açailândia, Bacia Hidrológica do Rio Gurupi, Estado do Maranhão, com finalidade de consumo humano; Poço P-02: -04°57'48,6" S e -47°29'02,3" W, no Bairro Ouro Verde em Açailândia - MA; Poço P-03: -04°56'08,5 S e -47°56'08,5" W, Bairro Parque das Nações - Açailândia - MA; Poço P-04: -04°55'58,4" S e -47°29'55,6" W, Bairro Jardim Glória - Açailândia - MA, sendo estes 3 (três) poços na Bacia Hidrológica do Rio Gurupi, também conforme dados do processo 22090035807/2022 e e-process: 200901/2022 de 21/09/2022. Withkes Campos Araújo, Secretária Municipal de Planejamento, Portaria nº 047/2021 - GAR.



**ERRATA AVISO DE LICITAÇÃO
PREGÃO ELETRÔNICO 001/2022**

ERRATA: O Pregoeiro Municipal da Câmara Municipal de Matões do Norte, torna público para conhecimento de todos, que na Edição do dia 26 de setembro de 2022, Pagina 09 do Diário Oficial do Estado – Publicações de Terceiros. Referente ao Aviso de Licitação. Pregão Eletrônico 001/2022, ONDE SE LÊ: torna público que realizará às 09h00min (nove horas) do dia 10 de março de 2022. **LEIA-SE:** torna público que realizará às 09h00min (nove horas) do dia 14 de outubro de 2022. 27 de setembro de 2022. **Gabriel Ferreira de Sousa – Pregoeiro Municipal.**

Matões do Norte/MA, 27 de setembro de 2022.

Gabriel Ferreira de Sousa
Pregoeiro Municipal



**ERRATA AVISO DE LICITAÇÃO
PREGÃO ELETRÔNICO 001/2022**

ERRATA: O Pregoeiro Municipal da Câmara Municipal de Matões do Norte, torna público para conhecimento de todos, que na Edição do dia 25 e 26 de setembro de 2022, Pagina 13 do Jornal de Grande Circulação – Jornal Pequeno. Referente ao Aviso de Licitação. Pregão Eletrônico 001/2022, **ONDE SE LÊ:** torna público que realizará às 09h00min (nove horas) do dia 10 de março de 2022. **LEIA-SE:** torna público que realizará às 09h00min (nove horas) do dia 14 de outubro de 2022. 27 de setembro de 2022. **Gabriel Ferreira de Sousa – Pregoeiro Municipal.**

Matões do Norte/MA, 27 de setembro de 2022.

Gabriel Ferreira de Sousa
Pregoeiro Municipal



ESTADO DO MARANHÃO DIÁRIO OFICIAL



PUBLICAÇÕES DE TERCEIROS

ANO XLVI Nº 183 SÃO LUÍS, SEXTA - FEIRA, 30 DE SETEMBRO DE 2022 EDIÇÃO DE HOJE: 32 PÁGINAS

SUMÁRIO

ACORDO	
Fundação de Amparo à Pesquisa e ao Desenvolvimento Científico e Tecnológico do Maranhão - MA.....	01
ADITIVOS	
Secretaria de Estado de Administração Penitenciária e Outros..	01
ATAS	
Maranhão Parcerias - MAPA e Outras.....	05
ATO	
Secretaria de Estado da Segurança Pública.....	09
AVISOS	
Secretaria de Estado da Segurança Pública e Outros.....	09
COMUNICAÇÕES	
Departamento Nacional de Infraestrutura de Transportes - DNIT e Outras.....	18
CONTRATOS	
Secretaria de Estado do Meio Ambiente e Recursos Naturais e Outros.....	20
CONVÊNIO	
Secretaria de Estado da Educação.....	25
EDITAL	
Vip Gestão e Logística LTDA.....	25
ERRATAS	
Polícia Militar do Maranhão - PMMA e Outras.....	26 e 32
NOTAS DE EMPENHO	
Tribunal de Justiça do Estado do Maranhão - TJ/MA e Outras ..	27
PORTARIAS	
Conselho Regional de Engenharia e Agronomia do Estado do Maranhão - CREA/MA e Outra.....	27
TERMO DE AUTORIZAÇÃO	
Secretaria de Estado da Saúde.....	28
TERMOS DE COMPROMISSO	
Defensoria Pública do Estado.....	29
TERMO DE FOMENTO	
Secretaria de Estado de Indústria e Comércio.....	29
TERMOS DE HOMOLOGAÇÃO	
Secretaria de Estado da Educação e Outros.....	30
TERMOS DE RATIFICAÇÃO	
Universidade Estadual do Maranhão - UEMA e Outro.....	31
TERMOS DE RESCISÃO	
Secretaria de Estado da Segurança Pública e Outro.....	31
TORNAR SEM EFEITO	
Secretaria de Estado da Gestão, Patrimônio e Assistência dos Servidores.....	32

Assinado de forma digital por
TEREZA RAQUEL BRITO BEZERRA
FIALHO COELHO:45215170304

ACORDO

FUNDAÇÃO DE AMPARO À PESQUISA E AO DESENVOLVIMENTO CIENTÍFICO E TECNOLÓGICO DO MARANHÃO - FAPEMA

RESENHA DO ACORDO DE COOPERAÇÃO CNPq/FAPEMA PROCESSO ADMINISTRATIVO FAPEMA Nº 0162656/2022 - FAPEMA. PARTES: Conselho Nacional de Desenvolvimento Científico e Tecnológico (CNPq) e Fundação de Amparo à Pesquisa e ao Desenvolvimento Científico e Tecnológico do Maranhão

(FAPEMA). OBJETO: O objeto do presente Acordo de Cooperação é estabelecer parceria entre o PRIMEIRO PARTÍCIPE e o SEGUNDO PARTÍCIPE, com vistas à concessão de recursos a projetos que visem contribuir significativamente para o desenvolvimento científico e tecnológico e a inovação do País, por meio da concessão de bolsas e auxílios para jovens doutores em todas as áreas do conhecimento no âmbito do PROGRAMA DE APOIO À FIXAÇÃO DE JOVENS DOUTORES NO BRASIL, conforme descritas no PLANO DE TRABALHO. **NÃO HAVERÁ REPASSE DE RECURSOS FINANCEIROS ENTRE OS PARTÍCIPE. DO PRAZO DE VIGÊNCIA. VIGÊNCIA:** O presente Acordo vigorará pelo prazo de 36 (trinta e seis) meses, a contar da data de sua assinatura, em conformidade com o prazo previsto para a execução do objeto, podendo ser prorrogado, por meio de termo aditivo, mediante proposta a ser apresentada com antecedência mínima de 60 (sessenta) dias corridos, anteriores ao término de sua vigência, fundamentada em razões concretas que justifiquem a prorrogação. **BASE LEGAL:** Lei nº 8.666, de 21 de junho de 1993 e demais legislações aplicáveis. **DATA DE ASSINATURA:** São Luís (MA), 19 de setembro de 2022. **ASSINATURAS:** ANDRÉ LUÍS SILVA DOS SANTOS – Diretor-Presidente da FAPEMA. EVALDO FERREIRA VILELA – Presidente do CNPq. São Luís - MA, 28 de setembro de 2022. **ANDRÉ LUÍS SILVA DOS SANTOS** Diretor - Presidente FAPEMA.

ADITIVOS

SECRETARIA DE ESTADO DE ADMINISTRAÇÃO PENITENCIÁRIA

RESENHA DE CONTRATO Ref.: Processo nº 0144888/2020-SEAP - SEAP/MA; **ESPÉCIE:** Resenha do Segundo Termo Aditivo ao Contrato nº 136/2020, celebrado em 15/10/2020; que tem como objeto a prestação de serviços de locação de veículos automotores de grande porte, com motorista e combustível; **PARTES:** Secretaria de Estado de Administração Penitenciária - SEAP/MA, CNPJ nº 13.127.340/0001-20, e a empresa **DCN DOS SANTOS EIRELI-ME**, inscrita no C.N.P.J sob o n.º 11.983.714/0001-83; **OBJETO - DA VIGÊNCIA:** O presente Termo Aditivo tem por objetivo prorrogar o prazo de vigência do Contrato nº 136/2020-SEAP, por mais 12 (doze) meses, passando o referido instrumento contratual a vigor de 15/10/2022 a 15/10/2023; **FUNDAMENTAÇÃO LEGAL:** Com fulcro no art. 57, inciso II, da Lei Federal nº 8.666/93, **DA DOTAÇÃO ORÇAMENTARIA:** Os recursos financeiros para cobertura do presente termo aditivo correrão, sem prejuízo de qualquer outra eventualmente consignada aos autos, à conta da seguinte dotação orçamentária: Órgão: 56.000 – Secretaria de Estado de Administração Penitenciária; Unidade Orçamentária: 56101 – SEAP; Função: 14; Subfunção: 421; Programa: 0554; Ação: 4684 – Manutenção das Unidades Prisionais; Subação: 002698 Locação de Veículos; Natureza da Despesa: 33.90.33.03 Frete e Locação de Veículos p/ necessidades do serviço; Grupo Programação Financeira: 003 Outras Despesas Correntes; Fonte: 0.0.00.00101 Fonte do Tesouro; **SIGNATÁRIOS:** Murilo Andrade de Oliveira, CPF nº 976.346.386-68, Secretário de Estado de Administração Penitenciária/SEAP, pela **CONTRATANTE**, o Sra. **Dayse Carolina Nascimento dos Santos**, portadora do CPF sob o nº 002.655.713-40, pela **CONTRATADA**. **TRANSCRIÇÃO:** O presente Termo foi transcrito em livro próprio desta Assessoria Jurídica. **DATA DE ASSINATURA:** Em 27 de setembro de 2022 as partes assinaram o presente Termo de Aditivo. São Luís, MA, 28 de setembro de 2022. Graciela Campelo dos Santos Barros **Assessoria Jurídica - SEAP**.



ERRATAS

POLÍCIA MILITAR DO MARANHÃO - PMMA

ERRATA DE PUBLICAÇÃO DE EXTRATO DETERMO ADITIVO. REF: PROC. ADM. Nº 151.139/2022-PMMA. O Presidente da Comissão Setorial Permanente de Licitação -CSL/PMMA, torna público a cerca da publicação do extrato do 2º Termo Aditivo (acréscimo de valor e revisão de taxa) do Contrato nº 17/2020-PMMA, publicada no Diário Oficial do Estado de 27/09/2022, Edição n.º 180 - Publicações de Terceiros, página 06, referente ao Processo Administrativo nº 151.139/2022-PMMA, Partes: Polícia Militar do Maranhão, CNPJ nº 06.650.139/0001-67 e a Empresa: Ticket Soluções HDFGTS/A, CNPJ nº 03.506.307/0001-57, cujo objeto é a Prestação de serviços de gerenciamento de frota, para atender as demandas da Polícia Militar do Maranhão (PMMA), oriundo do Processo Administrativo (Processo de Compras) nº 138.144/2020 - PMMA, decorrente da Ata de Registro de Preços nº 201/2020-SEGEP, Pregão Eletrônico nº 016/2020 -SARP/MA, Processo nº 24.786/2020 SARP/MA, comunica aos interessados que: **ONDE SE LÊ: Dotação Orçamentária:** As despesas relativas ao presente Termo Aditivo deverão correr por contadas seguintes Dotações Orçamentárias:

<p>Exercício: 2021 UG: 190110- PMMA -São Luís 06- Segurança Publica Subfunção: 181 - Policiamento Ostensivo Programa: 0577 - Mais segurança Ação: 4700-Prevenção e Restauração da Ordem Publica Subação: 017286- Gerenciamento de Frota Região: 0032- Na Região da Ilhada Maranhão Plano Interno: PRVCPMMA001 Fonte de recurso: 101 - Tesouro Estadual Natureza de Despesa: 339039 Valor: R\$ 1.189.214,62</p>	<p>Exercício: 2022 UG: 190110-PMMA-São Luís Função: Função: 06-Segurança Publica Subfunção: 181-Policiamento Ostensivo Programa: 0577 - Mais Segurança Ação: 4700-Prevenção e Restauração da Ordem Pública Subação: 017286-Gerenciamento de Frota Região: 0032- Na Região da Ilha do Maranhão Plano Interno: PRVCPMMA001 Fonte de Recurso: 101 - Tesouro Estadual Natureza de Despesa: 339039 Valor: R\$ 16.454.359,73</p>
---	--

LEIA-SE: Dotação Orçamentária: As despesas relativas ao presente Termo Aditivo deverão correr por conta das seguintes Dotações Orçamentárias.

<p>Exercício: 2021 UG: 190110- PMMA São Luís 06- Segurança Publica Subfunção: 181 -Policiamento Ostensivo Programa: 0577- Mais segurança Ação: 4700- Prevenção e Restauração da Ordem Publica Subação: 017286 -Gerenciamento de Frota Região: 0032- Na Região da Ilha do Maranhão Plano Interno: PRV-CPMMA001 Fonte de recurso: 101 - Tesouro Estadual Estadual Natureza de Despesa: 339039 Valor: R\$ 1.189.214,62</p>	<p>Exercício: 2022 UG: 190110- PMMA-São Luís Função: Função: 06-Segurança Publica Subfunção: 181-Policiamento Ostensivo Programa: 0577 -Mais Segurança Ação: 4700 -Prevenção e Restauração da Ordem Pública Subação: 017286 - Gerenciamento de Frota Região: 0032- Na Região da Ilha do Maranhão Plano Interno: PRVCPMMA001 Fonte de Recurso: 101- Tesouro Natureza de Despesa: 339039 Valor: R\$ 16.452.359,73</p>
---	--

Permanecem inalteradas as demais redações do mencionado documento não expressamente modificadas pela presente errata. São Luís/MA, 28 de setembro de 2022. Ten Cel QOPM - Adroaldo Rabelo Veloso Presidente da CSL/PMMA.

CÂMARA MUNICIPAL DE MATÕES DO NORTE - MA

ERRATA AVISO DE LICITAÇÃO. PREGÃO ELETRÔNICO 001/ 2022 - ERRATA: O Pregoeiro Municipal da Câmara Municipal de Matões do Norte, torna público para conhecimento de todos, que na Edição do dia 26 de setembro de 2022, Pagina 09 do Diário Oficial do Estado - Publicações de Terceiros. Referente ao Aviso de Licitação. Pregão Eletrônico 001/2022, ONDE SE LÊ: torna público que realizará às 09h00min (nove horas) do dia 10 de março de 2022. **LEIA-SE:** torna público que realizará às 09h00min (nove horas) do dia 14 de outubro de 2022. 27 de setembro de 2022. **Gabriel Ferreira de Sousa - Pregoeiro Municipal.**

ERRATA AVISO DE LICITAÇÃO. PREGÃO ELETRÔNICO 002/ 2022 - ERRATA: O Pregoeiro Municipal da Câmara Municipal de Matões do Norte, torna público para conhecimento de todos, que na Edição do dia 26 de setembro de 2022, Pagina 09 e 10 do Diário Oficial do Estado - Publicações de Terceiros. Referente ao Aviso de Licitação. Pregão Eletrônico 002/2022, ONDE SE LÊ: torna público que realizará às 15h00min (quinze horas) do dia 10 de março de 2022. **LEIA-SE:** torna público que realizará às 15h00min (quinze horas) do dia 14 de outubro de 2022. 27 de setembro de 2022. **Gabriel Ferreira de Sousa - Pregoeiro Municipal.**

PREFEITURA MUNICIPAL DE BACURI - MA

ERRATA NO VALOR DA HOMOLOGAÇÃO. A PREFEITURA MUNICIPAL DE BACURI, ESTADO DO MARANHÃO, Através da Secretaria Municipal de Administração de Finanças, no uso de atribuições que lhe compete, COMUNICA a quem interessar que faz ERRATA no valor da HOMOLOGAÇÃO, referente ao PROCESSO ADMINISTRATIVO Nº 0031/2022. TOMADA DE PREÇOS Nº 005/2022/CPL/PMB, publicada no Diário Oficial do Estado do Maranhão, no dia 23 de Setembro de 2022, pagina 20, publicações de terceiros. "ONDE SER LER apresentou proposta de menor preços global, conforme segue: R\$ 834.406,23 (Oitocentos e trinta e quatro mil, quatrocentos e seis reais e vinte e três centavos). PASSAR A LER-SE apresentou proposta de menor preço global, conforme segue: R\$ 991.993,96 (novecentos e noventa e hum mil, novecentos e noventa e três reais e noventa e seis centavos. Bacuri (MA), 27 de Setembro de 2022. JOSÉ ROSENDO DE SANTANA - *Secretário Municipal de Administração de Finanças* (Ato por Delegação de Competências- Decreto Municipal n.º 03/2017).

A PREFEITURA MUNICIPAL DE BACURI, ESTADO DO MARANHÃO, através da SECRETARIA MUNICIPAL DE ADMINISTRAÇÃO E FINANÇAS, no uso de suas atribuições legais, COMUNICA que faz ERRATA na publicação do Extrato do Termo de Aditivo publicado em 15 de setembro de 2022, Diário Oficial do Estado -DOE/MA, publicações de terceiros. "ONDE SE LER EXTRATO DO CONTRATO 1º TERMO ADITIVO DO CONTRATO Nº 105/2021/PMB". PASSA A LER-SE EXTRATO DO CONTRATO 1º TERMO ADITIVO DO CONTRATO Nº 107/2021/PMB. Bacuri/MA, 28 de setembro de 2022. JOSÉ ROSENDO DE SANTANA - *Secretário Municipal de Administração e Finanças* (Ato por Delegação de Competências - Decreto Municipal n.º 03/2017).

PREFEITURA MUNICIPAL DE GOVERNADOR
NEWTON BELLO - MA

AVISO DE ERRATA. A Prefeitura Municipal de Governador Newton Bello/Ma, aplicando-se subsidiariamente a Lei Federal nº 8.666/93 e suas alterações, comunica que **RETIFICA**, na publicação do 1º Termo Aditivo de Prazo da Tomada de Preços 004/2022, realizada no Diário Oficial do Estado do Maranhão, publicação de terceiros, edição 147, do dia 08/08/2022 página 06, **ONDE SE LÊ:** "Tomada de Preços nº 003/2022", **LEIA-SE:** "Tomada de Preços nº 004/2022", e



cujo objeto era a cessão de titularidade ativa dos serviços do Contrato nº 81/2021 – SSP de 27/10/2021, pertencente à CONTRATANTE, para a CESSIONÁRIA. **BASE LEGAL:** Art. 79, inciso II, parágrafo 1º da Lei Federal nº 8.666/1993. **SIGNATÁRIOS:** Cel. QOPM Sílvio Carlos Leite Mesquita – Secretário de Estado da Segurança Pública, de CPF nº 673.645.193-00, pela CEDENTE, a Dra. Anne Kelly Bastos Veiga, de CPF nº 453.169.373-68, pela CESSIONÁRIA, e o Sr. Daniel Contente Martins, de CPF nº 749.605.699-20, pela CONTRATADA. **DATA DA ASSINATURA:** 15 de setembro de 2022. **ASSESSORIA JURÍDICA DA SECRETARIA DE ESTADO DA SEGURANÇA PÚBLICA-SSP, EM SÃO LUÍS/MA, 27 DE SETEMBRO DE 2022. ELIEZER LIMA DA SILVA** Chefe da Assessoria Jurídica/SSP/MA Mat. nº 2450203.

DEFENSORIA PÚBLICA DO ESTADO

RESENHA Nº 705/2022 – TERMO DE RESCISÃO CONTRATUAL AMIGÁVEL Nº 003/2022 – CONTRATO Nº 060/2014 – PROCESSO Nº 0130/2022. PARTES: A DEFENSORIA PÚBLICA DO ESTADO DO MARANHÃO e EMÍLIA AGUIAR DE LIMA, CPF Nº 475.791.533-00. OBJETO: O objeto do presente termo é a RESCISÃO AMIGÁVEL do contrato 060/2014, de locação do imóvel situado na Rua Gonçalves Dias, nº 773, Bairro Americanos, Coroatá-MA, a contar da assinatura do TERMO DE DEVOLUÇÃO DO IMÓVEL, considerando a autorização do Defensor Público Geral no processo. Desse modo, a Defensoria resolve registrar a rescisão AMIGÁVEL do contrato em epígrafe a partir do dia 31/08/2022, por acordo entre as partes com base no art. 79, II, da Lei 8.666/93. **DATA DA ASSINATURA:** 23/09/2022. **DATA DA RESCISÃO:** Fica rescindido, de pleno direito, com efeitos a partir 31/08/2022, o Contrato nº 060/2014. **ASSINATURA:** Defensoria Pública do Estado do Maranhão: Dr. Gabriel Santana Furtado Soares- Defensor Público - Geral do Estado do Maranhão e pela Empresa: Emília Aguiar de Lima. **ARQUIVAMENTO:** Pasta Resenhas – Termo de Rescisão Contratual 2022. São Luís, 26 de setembro de 2022. Jéssica Côrtes Fonseca de Andrade. Assessoria Jurídica – DPE/MA.

TORNAR SEM EFEITO

SECRETARIA DE ESTADO DA GESTÃO, PATRIMÔNIO E ASSISTÊNCIA DOS SERVIDORES

TORNAR SEM EFEITO O TERMO DE HOMOLOGAÇÃO DISPENSA DE LICITAÇÃO 03/2022/CSL PROCESSO ADMINISTRATIVO Nº 0201830/2021– SEGEP. O SECRETÁRIO DE ESTADO DA GESTÃO, PATRIMÔNIO E ASSISTÊNCIA DOS SERVIDORES – SEGEP, no uso de suas atribuições legais, e Considerando que a Administração no exercício do seu poder de autotutela previsto no artigo 53 da Lei 9.784/99, que lhe permite revogar seus próprios atos por motivo de conveniência ou oportunidade, e considerando o despacho acostado aos autos de fl.94 no qual a Secretaria Adjunta de Gestão, Modernização e Patrimônio - SAMOP informa que houve superveniente desinteresse público em locar o imóvel, haja vista que o contrato não foi formalizado pela inércia do locador vem por meio deste, **tornar SEM EFEITO o Termo de Homologação** datado do dia 21 de março de 2022 (fls. 81), referente a Dispensa de Licitação 03/2022/SEGEP, que tem por objeto a **LOCAÇÃO DE IMÓVEL PARA FUNCIONAMENTO DO IEMA GASTRONOMIA (RESTAURANTE DA EDUCAÇÃO)**. Ato contínuo, encaminhe-se à UGAM/SEGEP para o devido cancelamento do Pré-empenho e da Nota de Empenho. São Luís, 01 de setembro de 2022. **Pedro Carvalho Chagas Secretário de Estado da Gestão, Patrimônio e Assistência dos Servidores- SEGEP.**

ERRATA

SECRETARIA DE ESTADO DO ESPORTE E LAZER

ERRATA DE EXTRATO DO PRIMEIRO TERMO ADITIVO AO CONTRATO Nº 23/2021-SEDEL. PROCESSO ADMINISTRATIVO Nº 153 970/2022-SEDEL Contrato nº 23/2021 firmado entre o ESTADO DO MARANHÃO, ATRAVÉS DA SECRETARIA DE ESTADO DO ESPORTE E LAZER - SEDEL E A EMPRESA CLASI SEGURANÇA PRIVADA EIRELLI **Onde se lê: EXTRATO DO TERCEIRO TERMO ADITIVO AO CONTRATO Nº 23/2021,** celebrado entre a SEDEL e a empresa CLASI SEGURANÇA PRIVADA EIRELI. **Leia-se: EXTRATO DO PRIMEIRO TERMO ADITIVO AO CONTRATO Nº 23/2021,** celebrado entre a SEDEL e a empresa CLASI SEGURANÇA PRIVADA EIRELI. REFERÊNCIA, conforme Processo Administrativo nº 153970/2022-SEDEL. PARTES: O ESTADO DO MARANHÃO, por intermédio da SECRETARIA DE ESTADO DE ESPORTE E LAZER - SEDEL, CNPJ nº 05.506.465/0001-32, representado pelo Senhor Secretário de Estado Naldir de Jesus Vale Lopes, CPF nº 742.004.023-00 e EMPRESA CLASI SEGURANÇA PRIVADA EIRELLI, CNPJ n.º 06.019.070/0001-78, representada pelo Sr. **Pedro Ricardo Aquino da Silva**, portador do CPF nº 844.062.913-34. OBJETO: alterar a CLÁUSULA QUINTA, que trata do PRAZO DE VIGÊNCIA, referente ao Contrato nº 23/2021/SEDEL. DOTAÇÃO ORÇAMENTÁRIA: UGE: 450101 – Gestão 001; FUNÇÃO: 27 – Desporto e Lazer; SUBFUNÇÃO: 451 – Infraestrutura Urbana; PROGRAMA: 0578 – Mais Esporte, Mais Lazer; SUBAÇÃO: 001379 Vigilância; NATUREZA DA DESPESA: 33903705; FONTE: 0.1.01000000 – Recursos Ordinários do Tesouro. VIGÊNCIA: 12 (doze) meses, a partir da data de sua assinatura. **DATA DE ASSINATURA:** 25 de agosto de 2022. **BASE LEGAL:** Lei nº 8.666/93. FORO: Comarca de São Luís – MA. ASSINATURAS: NALDIR DE JESUS VALE LOPES, SECRETÁRIO DE ESTADO DE ESPORTE DE LAZER/SEDEL e PEDRO RICARDO AQUINO DA SILVA, representante Legal da Empresa EMPRESA CLASI SEGURANÇA PRIVADA EIRELLI. Justificativa: Por equívoco de digitação, fica corrigida a redação da matéria publicada no Diário Oficial do Maranhão - DOE no dia 05 de setembro de 2022. Publicação de Terceiros. Pg.02 Naldir de Jesus Vale Lopes Secretário de Estado do Esporte e Lazer.

ESTADO DO MARANHÃO DIÁRIO OFICIAL

PUBLICAÇÕES DE TERCEIROS

CASA CIVIL

Unidade de Gestão do Diário Oficial
Palácio Henrique de La Rocque, Avenida Jerônimo de Albuquerque, S/N, Calhau.

Fone: 2016-4362 CEP: 65.010 - 170 – São Luís - MA

Site: www.diariooficial.ma.gov.br

E-mail: suporte@diariooficial.ma.gov.br

CARLOS ORLEANS BRANDÃO JUNIOR
Governador

SEBASTIÃO TORRES MADEIRA
Secretário-Chefe da Casa Civil

TEREZA RAQUEL BRITO BEZERRA FIALHO COELHO
Diretora-Geral do Diário Oficial

Assinado de forma digital por
TEREZA RAQUEL BRITO BEZERRA
FIALHO COELHO:45215170304

PREFEITURA MUNICIPAL DE LAGO DOS RODRIGUES

AVISO DE LICITAÇÃO. TOMADA DE PREÇOS Nº 003/2022. A Prefeitura Municipal de Lago dos Rodrigues torna público que realizará licitação, tendo por objeto a contratação de empresa de engenharia para execução dos serviços de manutenção de poços, no município de Lago dos Rodrigues-MA, de interesse da Secretaria Municipal de Saúde, conforme Edital e Anexos, sob a forma de execução indireta e regime de empreitada por preço global, do tipo menor preço, em sessão pública a ser realizada no dia 18 de outubro de 2022 às 08:00h (oito horas). A presente licitação será realizada na sala da Comissão Permanente de Licitação da Prefeitura Municipal, situada na Rua Otlo de Malo, s/nº, Centro, Lago dos Rodrigues-MA. O Edital e seus anexos estão à disposição dos interessados no endereço supra, de 2ª a 6ª feira, no horário das 08:00h (oito horas) às 12:00h (doze horas), e no site oficial deste poder executivo (www.lagodosrodrigues.ma.gov.br), assim como no site do Tribunal de Contas do Estado do Maranhão (www.tce.ma.gov.br), onde poderão ser consultados ou obtidos gratuitamente. Esclarecimentos adicionais no endereço supra ou pelo e-mail: lagodosrodrigues2021@hotmail.com. Lago dos Rodrigues-MA, 26 de setembro de 2022. Rômulo Eduardo Pereira da Silva Presidente da CPL.

PREFEITURA MUNICIPAL MATÕES DO NORTE

ERRATA AVISO DE LICITAÇÃO. PREGÃO ELETRÔNICO 001/2022 - ERRATA: O Pregoeiro Municipal da Câmara Municipal de Matões do Norte, torna público para conhecimento de todos, que na Edição do dia 25 e 26 de setembro de 2022, Pagina 13 do Jornal de Grande Circulação – Jornal Pequeno. Referente ao Aviso de Licitação. Pregão Eletrônico 001/2022, ONDE SE LÊ: torna público que realizará às 09h00min (nove horas) do dia 10 de março de 2022. LEIA-SE: torna público que realizará às 09h00min (nove horas) do dia 14 de outubro de 2022. 27 de setembro de 2022. Gabriel Ferreira de Sousa – Pregoeiro Municipal.

PREFEITURA MUNICIPAL MATÕES DO NORTE

ERRATA AVISO DE LICITAÇÃO. PREGÃO ELETRÔNICO 002/2022 - ERRATA: O Pregoeiro Municipal da Câmara Municipal de Matões do Norte, torna público para conhecimento de todos, que na Edição do dia 25 e 26 de setembro de 2022, Pagina 13 do Jornal de Grande Circulação – Jornal Pequeno. Referente ao Aviso de Licitação. Pregão Eletrônico 002/2022, ONDE SE LÊ: torna público que realizará às 15h00min (quinze horas) do dia 10 de março de 2022. LEIA-SE: torna público que realizará às 15h00min (quinze horas) do dia 14 de outubro de 2022. 27 de setembro de 2022. Gabriel Ferreira de Sousa – Pregoeiro Municipal.

PREFEITURA MUNICIPAL DE CAXIAS-MA

AVISO DE LICITAÇÃO

PREGÃO ELETRÔNICO Nº 051/2022

(LICITAÇÃO COM AMPLA CONCORRÊNCIA, COTA RESERVADA E ITENS EXCLUSIVO PARA ME/EPP).

ORGÃO REALIZADOR: Comissão Central de Licitação
BASE LEGAL: Lei nº 10.520/02, Decreto Federal nº 10.024/2019, Decreto Municipal nº 160/17, Lei nº 123/06, Lei 147/14, Decreto Federal nº 8.538/15, e Decreto Federal nº 7.892/13 e alterações e subsidiariamente no que couber as disposições da Lei nº 8.666/93 e suas alterações.

TIPO: MENOR PREÇO.
OBJETO: Formação de Registro de Preços para futura aquisição de bobinas de papel técnico para Impressora de leitura imediata na finalidade de Impressão de fatura de água, para atender as necessidades do SAAE – Serviço Autônomo de Água e Esgoto de Caxias-MA.

ORGÃO SOLICITANTE: SAAE – Serviço Autônomo de Água e Esgoto de Caxias-MA.
LOCAL/SITE: www.portaldecompraspublicas.com.br.
DATA: 17/10/2022.

HORÁRIO: 08h:00min (OITO HORAS).
EDITAL: O Edital está disponibilizado, na íntegra, no endereço eletrônico: www.portaldecompraspublicas.com.br, e também poderão ser lidos e/ou obtidos no prédio da Comissão Central de Licitação, situado Praça Gonçalves Dias, S/N, Centro, Caxias-MA (Antigo Fórum Desembargador Artur Almeida Lima), no horário das 08h00min (oito horas) às 13h00min (treze horas).

Caxias - MA, 28 de setembro de 2022.
 Othon Luiz Machado Maranhão
 Presidente da Comissão Central de Licitação

PREFEITURA MUNICIPAL DE CAXIAS-MA

AVISO DE LICITAÇÃO

PREGÃO ELETRÔNICO Nº 052/2022

LICITAÇÃO EXCLUSIVA PARA ME E EPP

ORGÃO REALIZADOR: Comissão Central de Licitação
BASE LEGAL: Lei nº 10.520/02, Decreto Federal nº 10.024/2019, Decreto Municipal nº 160/17, Lei nº 123/06, Lei 147/14, Decreto Federal nº 8.538/15, e alterações e subsidiariamente no que couber as disposições da Lei nº 8.666/93 e suas alterações.

TIPO: MENOR PREÇO.
OBJETO: Contratação de empresa especializada de prestação de serviço de acesso à Internet e Intranet, com alto desempenho e qualidade na transmissão e recepção de dados – via banda larga para atender as necessidades da Secretaria Municipal de Assistência e Desenvolvimento Social de Caxias-MA.

ORGÃO SOLICITANTE: Secretaria Municipal de Assistência e Desenvolvimento Social.
LOCAL/SITE: www.portaldecompraspublicas.com.br.
DATA: 17/10/2022.

HORÁRIO: 09h:00min (NOVE HORAS).
EDITAL: O Edital está disponibilizado, na íntegra, no endereço eletrônico: www.portaldecompraspublicas.com.br, e também poderão ser lidos e/ou obtidos no prédio da Comissão Central de Licitação, situado Praça Gonçalves Dias, S/N, Centro, Caxias-MA (Antigo Fórum Desembargador Artur Almeida Lima), no horário das 08h00min (oito horas) às 13h00min (treze horas).

Caxias - MA, 28 de setembro de 2022.
 Othon Luiz Machado Maranhão
 Presidente da Comissão Central de Licitação

Caxias em Off

Jotônio Vianna

Política, Cultura & Vândalos / jotnio@uol.com.br

A chama Caxias em Off acesa

Há 25 anos, o Jornal Pequeno recebia em suas páginas a coluna Caxias em Off, editada pelo jornalista Jotônio Vianna, que faleceu na última sexta-feira, na cidade de Caxias, depois de lutar

mais de 1 ano contra um câncer de pulmão agravado por um enfisema pulmonar que o levou a óbito. Em homenagem póstuma, justa, a Jotônio, o JP

decidiu manter acesa a chama da coluna Caxias em Off, abrindo espaço para os caxienses se manifestarem às quartas, sextas e domingos, como ele fazia.

Um mestre a serviço da Cultura Popular Caxiense - Pelé e sua Dança do Lili

Além de estar bem situada no processo participativo de desenvolvimento econômico-financeiro, no qual ações governamentais estimulam a iniciativa privada a investir, maciçamente, nos segmentos: imobiliário; com surgimento de condomínios e conjuntos residenciais que aquecem os negócios da construção civil, e, ainda, comercial; com os negócios varejistas e atacadistas aquecendo a economia local, a cidade de Caxias, também, sempre se destacou, nacionalmente, por suas tradições em linguagens artístico-culturais de cunho erudito, tais como: a literatura, Gonçalves Dias e Coelho Neto, as artes plásticas - pintura e escultura - Celso Antônio Silveira de Menezes; a música, Eplídio Brito Pereira, e tantas outras e outros mais... Mas, a cidade tem sido referenciada acerca da cultura popular. Em inserções, com spot's televisivos institucionais da cultura brasileira, as manifestações folclóricas do nosso Reisado (Caretas) e Divino Espírito Santo têm sido mostradas para o restante do País, principalmente, nas regiões Sul e Sudeste. Com duração de um minuto e meio, essas manifestações espontâneas das camadas populares de comunidade caxienses são mostradas e explicitadas em depoimentos de pessoas como o Senhor Manoel Duarte, da comunidade do Campo de Belém, e outros produtores culturais populares



FOTOS: DIVULGAÇÃO

do nosso bravo povo. Aliás, o produtor cultural, Manoel Duarte, recebeu do Ministério da Cultura, em 2009, a condecoração de Mestre Brasileiro da Cultura Popular; honraria concedida àquelas pessoas que disseminam a cultura como forma contínua de arte peculiar a um povo tradicionalmente reconhecido. Outro caxiense distinguido pela mesma honraria ministerial, ainda, naquele ano é o Mestre Brasileiro de Cultura Popular, Raimundo Pastorador, da comunidade do Mutirão; considerado no seio cultural brasileiro como um dos mais criativos, autênticos e espontâneos cantadores de toadas do folclore maranhense, Bamba Meu Boi. **SEGUNDO E ATIVISTA CULTURAL (PELÉ)** Ainda, na cultura popular caxiense, a Dança do Lili é uma atividade outra artístico-cultural e popular, nos gêneros da dança e do canto, que brevemente terá

reconhecimento nacional. A linguagem cênica da cultura popular tem origem a partir dos folguedos religiosos celebrados na zona rural, durante o período da Semana Santa na qual as pessoas, em reunião nas comunidades, dançam e cantam toadas, ladainhas e cantigas, genuinamente caxienses, sempre versejando com o auxílio de instrumentos musicais. Na sede do município de Caxias do Maranhão, com adaptações às peculiaridades urbanas, observadas e introduzidas pelo seu criador, Raimundo Nonato da Silva (Pelé), a Dança do Lili, desde sua criação em maio do ano de 1985, a Dança do Lili, já como um ritmo urbano dançado e cantado, que exige uma expressão corporal com indumentária leve e colorida do vestuário rural, sob a harmonia de instrumentos de sopro, cordas e percussão, é, atualmente, um bem cultural

e educativo, nos gêneros da dança e do canto, e está presente nos principais eventos do calendário artístico de Caxias e outras cidades. A Dança do Lili é ministrada como atividade extracurricular no calendário escolar das unidades de ensino públicas e particulares de Caxias e cidades circunvizinhas na região leste maranhense. E o importante é que, agora, a cidade de Caxias insiste em estar presente em outro Edital-Governamental, que contemplará 20 mestres de cultura popular maranhenses, e, portanto, nosso Município estará mais uma vez concorrendo ao pleito; desta vez, com a presença de nosso ativista cultural Raimundo Nonato da Silva, o Pelé, criador da Dança do Lili. Pelé está inscrito com seu rico dossiê cultural na linguagem criativa da dança popular.

Por Wybson Carvalho, poeta e membro da ACL

ESTADO DO MARANHÃO
PREFEITURA MUNICIPAL DE TIMON
COORDENAÇÃO GERAL DE CONTROLE DAS LICITAÇÕES PÚBLICAS DO MUNICÍPIO DE TIMON - MA
AVISO DE LICITAÇÃO
REPUBLICAÇÃO
PREGÃO ELETRÔNICO Nº 037/2022 - CGCL

INTERESSADO: Município de Timon - MA, por meio de Coordenação Geral de Controle das Licitações de Timon-MA.

OBJETO: Aquisição futura de Água Mineral (Cocac Plásticos de 200 ml, Garrafinhas de 20L, e Garrafinha de 20L, vidro), por meio registro de preços, para atender as necessidades do município de Timon-MA.

TIPO LICITAÇÃO: Menor Preço por Item.

DATA E HORA DE INÍCIO DAS PROPOSTAS: 11h do dia 30/09/2022.

DATA E HORA FINAL DAS PROPOSTAS: 11h do dia 13/10/2022.

DATA DE ABERTURA DAS PROPOSTAS – SESSÃO PÚBLICA: 11h10 do dia 13/10/2022.

LOCAL: www.portaldecompraspublicas.com.br.

REFERÊNCIA DE TEMPO: Para todas as referências de tempo (horário e min) será observado o horário de Brasília (DF).

INFORMAÇÕES: O Edital estará disponível para consulta e retirada de cópia no site www.portaldecompraspublicas.com.br e na sede Coordenação Geral de Controle das Licitações de Timon-MA, localizada na Praça São José, s/nº, Centro, Timon - MA, no horário de 8h às 12h, de segunda a sexta-feira, ou solicitado através do e-mail: licitacao@timon.ma.gov.br.

Geovani de Sousa Assunção
 Pregoeiro

AVISO DE LICITAÇÃO
PREFEITURA MUNICIPAL DE IGARAPÉ DO MEIO - MA
PREGÃO ELETRÔNICO Nº 033/2022

AVISO DE LICITAÇÃO PREGÃO ELETRÔNICO Nº 033/2022 - A Prefeitura Municipal de Igarapé do Meio - MA, por meio da Pregoeira Oficial, Portaria 026/2022, torna público aos interessados que fará licitação na modalidade Pregão, na forma Eletrônica, Modo de disputa: Aberto, do tipo menor preço por item, pelo sistema de registro de preços, autorizada pelo Processo nº 496/2022, processo cujo objeto é a eventual prestação de serviços de publicação de avisos de licitação e outras matérias de interesse da Prefeitura, em jornais de grande circulação diária no Estado do Maranhão. A realização do certame está prevista para o dia 14 de outubro de 2022 às 09h00min - horário de Brasília. O recebimento das propostas, abertura e disputa de preços será exclusivamente por meio eletrônico, no endereço: www.licitaigarapedomeio.com.br. O edital completo estará à disposição dos interessados a partir da data da publicação no site: www.licitaigarapedomeio.com.br, como também, no Portal da Transparência Municipal. Esclarecimentos adicionais poderão ser obtidos através do e-mail: licitaigarapedomeio@gmail.com.

Igarapé do Meio/MA.
 Patrícia da Silva Cruz
 Pregoeira

A nossa escola é um ambiente para estudantes motivados, integrados a dispositivos a fazer de tempo que passam na escola uma experiência única e enriquecedora.

Somos a primeira escola bilíngue de verdade do Estado de Maranhão (conforme Resolução CEE/MA 54/2020 e Parecer CNE 02/2020), trabalhamos a inserção na língua inglesa e utilizamos o currículo brasileiro de acordo com as normas da BNCC (Base Nacional Comum Curricular).

Agende uma visita e conheça nossa metodologia:
 (98) 98403-9553

COMUNICADO

A C DERIVADOS DE PETRÓLEO LTD CNPJ Nº 16.904.664/0001-15, torna público o RECEBIMENTO da Licença de Operação à Secretaria de Estado do Meio Ambiente e Recursos Naturais -SEMA/MA, localizado na Rodovia BR 135 Nº 01, KM 104, Povoado Colombo, Bairro: Zona Rural, Itapecuru Mirim-MA, conforme E-Processo Nº089686/2021.

ALUGA-SE PARA EVENTOS

TEMPORADAS E FÉRIAS DE SEMANA - RESERVE AGORA!

Fieltra, campo de futebol, churrasqueira e todo conforto que você precisa.

99974-4522 / 98725-9606 / 98109-5310

DIÁRIO OFICIAL

APRESENTAÇÃO

É um veículo oficial de divulgação do Poder Executivo Municipal, cujo objetivo é atender ao princípio da Publicidade que tem como finalidade mostrar que o Poder Público deve agir com a maior transparência possível, para que a população tenha o conhecimento de todas as suas atuações e decisões.

ACERVO

Todas as edições do Diário Oficial encontram-se disponíveis na forma eletrônica no domínio <https://matoesdonorte.ma.gov.br/diariooficial.php>, podendo ser consultadas e baixadas de forma gratuita por qualquer interessado, independente de cadastro prévio.

PERIODICIDADE

Todas as edições são geradas diariamente, com exceção aos sábados, domingos e feriados.

CONTATOS

Tel: 3196-1130

E-mail: gabinete@matoesdonorte.ma.gov.br

ENDEREÇO COMPLETO

AVENIDA DOUTOR ANTÔNIO SAMPAIO, Nº 100 CENTRO, CEP: 65468-000

RESPONSÁVEL

Prefeitura Municipal de Matões do Norte



Assinado eletronicamente por:

Solimar Alves de Oliveira

CPF: ***.589.943-**

em 01/10/2022 13:17:18

IP com nº: 192.168.0.148

www.matoesdonorte.ma.gov.br/diariooficial.php?id=789

- LICITAÇÃO -camaramatoesdonorte@hotmail.com.**AVISO DE LICITAÇÃO
PREGÃO ELETRÔNICO 001/2022**

Matões do Norte/MA, 27 de setembro de 2022.

Gabriel Ferreira de Sousa
Presidente da CPL
Portaria 006/2021

AVISO DE LICITAÇÃO – PREGÃO ELETRÔNICO Nº 001/2022. A Câmara Municipal de Matões do Norte, Estado do Maranhão, através do seu Pregoeiro, torna público que realizará às **09h00min (nove horas) do dia 14 de outubro de 2022**, na plataforma LICITANET, licitação na modalidade Pregão Eletrônico, do tipo menor preço por item, tendo por objeto o Registro de Preços para futura e eventual contratação de empresa para fornecimento de equipamentos e materiais permanentes para atender as necessidades da Câmara Municipal de Matões do Norte/MA, conforme Edital e seus Anexos, na forma do Decreto Federal nº 10.024/2019, Lei Federal nº 10.520, de 17 de julho de 2002, regulamentado pela Lei Complementar nº. 123/2006, alterada pela Lei Complementar nº 147/2014 e Lei Complementar nº 155/2016, utilizando-se subsidiariamente as normas da Lei nº 8.666/93 e suas alterações e demais normas pertinentes à espécie. Os trabalhos de julgamento do certame serão conduzidos pelo Pregoeiro da Câmara Municipal e Equipe de Apoio, instituída pela Portaria nº 006/2021 de 04 de janeiro de 2021. O edital e seus anexos estão à disposição dos interessados nos seguintes endereços eletrônicos: www.cmmatoesdonorte.ma.gov.br, www.licitanet.com.br, bem como na sala da Comissão Permanente de Licitação, situada à Av. Dr. Antonio Sampaio, nº 90, CEP: 65.648-000, Centro – Matões do Norte/MA, de 2ª a 6ª feira, no horário das 08h00min às 12h00min, onde poderão ser consultados ou obtidos gratuitamente. Esclarecimentos adicionais no endereço supra ou pelo e-mail camaramatoesdonorte@hotmail.com.

Matões do Norte/MA, 27 de setembro de 2022.

Gabriel Ferreira de Sousa
Presidente da CPL
Portaria 006/2021**- LICITAÇÃO -****AVISO DE LICITAÇÃO
PREGÃO ELETRÔNICO 002/2022**

AVISO DE LICITAÇÃO – PREGÃO ELETRÔNICO Nº 002/2022. A Câmara Municipal de Matões do Norte, Estado do Maranhão, através do seu Pregoeiro, torna público que realizará às **15h00min (quinze horas) do dia 14 de outubro de 2022**, na plataforma LICITANET, licitação na modalidade Pregão Eletrônico, do tipo menor preço por item, tendo por objeto o Registro de Preços para a eventual Contratação de empresa especializada para o fornecimento de material de Expediente, Gêneros Alimentícios, Higiene e Limpeza para atender as necessidades da Câmara Municipal de Matões do Norte – MA, conforme Edital e seus Anexos, na forma do Decreto Federal nº 10.024/2019, Lei Federal nº 10.520, de 17 de julho de 2002, regulamentado pela Lei Complementar nº. 123/2006, alterada pela Lei Complementar nº 147/2014 e Lei Complementar nº 155/2016, utilizando-se subsidiariamente as normas da Lei nº 8.666/93 e suas alterações e demais normas pertinentes à espécie. Os trabalhos de julgamento do certame serão conduzidos pelo Pregoeiro da Câmara Municipal e Equipe de Apoio, instituída pela Portaria nº 007/2021 de 04 de janeiro de 2021. O edital e seus anexos estão à disposição dos interessados nos seguintes endereços eletrônicos: www.cmmatoesdonorte.ma.gov.br, www.licitanet.com.br, bem como na sala da Comissão Permanente de Licitação, situada à Av. Dr. Antonio Sampaio, nº 90, CEP: 65.648-000, Centro – Matões do Norte/MA, de 2ª a 6ª feira, no horário das 08h00min às 12h00min, onde poderão ser consultados ou obtidos gratuitamente. Esclarecimentos adicionais no endereço supra ou pelo e-mail

Assinado eletronicamente por: Solimar Alves de Oliveira - CPF: ***.589.943-** em 01/10/2022 13:17:18 - IP com nº: 192.168.0.148
Autenticação em: www.matoesdonorte.ma.gov.br/diariooficial.php?id=789



JUNTADA DE PORTARIA

Junto aos autos do Processo Administrativo nº 0609001/2022, na modalidade Pregão Presencial, o Ato de designação do Pregoeiro e Equipe de Apoio, PORTARIA Nº. 006 de 04 de janeiro de 2021.

Matões do Norte/MA, em 14 de outubro de 2022.

Gabriel Ferreira de Sousa
Pregoeiro Oficial
Portaria 006/2021



MATÕES DO NORTE / MA
PROC. 1309001-13024
FLS. 128
RUB. 2

PORTARIA Nº 006/2021 DE 04 DE JANEIRO DE 2021.

A Câmara Municipal de Matões do Norte, Estado do Maranhão, no uso de suas atribuições legais e de acordo com seu Regimento Interno,

RESOLVE:

Art. 1º NOMEAR O Pregoeiro e Equipe de Apoio, integrantes da estrutura do quadro de servidores comissionados da Câmara Municipal de Matões do Norte/MA, até ulterior deliberação.

NOME	CPF	VINCULO	CARGO
GABRIEL FERREIRA DE SOUSA	058.471.103-40	COMISSIONADO	PREGOEIRO
MARIANA LINHARES PEREIRRA	065.967.953-14	COMISSIONADO	EQUIPE DE APOIO
EDILENE ALVES BATISTA	036.202.783-85	COMISSIONADO	EQUIPE DE APOIO

Art. 2º Esta portaria entra em vigor nesta data, revogadas as disposições em contrário.

Registre-se, publique-se e cumpra-se.

GABINETE DO PRESIDENTE DA CÂMARA MUNICIPAL DE MATÕES DO NORTE, ESTADO DO MARANHÃO, 04 DE JANEIRO DE 2021.

José Wallas Lisboa Sousa
José Wallas Lisboa Sousa
Presidente



JUNTADA DE PROPOSTA INICIAL

Junto aos autos do processo licitatório nº 001/2022, na modalidade Pregão Eletrônico, as **PROPOSTA INICIAL** apresentadas para o presente certame.

Matões do Norte/MA, em 14 de outubro de 2022.



Gabriel Ferreira de Sousa
Pregoeiro Oficial
Portaria 006/2021



Processo Administrativo nº 0609001/2022
Modalidade: Pregão Eletrônico nº 001/2022
Tipo: Menor Preço por Item

Objeto: Registro de Preços para futura e eventual contratação de empresa para fornecimento de equipamentos e materiais permanentes para atender as necessidades da Câmara Municipal de Matões do Norte/MA.

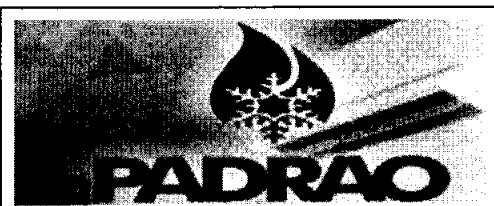
PROPOSTA INICIAL:
J MARINHO CORDEIRO EIRELI
CNPJ: 18.407.447/0001-45



J MARINHO CORDEIRO EIRELI
CNPJ: 18.407.447/0001-45 I.E: 12.413169-7
Rua Estrada de Viana, Nº 10, Sala 01 Sala 02 Sala 04
Centro - Vitoria do Mearim/MA – CEP: 65350-000
(98) 98410-5271 / 98127-3730 / 99178-8979
E-mail: joeltonmearim@hotmail.com

ESTADO DO MARANHÃO

CÂMARA MUNICIPAL DE MATÕES DO NORTE – MA

Assinado de
forma digital
por JOELTON
MARINHO
CORDEIRO
O:019193
46317
Dados:
19966317
2022.10.11
14:32:59 -03'00'

PROPOSTA DE PREÇO

**AO
PREGOEIRO E EQUIPE DE APOIO
CÂMARA MUNICIPAL DE MATÕES DO NORTE – MA
COMISSÃO PERMANENTE DE LICITAÇÃO**

**PREGÃO ELETRÔNICO Nº 001/2022
PROCESSO ADMINISTRATIVO Nº 0609001/2022
SISTEMA DE REGISTRO DE PREÇOS**

TIPO DE LICITAÇÃO: **MENOR PREÇO "POR ITEM"**
REGIME DE EXECUCAO: **PRO PREÇO UNITARIO**
SESSÃO PÚBLICA: **14/10/2022 AS 09:00 (NOVE HORAS)**
MODO DE DISPUTA: **ABERTO**
LOCAL DA SESSÃO PÚBLICA: <http://www.licitanet.com.br/>

OBJETO: REGISTRO DE PREÇOS PARA FUTURA E EVENTUAL CONTRATAÇÃO DE EMPRESA PARA FORNECIMENTO DE EQUIPAMENTOS E MATERIAIS PERMANENTES PARA ATENDER AS NECESSIDADES DA CÂMARA MUNICIPAL DE MATÕES DO NORTE/MA.

PREZADOS SENHORES,

PELO PRESENTE, SUBMETEMOS À APRECIÇÃO DE VOSSAS SENHORIAS, A NOSSA PROPOSTA RELATIVA À LICITAÇÃO EM EPÍGRAFE, ASSUMINDO INTEIRA RESPONSABILIDADE POR QUAISQUER ERROS OU OMISSÕES QUE VENHAM A SER VERIFICADOS NA PREPARAÇÃO DA MESMA.

PLANILHA DA PROPOSTA (ESPECIFICAÇÕES, QUANTITATIVOS E PREÇOS)

ITEM	DESCRIÇÃO DO ITEM	UNID.	QUANT.	VALOR UNITARIO	TOTAL
1	APARELHO DE AR CONDICIONADO 12.000 BTUS, TIPO SPLIT, SOMENTE FRIO, NOVO, MODELO EM LINHA DE FABRICAÇÃO, FORNECIDO EM EMBALAGEM LACRADA, COM AS SEGUINTE CARACTERÍSTICAS MÍNIMAS: A) SISTEMA INVERTER; B) TIPO DE CICLO FRIO; C) 03 VELOCIDADES DE VENTILAÇÃO OU SUPERIOR; D) BAIXO NÍVEL DE RUÍDO; E) ETIQUETA NACIONAL DE CONSERVAÇÃO DE ENERGIA PROCEL "A", "B" OU "C"; F) EVAPORADORA COM DISPLAY DIGITAL; G) CONTROLE REMOTO SEM FIO DIGITAL ACOMPANHADO DE PILHAS; H) UTILIZE GÁS REFRIGERANTE ECOLÓGICO, QUE NÃO AGRIDE E NEM DANIFIQUE A CAMADA DE OZÔNIO; I) FILTRO DE AR REMOVÍVEL E LAVÁVEL; J) TENSÃO DE 220V; K) GABINETE DO EVAPORADOR CONSTRUÍDO EM PLÁSTICO INJETÁVEL DE ALTA RESISTÊNCIA, NA COR BRANCA; L) MANUAL DE INSTRUÇÃO EM PORTUGUÊS.	UNID	4	ELGIN R\$ 2.021,00	R\$ 8.084,00

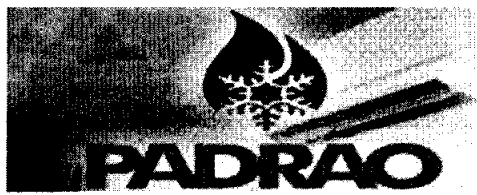

J MARINHO CORDEIRO EIRELI

CNPJ: 18.407.447/0001-45 I.E: 12.413169-7

Rua Estrada de Viana, N° 10, Sala 01 Sala 02 Sala 04

Centro - Vitoria do Mearim/MA – CEP: 65350-000

(98) 98410-5271 / 98127-3730 / 99178-8979

E-mail: joeltonmearim@hotmail.com

2	APARELHO DE AR CONDICIONADO 18.000 BTUS, TENSÃO 110/220 V, TIPO SPLIT, MODELO SPLIT INVERTER, CARACTERÍSTICAS ADICIONAIS 1 CONTROLE REMOTO/DISPLAY DIGITAL/TIMER/SELO PROCEL SPLIT HI - WALL, CAPACIDADE DE REFRIGERAÇÃO NOMINAL 18.000 BTU/H, PO FRIO, TECNOLOGIA INVERTER, GÁS REFRIGERANTE R410 A, BIFÁSICO 220 VOLTS, 60 HZ. CONTROLE REMOTO SEM FIO, FUNÇÃO COM SENSOR DE TEMPERATURA NO CONTROLE REMOTO: A TEMPERATURA PROGRAMADA ANGE O LOCAL ONDE SE ENCONTRA O CONTROLE REMOTO. FILTRO AN-BACTÉRIAS (LAVÁVEL). GARANTA MÍNIMA DE 02 ANOS, ASSISTÊNCIA TÉCNICA LOCAL AUTORIZADA. EQUETA NACIONAL DE CONSERVAÇÃO DE ENERGIA (ENCE) CLASSE A - QUANDO NÃO EXISTIR, NO PERÍODO DE AQUISIÇÃO, UM MÍNIMO DE TRÊS FORNECEDORES COM MODELOS EQUETADOS COM A ENCE CLASSE A PARA A SUA CATEGORIA, PROCEDER CONFORME O ARG 3º DA INSTRUÇÃO NORMATIVA MPOG/SLTI Nº 2, DE 4 DE JUNHO DE 2014 - DOU DE 05/06/2014. OBRIGATÓRIO REGISTRO NO INMETRO. COTA ME/EPP.	UNID	4	ELGIN	R\$ 3.279,00	R\$ 13.116,00
3	APARELHO DE AR CONDICIONADO 30.000 BTUS, ALTURA CONDENSADORA 707, ALTURA EVAPORADORA 362, CAPACIDADE (BTU/H) 30.000 BTUS, CICLO FRIO, CLASSIFICAÇÃO ENERGÉTICA, CONTROLE REMOTO SIM, COR DA EVAPORADORA BRANCO, FILTRO ANTIBACTÉRIA SIM, GARANTIA 12, GÁS REFRIGERANTE R-410A, IDEAL ATÉ (M²) 40 M², INDICADOR DE TEMPERATURA NA EVAPORADORA SIM, LARGURA CONDENSADORA 471, LARGURA EVAPORADORA 1259.	UNID	3	ELGIN	R\$ 4.919,00	R\$ 14.757,00
4	ARMÁRIO DE AÇO 02 PORTAS, ESPECIFICAÇÃO: DIMENSÕES: 198X090X040CM, TODO EM CHAPA DE AÇO 22, COM 02 PORTAS DE ABRIR FRONTAL COM REFORÇOS INTERNOS TIPO ÔMEGA E PUXADORES ESTAMPADOS NAS PORTAS NO SENTIDO VERTICAL, COM ACABAMENTO EM PVC, CONTENDO 04 PRATELEIRAS, SENDO 01 FIXA E 03 COM REGULAGEM DE ALTURA DO TIPO CREMALHEIRA, COM FECHADURA CILÍNDRICA E PINTURA ELETROSTÁTICA A PÓ.	UNID	6	PANDIN	R\$ 1.645,00	R\$ 9.870,00
5	CADEIRA FIXA ESTOFADA ESPECIFICAÇÃO : CADEIRAS PARA REUNIÃO SERÃO FORNECIDAS POLTRONAS FIXAS COM BRAÇOS, ESPALDAR MÉDIO, ASSENTO E ENCOSTO EM COMPENSADO MULTILAMINADO ANATÔMICO, ESPUMA DE POLIURETANO INJETADA EM DENSIDADE DE 40 A 50KG/M³, COM APOIO DORSO LOMBAR, COM CAPA DE POLIPROPILENO ANTI-ALÉRGICO EM ALTA RESISTÊNCIA A PROPAGAÇÃO DE RASGOS ALÉM DE BAIXA DEFORMAÇÃO. SOLIDEZ À LUZ CLASSE 5, PILLING PADRÃO 5, PESO 280/290G/M, BASE EM AÇO, PINTURA EM EPÓXI PÓ NA COR PRETA, ENCOSTO FIXO, REVESTIMENTO EM TECIDO FOGO RETARDANTE, NA COR AZUL. BRAÇOS FIXOS E APOIA BRAÇOS EM POLIURETANO. MEDIDAS 580 MM DE LARGURA X 580 MM DE PROFUNDIDADE X 900/1000 MM DE ALTURA. OBS: AS POLTRONAS DEVEM TER GARANTIA DE 5(CINCO)ANOS.	UNID	15	FORTIFLEX	R\$ 469,00	R\$ 7.035,00

JOELTON Assinado de forma digital por JOELTON MARINHO CORDEIRO:01919341919346317
 MARINHO CORDEIRO:01919341919346317
 Dades: 2022.10.13 14:32:42 -03'00'



J MARINHO CORDEIRO EIRELI

CNPJ: 18.407.447/0001-45 I.E: 12.413169-7

Rua Estrada de Viana, N° 10, Sala 01 Sala 02 Sala 04

Centro - Vitoria do Mearim/MA - CEP: 65350-000

(98) 98410-5271 / 98127-3730 / 99178-8979

E-mail: joeltonmearim@hotmail.com

6	CADEIRA GIRATORIA TIPO PRESIDENTE ESPECIFICAÇÃO: COM BRAÇO FIXO COM ESPALDAR BAIXO - ASSENTO COM REGULAGEM DE ALTURA, SENDO O ENCOSTO COM APOIO LOMBAR PARA SUSTENTAÇÃO DO CORPO E CAPA DE PROTEÇÃO EM COURINO. ASSENTO E ENCOSTO ESTOFADOS COM ESPUMA DE POLIURETANO INJETADA DE DENSIDADE 50KG/M3, COM ESPESSURA MÍNIMA DE 45MM PARA O ASSENTO E 30MM PARA O ENCOSTO. REVESTIMENTO EM TECIDO 100% POLIÉSTER E COM ACABAMENTO NAS BORDAS ATRAVÉS PERFIL DE P.V.C PARA PROTEÇÃO CONTRA IMPACTOS. BASE GIRATORIA EM NYLON PRETO DE ALTA RESISTÊNCIA, COM SISTEMA DE ELEVAÇÃO PNEUMÁTICA (A GÁS). MEDIDAS (MM): LARGURA 590 X PROFUNDIDADE 600. COR PREDOMINANTE: PRETA OU AZUL. GARANTIA 12 MESES.	UNID	3	FORTIFLEX	R\$ 1.389,00	R\$ 4.167,00
7	CÂMERA FOTOGRÁFICA DIGITAL - ESPECIFICAÇÕES COR: PRETO PIXELS: REAL: 24,78 MEGAPÍXEL; EFETIVO: 24,2 MEGAPÍXEL RESOLUÇÃO MÁXIMA: 6000 X 4000 PROPORÇÃO DA TELA: 3:2 TIPO DE SENSOR: CMOS TIPO DE PRODUTO: DSLR ZOOM ÓPTICO: 3 X TAMANHO DA TELA: 3.2 POLEGADAS TIPO DE FOCO: FOCO AUTOMÁTICO E MANUAL PESO DO PRODUTO: 726G FORMATO DE ARQUIVO DE IMAGEM: JPEG, RAW PROFUNDIDADE DE BITS: 14 BITS DIMENSÕES DO PRODUTO: 13.97 X 8.13 X 11.43 CM; ESPECIFICAÇÕES DA LENTE: COMPRIMENTO FOCAL: 18 A 55 MM (COMPRIMENTO FOCAL EQUIVALENTE A 35 MM: 27 A 82,5 MM) ABERTURA MÁXIMA: F / 3,5 A 5,6 ABERTURA MÍNIMA: F / 22 A 38 NGULO DE VISÃO: 76 ° A 28 ° 50 ' AMPLIAÇÃO MÁXIMA: 0,38X DISTÂNCIA MÍNIMA DE FOCO: 9,84 / 25 CM DESIGN ÓTICO: 12 ELEMENTOS EM 9 GRUPOS LÂMINAS DE DIAFRAGMA: 7, ARREDONDADO TIPO DE FOCO: AUTO-FOCO ESTABILIZAÇÃO DE IMAGEM: SIM TAMANHO DO FILTRO: 55 MM (FRENTE) GARANTIA: 90 DIAS.	UNID	1	CANON	R\$ 7.397,00	R\$ 7.397,00
8	ESTANTE PARA LIVROS NICHOS DE MADEIRA E LAMINADO - ESTANTE EM LAMINADO MELAMÍNICO NA COR PRETA COM ACABAMENTO EM PVC PRETO; COM PRATELEIRAS PARA LIVROS INTERCALADOS E NICHOS COM PORTAS FECHO TOQUE, COLORIDOS EM AZUL E AMARELO; PERMITIR O USO SOMENTE NA VERTICAL, APOIADA AO SOLO; SEMPRE FIXA À PAREDE (COMPONENTES INCLUSOS); CARGA MÍNIMA SUPORTÁVEL: 6KG/BASE E 2KG/NICHO; DISTRIBUÍDOS UNIFORMEMENTE; ALTURA 180CM X LARGURA 90CM X PROFUNDIDADE 30CM; PERMITIDA VARIAÇÃO MÁXIMA DE 5% (CINCO POR CENTO) NAS DIMENSÕES.	UNID	10	MARZO	R\$ 296,00	R\$ 2.960,00
9	FREEZER HORIZONTAL ESPECIFICAÇÃO: HORIZONTAL CAPACIDADE DE ARMAZENAMENTO: CAPACIDADE BRUTA: 419 LITROS. CAPACIDADE LÍQUIDA: 419 LITROS FAIXA DE OPERAÇÃO (DUPLA AÇÃO): FUNÇÃO REFRIGERADA: 2°C A 8°C FUNÇÃO FREEZER: -18°C A -22°C DIMENSÕES APROX. DO PRODUTO (EXTERNA): 94,4X133,1X69 CM (AXLXP) DIMENSÕES APROX. DO PRODUTO (INTERNA): 71,5X122,2X51,5 CM (AXLXP). PESO APROX. DO PRODUTO: 69KG	UNID	1	CONSUL	R\$ 4.313,00	R\$ 4.313,00
10	LONGARINA 04 LUGARES ESPECIFICAÇÃO: ESTRUTURA EM METALON 30X50 SOLDADO NO SISTEMA MIG, PINTURA EM EPÓXI, ASSENTO E	UNID	5	FRISAR	R\$ 861,00	R\$ 4.305,00

JOELTON MARINHO
CORDEIRO 01919346
317
Assinado de forma digital por JOELTON MARINHO CORDEIRO 01919346
Data: 2022.10.11 16:52:07

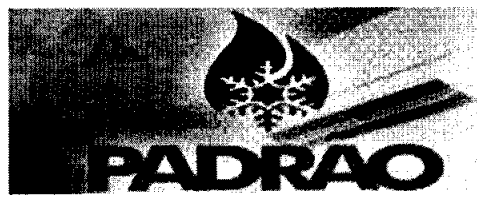
**J MARINHO CORDEIRO EIRELI**

CNPJ: 18.407.447/0001-45 I.E: 12.413169-7

Rua Estrada de Viana, N° 10, Sala 01 Sala 02 Sala 04

Centro - Vitoria do Mearim/MA – CEP: 65350-000

(98) 98410-5271 / 98127-3730 / 99178-8979

E-mail: joeltonmearim@hotmail.com

ENCOSTO EM POLIPROPILENO						
11	NOTEBOOK DE ALTA PERFORMANCE: PROCESSADOR 8ª GERAÇÃO INTEL CORE I7; FREQUÊNCIA BASEADA EM PROCESSADOR 1.8 ATÉ 4GHZ; CACHE DE CPU MÍNIMO DE 8MB. GABINETE COM PESO MÁXIMO DE 1,7 KG (INCLUINDO BATERIA) COM CÂMERA FRONTAL (HD) COM RESOLUÇÃO MÍNIMA DE 720P. PLACA DE REDE WIRELESS 802.11AC; RJ-45 GIGABIT ETHERNET (10/100/1000); 2 PORTAS USB, SENDO PELO MENOS 1 PORTA USB 3.1; LEITOR DE CARTÃO DE MÍDIA SD; SAÍDA DE VÍDEO HDMI; TOMADA DE ÁUDIO UNIVERSAL; AUTO FALANTES ACOPLADOS. TELA PLANA WIDESCREEN COM TECNOLOGIA DE RETRO ILUMINAÇÃO POR LED, COM NO MÍNIMO 14 POLEGADAS; MEMÓRIA RAM 8 GB (OITO GIGABYTE), TIPO DDR4, SISTEMA DE ARMAZENAMENTO A SOLUÇÃO DEVERÁ SER HÍBRIDA, COM HD + SSD (SOLID-STATE DRIVE); DISCO RÍGIDO COM CAPACIDADE MÍNIMA DE 500GB; SSD MÍNIMO DE 128 GB. PLACA DE VÍDEO COM GDDRS COM NO MÍNIMO 2G.	UNID	4	SAMSUNG	R\$ 7.079,00	R\$ 28.316,00
VALOR TOTAL R\$ 104.320,00 (cento e quatro mil, trezentos e vinte reais)					R\$ 104.320,00	

01 – IDENTIFICAÇÃO DO LICITANTE:

- 1.1. PROPONENTE / RAZÃO SOCIAL: **J MARINHO CORDEIRO EIRELI.**
- 1.2. CNPJ: **18.407.447/0001-45** INSC. ESTADUAL: **12.413169-7.**
- 1.3. ENDEREÇO: **RUA ESTRADA DE VIANA, N° 10 - SALA 01 SALA 02 SALA 04 – CENTRO.**
- 1.4. CIDADE: **VITORIA DO MEARIM/MA, CEP: 65350-000.**
- 1.5. E-MAIL: **JOELTONMEARIM@HOTMAIL.COM**
- 1.6. (DDD) TELEFONE: **(98) 98127-3730 / 99178-8979 / 98410-5271**
- 1.7. OPTANTE PELO SIMPLES? **SIM (X) NÃO()**

02. REPRESENTANTE LEGAL:

- 2.1. NOME: **JOELTON MARINHO CORDEIRO**
- 2.2. RG: **221684920023 - SSP/MA**
- 2.3. CPF: **019.193.463-17**
- 2.4. CARGO/FUNÇÃO: **PROPRIETÁRIO / EMPRESÁRIO**
- 2.5. ENDEREÇO RESIDENCIAL: **RUA MA014, N° 10ª, CENTRO - VITORIA DO MEARIM/MA.**
- 2.6. E-MAIL: **JOELTONMEARIM@HOTMAIL.COM**
- 2.7. (DDD) TELEFONE: **(98) 98127-3730 / 99178-8979 / 98410-5271**

03. DADOS BANCÁRIOS:

- 3.1. BANCO Nº: **237**
- 3.2. NOME DA INSTITUIÇÃO: **BRDESCO S/A.**
- 3.3. AGÊNCIA: **5417**
- 3.4. CONTA CORRENTE: **1038-3**
- 3.5. PIX: **18.407.447/0001-45**
- 3.6. FAVORECIDO: **J MARINHO CORDEIRO EIRELI**

04. PRAZO DE VALIDADE DA PROPOSTA: NO MÍNIMO 60 (SESSENTA) DIAS, A CONTAR DA DATA DE SUA ABERTURA.

05. VALOR TOTAL: R\$ 104.320,00 (CENTO E QUATRO MIL, TREZENTOS E VINTE REAIS)

Assinado de
forma digital por
JOELTON
MARINHO
CORDEIRO
CPF: 019193
46317
Dados:
2022.10.13
16:54:12 -03'00'

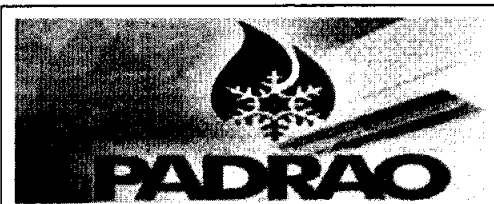

J MARINHO CORDEIRO EIRELI

CNPJ: 18.407.447/0001-45 I.E: 12.413169-7

Rua Estrada de Viana, N° 10, Sala 01 Sala 02 Sala 04

Centro - Vitoria do Mearim/MA – CEP: 65350-000

(98) 98410-5271 / 98127-3730 / 99178-8979

E-mail: joeltonmearim@hotmail.com

A EMPRESA: J MARINHO CORDEIRO EIRELI, DECLARA QUE:

- 1 - ESTÃO INCLUSAS NO VALOR COTADO TODAS AS DESPESAS COM MÃO DE OBRA E, BEM COMO, TODOS OS TRIBUTOS E ENCARGOS FISCAIS, SOCIAIS, TRABALHISTAS, PREVIDENCIÁRIOS E COMERCIAIS E, AINDA, OS GASTOS COM TRANSPORTE E ACONDICIONAMENTO DOS PRODUTOS EM EMBALAGENS ADEQUADAS.
- 2 - PRAZO DE ENTREGA DE ACORDO COM O ESTABELECIDO NO TERMO DE REFERENCIA (ANEXO I) DO EDITAL DESSE PROCESSO.
- 3 - QUE NÃO POSSUI COMO SÓCIO, GERENTE E DIRETORES, SERVIDORES DA CÂMARA MUNICIPAL DE MATÕES DO NORTE/MA, E AINDA CÔNJUGE, COMPANHEIRO OU PARENTE ATÉ TERCEIRO GRAU.
- 4 - QUE O PRAZO DE FORNECIMENTO SERÁ DE ACORDO COM OS TERMOS ESTABELECIDOS NO ANEXO I, DESTE EDITAL A CONTAR DO RECEBIMENTO, POR PARTE DA CONTRATADA, DA ORDEM DE FORNECIMENTO OU DOCUMENTO SIMILAR, TODAS AS ETAPAS DOS FORNECIMENTOS SERÃO AVALIADOS, SOB PENA DE NÃO ACEITE, CASO NÃO ATENDA A DISCRIMINAÇÃO DO TERMO DE REFERÊNCIA DO REFERIDO EDITAL OU DE MÁ QUALIDADE.

Vitoria do Mearim / MA, 13/10/2022

**JOELTON MARINHO
CORDEIRO:0191934
6317**

Assinado de forma digital
por JOELTON MARINHO
CORDEIRO:01919346317
Dados: 2022.10.13
14:34:30 -03'00'

**J MARINHO CORDEIRO EIRELI
CNPJ 18.407.447/0001-45
Sócio e Administrador / Empresário
Joelton Marinho Cordeiro
CPF: 019.193.463-17 RG: 221684920023**

DECLARAÇÃO ÚNICA

PREGÃO ELETRÔNICO Nº 001 / 2022 PROCESSO LICITATÓRIO 0609001/2022

DECLARAMOS, sob as penas da lei, em especial o art. 299 do Código Penal Brasileiro, que:

1 - Até a presente data encontra-se desimpedida de participar da licitação, obrigando-se, ainda, a declarar, sob as penalidades cabíveis, a superveniência de fato impeditivo da habilitação, conforme Art. 32, § 2º da Lei nº 8.666/93.

2 - Declaro que tenho pleno conhecimento e atendo a todas as exigências de habilitação e especificações técnicas previstas no Edital, nos termos do § 4º do Art. 26 do Decreto Federal nº 10.024/19.

3 - Aceitamos as condições estipuladas neste edital, ressalvada a hipótese de impugnação;

4 - Que para fins de participação no processo licitatório em pauta, sob as penas da lei, que a licitante concorda e se submete a todos os termos, normas e especificações pertinentes ao Edital, bem como, às Leis, Decretos, Portarias e Resoluções cujas normas incidam sobre a presente licitação.

5 - Que todos os documentos e informações prestadas são fiéis e verdadeiras;

6 - Que não possuímos, em nosso quadro de pessoal, empregados menores de 18 (dezoito) anos em trabalho noturno, perigoso ou insalubre e em qualquer trabalho, menores de 16 (dezesesseis) anos, salvo na condição de aprendiz, a partir de 14 (quatorze) anos, em observância à Lei Federal nº 9.854, de 27.10.99, que altera a Lei nº 8666/93.

7 - Que não constam em nossos quadros societários colaboradores do(a) órgão promotor do pregão eletrônico que mantenham vínculo familiar com detentor de cargo em comissão ou função de confiança, atuante na área responsável pela demanda ou contratação, ou de autoridade a ele hierarquicamente superior;

8 - Que nos preços cotados já estão incluídas eventuais vantagens e/ou abatimentos, impostos, taxas (Inciso III do Art. 5º da Lei 10.520/02) e encargos sociais, obrigações trabalhistas, previdenciárias, fiscais e comerciais, assim como despesas com transportes e deslocamentos e outras quaisquer que incidam sobre o fornecimento.

9 - Que, em conformidade com o disposto na Lei Complementar nº 123/2006, esta licitante cumpre todos os requisitos legais previstos para a qualificação como **(Microempresa / Microempreendedor Individual / Empresa de Pequeno Porte / Sociedade Cooperativa de Consumo)**, estando aptos a usufruirmos do tratamento diferenciado, não nos enquadrando em nenhuma das vedações previstas no § 4º do Artigo 3º da LC 123/06, alterada pelas Leis Complementares 128/2008, 147/2014, 155/2016 e Decreto Federal nº 8.538/2015, ciente da obrigatoriedade de declarar ocorrências superiores.;

Declaro ainda que: a proposta apresentada para participar do Pregão Eletrônico/SRP, foi elaborada de maneira independente, e o conteúdo da proposta não foi, no todo ou em parte, direta ou indiretamente, informado, discutido ou recebido de qualquer outro participante potencial ou de fato do Pregão, por qualquer meio ou por qualquer pessoa.

Vitória do Mearim-MA, 13 de Outubro de 2022

J MARINHO CORDEIRO EIRELI - 18.407.447/0001-45

13/10/2022 18:07:09

Assinatura Digital: C83F83931E4F3897817E536AFB25FF65



Processo Administrativo nº 0609001/2022
Modalidade: Pregão Eletrônico nº 001/2022
Tipo: Menor Preço por Item

Objeto: Registro de Preços para futura e eventual contratação de empresa para fornecimento de equipamentos e materiais permanentes para atender as necessidades da Câmara Municipal de Matões do Norte/MA.

**PROPOSTA INICIAL:
F DE N J LISBOA
CNPJ: 23.206.285/0001-17**



PROATIVA EMPREENDIMENTOS

CNPJ: 23.206.285/0001-17

ESTADO DO MARANHÃO

CAMARA MUNICIPAL DE MATOES DO NORTE - MA

ANEXO II

PROPOSTA DE PREÇOS

FRANCHARLES DE NAZARE JANSSEN LISBOA-0277 7376301

Assinado de forma digital por FRANCHARLES DE NAZARE JANSSEN LISBOA-02777376301
Dados: 2022.10.13 19:54:42 -03'00'

PREGAO ELETRONICO Nº 001/2022..

PROCESSO ADMINISTRATIVO Nº 0609001/2022.

SESSÃO PÚBLICA 14 DE OUTUBRO DE 2022 às 09:00 (NOVE HORAS)

OBJETO: Registro de Pregos para futura e eventual contratação de empresa para fornecimento de equipamentos e materiais permanentes; para atender as necessidades da Câmara Municipal de Matões do Norte/MA,

TIPO DA LICITACAO: Menor Preço Por Item.

LOCAL DA SESSÃO PUBLICA: <http://www.licitanet.com.br>

1. PROPONENTE

NOME DE FANTASIA: PROATIVA EMPREENDIMENTOS

RAZÃO SOCIAL: F DE N J LISBOA

CNPJ: 23.206.285/0001-17

INSC. EST.: 12.700.661-3

OPTANTE PELO SIMPLES? SIM (X) NAO ()

ENDEREÇO: AV. PARIS, S/N, POEIRA, VITORIA DO MEARIM/MA CEP: 65350-000

FONE/FAX: (98) 98879-5811

EMAIL: proativaempre@hotmail.com

2. RESPONSÁVEL PELA EMPRESA:

NOME: FRANCHARLES DE NAZARÉ JANSSEN LISBOA

RG: 0221755320023 SSP/MA E CPF: 027.773.763-01

CPF: 027.773.763-01

ENDEREÇO: RUA URBANO SANTOS, 06, CENTRO, VITORIA DO MEARIM/MA, CEP: 65350-000

FONE: 98 98879-5811

3. DADOS BANCÁRIOS

BANCO DA LICITANTE: 237 BANCO BRADESCO S.A

Nº DA AGENCIA: 1027

CONTA BANCARIA DA LICITANTE: 22814-1

4. VALOR GLOBAL DA PROPOSTA: 104.350,74 (cento e quatro mil, trezentos e cinquenta reais e setenta e quatro centavos)

PLANILHA

ITEM	MARCA	DESCRIÇÃO DO ITEM	UND	QTD	V. UNT R\$	V. TOTAL R\$
1	ELGIN	Aparelho de Ar Condicionado 12.000 btus, tipo split, somente frio, novo, modelo em linha de fabricação, fornecido em embalagem lacrada, com as seguintes características mínimas: a) sistema inverter; b) tipo de ciclo frio; c) 03 velocidades de ventilação ou superior; d) baixo nível de ruído; e) etiqueta nacional de conservação de energia procel "a", "b" ou "c"; f) evaporadora com display digital; g) controle remoto sem fio digital acompanhado de pilhas; h) utilize gás refrigerante ecológico, que não agride e nem danifique a camada de ozônio; i) filtro de ar removível e lavável; j) tensão de 220v; k) gabinete do evaporador construído em plástico injetável de alta resistência, na cor branca; l) manual de instrução em português.	UND	4	R\$ 2.021,33	R\$ 8.085,32

Av Paris, S/N, Poirão, Vitória do Mearim-MA CEP 65350-000.

Telefone: (98) 98879-5811

2	ELGIN	Aparelho de Ar Condicionado 18.000 btus, tensão 110/220 v, tipo split, modelo split inverter, características adicionais 1 controle remoto/display digital/timer/selo procel split hi-wall, capacidade de refrigeração nominal 18.000 btu/h, po frio, tecnologia inverter, gás refrigerante r410 a, bifásico 220 volts, 60 hz. Controle remoto sem fio, função com sensor de temperatura no controle remoto: a temperatura programada ane o local onde se encontra o controle remoto. Filtro an-bactérias (lavável). Garana mínima de 02 anos, assistência técnica local autorizada. Equeta nacional de conservação de energia (ence) classe a - quando não existir, no período de aquisição, um mínimo de três fornecedores com modelos equetados com a ence classe a para a sua categoria, proceder conforme o argo 3º da instrução normativa mpog/slti nº 2, de 4 de junho de 2014 - dou de 05/06/2014. Obrigatório registro no Inmetro. Cota me/epp.	UND	4	R\$ 3.279,04	R\$ 13.116,16
3	ELGIN	Aparelho de Ar Condicionado 30.000 btus, altura condensadora 707, altura evaporadora 362, capacidade (btu/h) 30.000 btus, ciclo frio, classificação energética, controle remoto sim, cor da evaporadora branco, filtro antibactéria sim, garantia 12, gás refrigerante r-410ª, ideal até (m²) 40 m², indicador de temperatura na evaporadora sim, largura condensadora 471, largura evaporadora 1259.	UND	3	R\$ 4.919,72	R\$ 14.759,16
4	ARTMOVEIS	Armário de Aço 02 portas, Especificação: Dimensões: 198x090x040cm, todo em chapa de aço 22, com 02 portas de abrir frontal com reforços internos tipo ômega e puxadores estampados nas portas no sentido vertical, com acabamento em PVC, contendo 04 prateleiras, sendo 01 fixa e 03 com regulagem de altura do tipo cremalheira, com fechadura cilíndrica e pintura eletrostática a pó.	UND	6	R\$ 1.645,37	R\$ 9.872,22
5	ARTMOVEIS	Cadeira Fixa Estofada Especificação : Cadeiras para reuniões Serão fornecidas Poltronas fixas com braços, espaldar médio, assento e encosto em compensado multilaminado anatômico, espuma de poliuretano injetada em densidade de 40 a 50kg/mü, com apoio dorso lombar, com capa de polipropileno anti-alérgico em alta resistência a propagação de rasgos além de baixa deformação. Solidez à luz classe 5, pilling padrão 5, peso 280/290g/m, base em aço, pintura em epóxi pó na cor preta, encosto fixo, revestimento em tecido fogo retardante, na cor azul. Braços fixos e apoia braços em poliuretano. Medidas 580 mm de largura x 580 mm de profundidade x 900/1000 mm de altura. OBS: as poltronas devem ter garantia de 5 (cinco) anos.	UND	15	R\$ 469,60	R\$ 7.044,00

6	ARTMOVEIS	Cadeira Giratória tipo Presidente Especificação: Com braço fixo com espaldar baixo - Assento com regulagem de altura, sendo o encosto com apoio lombar para sustentação do corpo e capa de proteção em couro. Assento e encosto estofados com espuma de poliuretano injetada de densidade 50kg/m3, com espessura mínima de 45mm para o assento e 30mm para o encosto. Revestimento em tecido 100% poliéster e com acabamento nas bordas através perfil de p.v.c para proteção contra impactos. Base giratória em nylon preto de alta resistência, com sistema de elevação pneumática (a gás). Medidas (mm): Largura 590 x Profundidade 600. Cor predominante: preta ou azul. Garantia 12 meses.	UND	3	R\$ 1.389,83	R\$ 4.169,49
7	CANON	Câmera Fotográfica Digital - Especificações Cor: Preto Pixels: real: 24,78 Megapixel; efetivo: 24,2 Megapixel Resolução Máxima: 6000 x 4000 Proporção da tela: 3:2 Tipo de Sensor: CMOS Tipo de produto: DSLR Zoom óptico: 3 x Tamanho da tela: 3.2 polegadas Tipo de Foco: Foco automático e manual Peso do produto: 726g Formato de arquivo de imagem: JPEG, Raw Profundidade de bits: 14 bits Dimensões do produto: 13,97 x 8,13 x 11,43 cm; Especificações da Lente: Comprimento focal: 18 a 55 mm (comprimento focal equivalente a 35 mm: 27 a 82,5 mm) Abertura Máxima: f / 3,5 a 5,6 Abertura Mínima: f / 22 a 38 ngulo de visão: 76 ° a 28 ° 50 ' Ampliação Máxima: 0,38x Distância Mínima de Foco: 9,84 / 25 cm Design Ótico: 12 elementos em 9 grupos Lâminas de Diafragma: 7, arredondado Tipo de Foco: Auto-foco Estabilização de imagem: sim Tamanho do Filtro: 55 mm (frente) Garantia: 90 dias.	UND	1	R\$ 7.397,86	R\$ 7.397,86
8	PANDIN	Estante Para Livros Nichos de Madeira e Laminado - Estante em laminado melamínico na cor preta com acabamento em PVC preto; Com prateleiras para livros intercalados e nichos com portas fecho toque, coloridos em azul e amarelo; Permitir o uso somente na vertical, apoiada ao solo; sempre fixa à parede (componentes inclusos); Carga mínima suportável: 6kg/base e 2kg/nicho; distribuídos uniformemente; Altura 180cm x Largura 90cm x Profundidade 30cm; Permitida variação máxima de 5% (cinco por cento) nas dimensões.	UND	10	R\$ 296,81	R\$ 2.968,10
9	CONSUL	Freezer Horizontal Especificação: Horizontal Capacidade de Armazenamento: Capacidade bruta: 419 litros. Capacidade líquida: 419 litros Faixa de operação (Dupla Ação): Função Refrigerada: 2°C a 8°C Função Freezer: -18°C a -22°C Dimensões aprox. do produto (externa): 94,4x133,1x69 cm (AxLxP) Dimensões aprox. do produto (interna): 71,5x122,2x51,5 cm (AxLxP). Peso aprox. do produto: 69kg	UND	1	R\$ 4.313,41	R\$ 4.313,41



PROATIVA EMPREENDIMENTOS

CNPJ: 23.206.285/0001-17

10	ARTMOVEIS	Longarina 04 Lugares Especificação: Estrutura em metalon 30x50 soldado no sistema mig, pintura em epóxi, assento e encosto em polipropileno	UND	5	R\$ 861,50	R\$ 4.307,50
11	SAMSUNG	NOTEBOOK de alta performance: Processador 8ª Geração Intel Core i7; Frequência baseada em processador 1.8 até 4GHz; Cache de CPU mínimo de 8MB. Gabinete com peso máximo de 1,7 Kg (incluindo bateria) com câmera frontal (HD) com resolução mínima de 720p. Placa de rede Wireless 802.11ac; RJ-45 Gigabit Ethernet (10/100/1000); 2 portas USB, sendo pelo menos 1 porta USB 3.1; Leitor de cartão de mídia SD; Saída de vídeo HDMI; Tomada de áudio universal; Auto falantes acoplados. Tela plana Widescreen com tecnologia de retro iluminação por LED, com no mínimo 14 polegadas; Memória RAM 8 GB (oito gigabyte), tipo DDR4, Sistema de Armazenamento A solução deverá ser híbrida, com HD + SSD (Solid-state drive); Disco rígido com capacidade mínima de 500GB; SSD mínimo de 128 GB. Placa de vídeo com GDDR5 com no mínimo 2G.	UND	4	R\$ 7.079,38	R\$ 28.317,52
VALOR TOTAL R\$ 104.350,74 (cento e quatro mil, trezentos e cinquenta reais e setenta e quatro centavos)						R\$ 104.350,74

A EMPRESA: F DE N J LISBOA, DECLARA QUE:

1 ESTÃO INCLUSAS NO VALOR COTADO TODAS AS DESPESAS COM MÃO DE OBRA E, BEM COMO, TODOS OS TRIBUTOS E ENCARGOS FISCAIS, SOCIAIS, TRABALHISTAS, PREVIDENCIÁRIOS E COMERCIAIS E, AINDA, OS GASTOS COM TRANSPORTE E ACONDICIONAMENTO DOS PRODUTOS EM EMBALAGENS ADEQUADAS.

2 VALIDADE DA PROPOSTA: 60 (sessenta) DIAS.

3 PRAZO DE INICIO DE FORNECIMENTO/EXECUÇÃO DOS SERVIÇOS DE ACORDO COM O ESTABELECIDO NO TERMO DE REFERENCIA (ANEXO I) DO EDITAL DESSE PROCESSO.

4 QUE NÃO POSSUI COMO SÓCIO, GERENTE E DIRETORES, SERVIDORES DA CÂMARA MUNICIPAL DE MATÕES DO NORTE/MA, E AINDA CÔNJUGE, COMPANHEIRO OU PARENTE ATÉ TERCEIRO GRAU.

5 QUE O PRAZO DE INICIO DA ENTREGA DOS ITENS SERÁ DE ACORDO COM OS TERMOS ESTABELECIDOS NO ANEXO I, DESTE EDITAL A CONTAR DO RECEBIMENTO, POR PARTE DA CONTRATADA, DA ORDEM DE COMPRA OU DOCUMENTO SIMILAR, NO ENDEREÇO A SER INFORMADO PELA CÂMARA MUNICIPAL DE MATÕES DO NORTE/MA, TODOS OS ITENS SERÃO AVALIADOS, SOB PENA DE DEVOLUÇÃO DE NÃO ACEITE, CASO NÃO ATENDA A DESCRIMINAÇÃO DO TERMO DE REFERÊNCIA DO REFERIDO EDITAL OU DE MÁ QUALIDADE.

VITORIA DO MEARIM/MA, 13/ 10/ 2022.

FRANCHARLES DE
NAZARE JANSEN
LISBOA:02777376301

Assinado de forma digital por
FRANCHARLES DE NAZARE JANSEN
LISBOA:02777376301
Dados: 2022.10.13 19:59:04 -03'00'

F DE N J LISBOA - CNPJ SOB O Nº 23.206.285/0001-17
FRANCHARLES DE NAZARE JANSEN LISBOA
CPF: 027.773.760-01 RG: 0221755320023 SSP/MA
EMPRESARIO

Av Paris, S/N, Poirão, Vitória do Mearim-MA CEP 65350-000.

Telefone: (98) 98879-5811



Processo Administrativo nº 0609001/2022
Modalidade: Pregão Eletrônico nº 001/2022
Tipo: Menor Preço por Item

Objeto: Registro de Preços para futura e eventual contratação de empresa para fornecimento de equipamentos e materiais permanentes para atender as necessidades da Câmara Municipal de Matões do Norte/MA.

PROPOSTA INICIAL:
TECHNO SOFT SYSTEMS LTDA
CNPJ: 44.798.010/0001-90

PROPOSTA DE PREÇOS

Item	Descrição Especificação	Qtd	Marca Modelo	Und	Preço Unitário	Preço Total
11	<p>NOTEBOOK de alta performance: Processador 8º Geração Intel Core i7; Frequencia baseada em processador 1.8 ate 4GHz; Cache de CPU minimo de 8MB. Gabinete com peso mckimo de 1,7 Kg (incluindo bateria) com camera frontal (HD) com resolugao minima de 720p. Placa de rede Wireless 802.11ac; RJ-45 Gigabit Ethemet (10/100/1000); 2 portas USB, sendo pelo memos 1 porta USB 3.1; Leitor de cartao de midia SD; Saldade de video HDMI; Tomada de audio universal; Auto falantes acoplados. Tela plana Widescreen com tecnologia de retro iluminapao por LED, com no minimo 14 polegadas; Mem6ria RAM 8 GB (oito gigabyte), tipo DDR4, Sistema de Armazenamento A solugao devera ser hibrida, com HD + SSD (Solid-state drive); Disco rigido com capacidade minima de 500GB; SSD minimo de 128 GB. Placa de video com GDDR5 com no mfnimo 2G.</p>	04	Acer Aspire 5 A515	UN	R\$7.000,00	R\$28.000,00

TOTAL DA PROPOSTA: R\$28.000,00 (Vinte e oito mil reais).

Prazo de Validade da Proposta: A proposta vigorará pelo prazo mínimo de 60 (sessenta) dias corridos, contados da data-limite prevista para entrega das propostas, conforme art. 64, § 3º, da Lei nº. 8.666/93 e art. 6º da Lei nº. 10.520, de 17-07-2002.

Prazo de Entrega dos Equipamentos: Conforme edital;

Prazo Contratual: Conforme edital;

Prazo de Garantia: Garantia mínima de 12 (doze) meses contra defeitos de fabricação e instalação dos materiais e equipamentos, contados da entrega e instalação dos mesmos, podendo chegar a 36 (trinta e seis), na categoria On Site ou conforme o edital solicitar;

Declaramos, para devidos fins:

Que nesta proposta estão inclusos todos os impostos, taxas, fretes, seguros e encargos trabalhistas;

Atende plenamente aos requisitos estabelecidos no presente edital, referente aos objetos ofertados do Pregão Eletrônico;

Que o(s) objeto(s) ofertados atendem todas as especificações descritas neste Edital.

a proposta apresentada para participar desta licitação foi elaborada de maneira independente por mim e o conteúdo da proposta não foi, no todo ou em parte, direta ou indiretamente a intenção de apresentar a proposta elaborada para participar desta licitação não foi informada, discutida ou recebida de qualquer outro participante potencial ou de fato desta licitação, por qualquer meio ou por qualquer pessoa;

que não tentei, por qualquer meio ou por qualquer pessoa, influir na decisão de qualquer outro participante potencial ou de fato desta licitação quanto a participar ou não dela;

que o conteúdo da proposta apresentada para participar desta licitação não será, no todo ou em parte, direta ou indiretamente, comunicado ou discutido com qualquer outro participante potencial ou de fato desta licitação antes da adjudicação do objeto; do órgão licitante antes da abertura oficial das propostas

Que não tentou, por qualquer meio ou por qualquer pessoa, influir na decisão de qualquer outro participante potencial ou de fato da presente Licitação quanto a participar ou não da referida licitação;

Que o conteúdo da proposta apresentada para participar da presente Licitação não será, no todo ou em parte, direta ou indiretamente, comunicado ou discutido com qualquer outro participante potencial ou de fato da presente Licitação antes da adjudicação do objeto da referida licitação;

Declaro, ainda, para os efeitos art. 299 do Código Penal Brasileiro, não estar sujeito às hipóteses de impedimento de participações elencadas nos arts. 18:

Concórdia, 14 de outubro de 2022.



Processo Administrativo nº 0609001/2022
Modalidade: Pregão Eletrônico nº 001/2022
Tipo: Menor Preço por Item

Objeto: Registro de Preços para futura e eventual contratação de empresa para fornecimento de equipamentos e materiais permanentes para atender as necessidades da Câmara Municipal de Matões do Norte/MA.

PROPOSTA INICIAL:
JOSE DE ARIMATEIA SOUSA GOMES
CNPJ: 18.129.549/0001-46

JOSÉ DE ARIMATEIA SOUSA GOMES
CNPJ: 18.129.549/0001-46

PROPOSTA DE PREÇOS

PREGÃO ELETRÔNICO Nº 001/2022
PROCESSO ADMINISTRATIVO Nº 0609001/2022

SESSÃO PÚBLICA: 14/10/2022, ÀS 09H00MIN (NOVE) HORAS

LOCAL: CÂMARA MUNICIPAL DE MATÕES DO NORTE/MA

IDENTIFICAÇÃO DA PROPONENTE:

RAZÃO SOCIAL: JOSÉ DE ARIMATEIA SOUSA GOMES						
CNPJ: 18.129.549/0001-46						
INSC. EST.: 124094538						
OPTANTE PELO SIMPLES? SIM (X) NÃO ()						
ENDEREÇO: AVENIDA ANTONIO PEREIRA ARAGÃO						
BAIRRO: CENTRO			CIDADE: SÃO MATEUS DO MARANHÃO/MA			
CEP: 65.470-000			E-MAIL: lojasaprovada@gmail.com			
TELEFONE: (99) 98244-0777			FAX: ***			
CONTATO DA LICITANTE: (99) 98244-0777			TELEFONE: (99) 98244-0777			
BANCO DA LICITANTE: CAIXA ECONOMICA FEDERAL			CONTA BANCÁRIA DA LICITANTE: 3550-4			
Nº DA AGÊNCIA: 0764			OPERAÇÃO: 003			
ITEM	DESCRIÇÃO	MARCA	QUANT	UND	VALOR UNITÁRIO R\$	VALOR TOTAL R\$
1	Aparelho de Ar Condicionado 12.000 btus, tipo split, somente frio, novo, modelo em linha de fabricação fornecido em embalagem lacrada, com as seguintes características mínimas: a) sistema inverter; b) tipo de ciclo frio; c) 03 velocidades de ventilação ou superior; d)baixo nível de ruído; e) etiqueta nacional de conservação de energia procel "a", "b" ou "c"; a evaporadora com display digital; g) controle remoto sem fio digital acompanhado de pilhas; h) utilize gas refrigerante ecológico, que não agride e nem danifique a camada de ozônio; i) filtro de ar removível e lavável; j) tensao de220v; k) gabinete do evaporador construído em plástico injetável de alta resistencia, na cor branca; l) manual de instrucao em português.	AGRATTO	4	UND	2.000,00	8.000,00

AV. ANTONIO PEREIRA
ARAGÃO, Nº 1506, CENTRO, SÃO
MATEUS DO MARANHA/MA
EMAIL:lojasaprovada@gmail.com
TELEFONE:(99) 98244/0777

JOSÉ DE ARIMATÉIA SOUSA GOMES
CNPJ: 18.129.549/0001-46

2	<p>"Aparelho de Ar Condicionado 18.000 btus, tensão 110/220 v, tipo split, modelo split inverter, características adicionais 1 controle remoto/display digital/timer/selo procel split hi - wall, capacidade de refrigeração nominal 18.000 btuh, po frio, tecnologia inverter, gás refrigerante r410 a, bifásico 220 volts, 60 hz. Controle remoto sem fio, função com sensor de temperatura no controle remoto: a temperatura programada age o local onde se encontra o controle remoto. Filtro an-bactérias (lavável). Garantia mínima de 02 anos, assistência técnica local autorizada. Etiqueta nacional de conservação de energia (ence) classe a - quando não existir, no período de aquisição, um mínimo de três fornecedores com modelos etiquetados com a ence classe "a" para a sua categoria, proceder conforme o art. 3º da instrução normativa mpog/slti nº 2, de 4 de junho de 2014 -dou de 05/06/2014. Obrigatório registro no Inmetro. Cota me/epp."</p>	AGRATTO	4	UND	3.270,00	13.080,00
3	<p>"Aparelho de Ar Condicionado 30.000 btus, altura condensadora 707, altura evaporadora 362, capacidade (btu/h) 30.000 btus, ciclo frio, classificação energética, controle remoto sim, cor da evaporadora branco, filtro antibactéria sim, garantia 12, gás refrigerante r-41ar, ideal até (m2) 40 m2, indicador de temperatura na evaporadora sim, largura condensadora 471, largura evaporadora 1259."</p>	AGRATTO	3	UND	4.900,00	14.700,00

AV. ANTONIO PEREIRA
ARAGÃO, Nº 1506, CENTRO, SÃO
MATEUS DO MARANHÃ/MA
EMAIL:lojasaprovada@gmail.com
TELEFONE:(99) 98244/0777

JOSÉ DE ARIMATÉIA SOUSA GOMES
CNPJ: 18.129.549/0001-46

4	"Armario de Aço 02 portas, Especificação: Dimensões: 198x090x040cm, todo em chapa de aço 22, com 02 portas de abrir frontal com reforços internos tipo Omega e puxadores estampados nas portas no sentido vertical, com acabamento em PVC, contendo 04 prateleiras, sendo 01 fixa e 03 com regulagem de altura do tipo cremalheira, com fechadura cilíndrica e pintura eletrostática a pó."	SÓ ACO	6	UND	1.599,00	9.594,00
6	"Cadeira Giratória tipo Presidente Especificação: Com braço fixo com espaldar baixo - Assento com regulagem de altura, sendo o encosto com apoio lombar para sustentação do corpo e capa de proteção em couro. Assento e encosto estofados com espuma de poliuretano injetada de densidade 50kg/m ³ , com espessura mínima de 45mm para o assento e 30mm para o encosto. Revestimento em tecido 1000/o poliéster e com acabamento nas bordas através perfil de p.v.c para proteção contra impactos. Base giratória em nylon preto de alta resistência, com sistema de elevação pneumática (a gás). Medidas (mm): Largura 590 x Profundidade 600. Cor predominante: preta ou azul. Garantia 12 meses."	FRATINI	3	UND	1.299,00	3.897,00
9	"Freezer Horizontal Especificação: Horizontal Capacidade de Armazenamento: Capacidade bruta: 419 litros. Capacidade líquida: 419 litros Faixa de operação (Dupla Ação): Função Refrigerada: 2°C a 8°C Função Freezer: -18°C a -22°C Dimensões aprox. do produto (externa): 94,4x133,1x69 cm (AXLxP) Dimensões aprox. do produto (interna): 71,5x122,2x51,5 cm (AXLxP). Peso aprox. do produto: 69kg"	CONSUL	1	UND	4.299,00	4.299,00

AV. ANTONIO PEREIRA
ARAGÃO, Nº 1506, CENTRO, SÃO
MATEUS DO MARANHA/MA
EMAIL: lojasaprovada@gmail.com
TELEFONE: (99) 98244/0777

JOSÉ DE ARIMATEIA SOUSA GOMES
CNPJ: 18.129.549/0001-46

10	"Longarina 04 Lugares Especificação: Estrutura em metalón 30x50 soldado no sistema mig, pintura em epóxi, assento e encosto em polipropileno."	SÓ ACO	5	UND	799,00	3.995,00
TOTAL GERAL		RS57.565,00 (Cinquenta E Sete Mil Quinhentos E Sessenta E Cinco Reais)				

A EMPRESA: **JOSÉ DE ARIMATEIA SOUSA GOMES** DECLARA QUE:

1 - ESTÃO INCLUSAS NO VALOR COTADO TODAS AS DESPESAS COM MÃO DE OBRA E, BEM COMO, TODOS OS TRIBUTOS E ENCARGOS FISCAIS, SOCIAIS, TRABALHISTAS, PREVIDENCIÁRIOS E COMERCIAIS E, AINDA, OS GASTOS COM TRANSPORTE E ACONDICIONAMENTO DOS PRODUTOS EM EMBALAGENS ADEQUADAS.

2 - VALIDADE DA PROPOSTA: 60 (SESENTA) DIAS.

3 - PRAZO DE INICIO DE FORNECIMENTO/EXECUÇÃO DOS SERVIÇOS DE ACORDO COM O ESTABELECIDO NO TERMO DE REFERENCIA (ANEXO I) DO EDITAL DESSE PROCESSO.

4 - QUE NÃO POSSUI COMO SÓCIO, GERENTE E DIRETORES, SERVIDORES DA CÂMARA MUNICIPAL DE MATÕES DO NORTE/MA, E AINDA CÔNJUGE, COMPANHEIRO OU PARENTE ATÉ TERCEIRO GRAU.

5 - QUE O PRAZO DE INICIO DA ENTREGA DOS MATERIAIS SERÁ DE ACORDO COM OS TERMOS ESTABELECIDOS NO ANEXO I, DESTE EDITAL A CONTAR DO RECEBIMENTO, POR PARTE DA CONTRATADA, DA ORDEM DE COMPRA OU DOCUMENTO SIMILAR, NA (ENDEREÇO): _____ TODOS OS EQUIPAMENTOS SERÃO AVALIADOS, SOB PENA DE DEVOLUÇÃO DE NÃO ACEITE, CASO NÃO ATENDA A DISCRIMINAÇÃO DO TERMO DE REFERÊNCIA DO REFERIDO EDITAL OU DE MÁ QUALIDADE.

SÃO MATEUS DO MARANHÃO/MA, 05 DE OUTUBRO DE 2022

JOSE DE ARIMATEIA SOUSA
GOMES:0336121938
8

Assinado de forma digital por
JOSE DE ARIMATEIA SOUSA
GOMES:03361219388
Dados: 2022.10.07 15:38:05
-03'00'

JOSÉ DE ARIMATEIA SOUSA GOMES
CNPJ n° 18.129.549/0001-46
JOSE DE ARIMATEIA SOUSA GOMES
CPF N° 033.612.193-88
Empresário

AV. ANTONIO PEREIRA
ARAGÃO, Nº 1506, CENTRO, SÃO
MATEUS DO MARANHA/MA
EMAIL:lojasaprovada@gmail.com
TELEFONE:(99) 98244/0777



JUNTADA DE DOCUMENTOS DE HABILITAÇÃO

Junto aos autos do processo licitatório nº 001/2022, na modalidade Pregão Eletrônico, os **DOCUMENTOS DE HABILITAÇÃO** apresentadas para o presente certame.

Matões do Norte/MA, em 14 de outubro de 2022.

Gabriel Ferreira de Sousa
Pregoeiro Oficial
Portaria 006/2021



Processo Administrativo nº 0609001/2022
Modalidade: Pregão Eletrônico nº 001/2022
Tipo: Menor Preço por Item

Objeto: Registro de Preços para futura e eventual contratação de empresa para fornecimento de equipamentos e materiais permanentes para atender as necessidades da Câmara Municipal de Matões do Norte/MA.

**DOCUMENTOS DE HABILITAÇÃO:
J MARINHO CORDEIRO EIRELI
CNPJ: 18.407.447/0001-45**



2º OFÍCIO DE VITÓRIA DO MEARIM - MA

Poder Judiciário - TJMA
 N°_SELO AUTENT030340ZFMETRYZ2812858
 Certifico e dou fé que esta fotocópia é reprodução fiel do original, autenticando-a nos termos do art. 7º da Lei 8935/94, VITÓRIA DO MEARIM/MA 10/05/2021 11:39:00
 Ato: 13,18, Total R\$ 8,32 Emol: R\$ 4,83 PERC R\$ 0,13
 FADEP R\$ 0,18 FEMP R\$ 0,18 Consulte em
<https://selo.tjma.jus.br>



JONATAS DAVID ALVES FERNANDES
 TABELIÃO SUBSTITUTO

Jonatas David Alves Fernandes
 Tabelião Substituto



1º OFÍCIO EXTRAJUDICIAL DE SANTA INÊS/MA
 FERNANDO PEFFER - Tabelião e Registrador
 CEP: 65000-000 - Governador Benedito Leite, Centro Santa Inês/MA
 RECONHECIMENTO 038583
 RECONHEÇO a assinatura por SEMELHANÇA de
 (1) JORITON MARIANO CORDEIRO
 Santa Inês/MA, 24 de Junho de 2013
 Em 100% de verdade.
 Emolumentos: R\$ 3,10 (FERC 3%)
 JAVIRA ROCHA DE SOUSA - Escrivente Auxiliar

190 Santa Inês/MA
 1º Ofício

TJMA/FEFJ



2º OFÍCIO DE VITÓRIA DO MEARIM - MA

Poder Judiciário - TJMA
Nº_SELO AUTENT03034052NKAZ28LV8Z8018



Certifico e dou fé que esta fotocópia é reprodução fiel do original, autenticando-a nos termos do art. 7º da Lei 8935/94. VITÓRIA DO MEARIM/MA - 0/05/2021 - 11:39:17.
Ato: 13,18. Total R\$ 6,12 Encl. R\$ 4,85 PERC. R\$ 0,13
FADEP R\$ 0,18 EEMP R\$ 0,18 Consulte em
<https://selo.tjma.jus.br>

JONATAS DAVID ALVES FERNANDES
TABELIÃO SUBSTITUTO

Jonatas David Alves Fernandes
Tabelião Substituto



NÚMERO DE IDENTIFICAÇÃO DO REGISTRO DE EMPRESA - NIRE DA EEM		NIRE DA FISCAL (preencher somente se for diferente do NIRE)		
21101943391		XXX		
NOME DO EMPRESÁRIO (completo, sem abreviaturas)				
JOELTON MARINHO CORDEIRO				
NACIONALIDADE		ESTADO CIVIL		
BRASILEIRA		SOLTEIRO(A)		
SEXO		REGIME DE BENS (casal)		
Masculino		XXX		
FILHO(S) (nome)		(nome)		
JOSE RODRIGO CORDEIRO		JOVENICE DE JESUS COELHO MARINHO		
DATA DO NASCIMENTO (data de nascimento)		DOCUMENTO DE IDENTIFICAÇÃO (categoria)		CPF (Número)
27/09/1983		03416504399		019.193.463-17
EMPRESA/PAÍS (forma de organização - somente no caso de empresa)				
XXX				
DIREÇÃO NA (Cidade) (cep, sigla)				NÚMERO
RUA ESTRADA DE VIANA				10
COMPLEMENTO		BARRIO/DISTRITO		CEP
XXX		CENTRO		65350-000
Município				UF
Vitória do Meirim				MA
Anotar, sob as penas da lei, não estar impedido de exercer atividade empresarial, não possuir outro registro de empresário e requer:				
A JUNTA COMERCIAL DO ESTADO DO MARANHÃO		A JUNTA COMERCIAL DO		
CÓDIGO E DESCRIÇÃO DO ATO		CÓDIGO E DESCRIÇÃO DO ATO		
002 - ALTERAÇÃO				
CÓDIGO E DESCRIÇÃO DO EVENTO		CÓDIGO E DESCRIÇÃO DO EVENTO		
021 - ALTERAÇÃO DE DADOS E DE NOME EMPRESARIAL				
NOME EMPRESARIAL				ENQUILIBRAMENTO
J MARINHO CORDEIRO				ME (Microempresa)
LOGRADOURO (cep, sigla)				MUNICÍPIO
RUA ESTRADA DE VIANA				10
Cidade		BARRIO/DISTRITO		CEP
XXX		CENTRO		65350-000
Município		UF		PAÍS
Vitória do Meirim		MA		BRASIL
VALOR DO CAPITAL - R\$		VALOR DO CAPITAL - tipo original		
100.000,00		corp civil geral		
CÓDIGO DE ATIVIDADE E DEDUÇÃO (CNAE Fiscal)		Exemplo de Uteis		
Atividade Principal		COMERCIO VAREJISTA DE APARELHO DE AR CONDICIONADO; COMERCIO VAREJISTA DE AR		
4753900		CONDICIONADO PARA VEICULOS AUTOMOTOR; INSTALAÇÃO E MANUTENÇÃO DE AR		
Atividade Secundária		CONDICIONADO PARA VEICULOS AUTOMOTOR; INSTALAÇÃO, MANUTENÇÃO DE SISTEMAS		
4322302, 4520007, 4530703		CENTRAIS DE AR CONDICIONADO.		
DATA DE INÍCIO DAS ATIVIDADES		NÚMERO DE INSCRIÇÃO NEDON		TRANSFERÊNCIA DE BENS (NIRE FISCAL DE
13/06/2013		18.467.447/0001-43		CÓDIGO UF NIRE ANTIGO
DATA ASSINATURA		ASSINATURA DO EMPRESÁRIO		
24/04/2018		<i>Joelton Marinho Cordeiro</i>		
DEFERIDO. PUBLIQUE-SE E ARQUIVE-SE		AUTENTICAÇÃO		
		 MA2180001650133		

PARA LBO EXCLUSIVO DA JUNTA COMERCIAL



* Este documento foi gerado no portal Empresa Fácil

CERTIFICO O REGISTRO EM 28/04/2018 08:13 SOB Nº 20180323385.
 PROTOCOLO: 180323385 DE 24/04/2018. CÓDIGO DE VERIFICAÇÃO:
 11801546767. NIRE: 21101943391.
 J MARINHO CORDEIRO

JUCEMA

Lilian Theresse Rodrigues Mendonça
 SUPERINTENDENTE-GERAL
 180 LUIS, 28/04/2018
 www.empresafacil.ma.gov.br

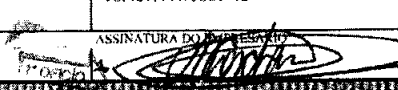
A validade deste documento, se impresso, fica sujeita à comprovação de sua autenticidade nos respectivos portais, informando seus respectivos códigos de verificação.

NÚMERO DE IDENTIFICAÇÃO DO REGISTRO DE EMPRESA - NIRE DA SEDE 21101943391		NIRE DA FILIAL (preencher somente se ato referente a filial) XXX	
NOME DO EMPRESÁRIO (completo, sem abreviaturas) JOELTON MARINHO CORDEIRO			
NACIONALIDADE BRASILEIRA		ESTADO CIVIL SOLTEIRO(A)	
SEXO Masculino	REGIME DE BENS(se casado) XXX		
FILHO DE (pai) JOSE RODRIGO CORDEIRO	(mãe) JOVENICE DE JESUS COELHO MARINHO		
NASCIDO EM (data de nascimento) 27/09/1985	DOCUMENTO DE IDENTIFICAÇÃO (número) 03416504399	Órgão emissor DETRAN	UF MA
CPF(número) 019.193.463-17			
EMANCIPADO POR (forma de emancipação - somente no caso de menor) XXX			
DOMICILIADO NA (LOGRADOURO - rua, av., etc) RUA ESTRADA DE VIANA			NÚMERO 10
COMPLEMENTO SALA 01;SALA 02; SALA 04	BAIRRO/DISTRITO CENTRO	CEP 65350-000	CÓDIGO DO MUNICÍPIO (preencher somente se o ato for de filial) 002617 - Vitória do Mearim
MUNICÍPIO Vitória do Mearim			UF MA
declara, sob as penas da lei, não estar impedido de exercer atividade empresarial, que não possui outro registro de empresário e requer:			
A JUNTA COMERCIAL DO ESTADO DO MARANHÃO		A JUNTA COMERCIAL DO XXX	
CÓDIGO E DESCRIÇÃO DO ATO 002 - ALTERAÇÃO		CÓDIGO E DESCRIÇÃO DO ATO XXX	
CÓDIGO E DESCRIÇÃO DO EVENTO 046 - TRANSFORMAÇÃO		CÓDIGO E DESCRIÇÃO DO EVENTO XXX	
NOME EMPRESARIAL J MARINHO CORDEIRO			ENQUADRAMENTO ME (Microempresa)
LOGRADOURO (rua, av., etc) RUA ESTRADA DE VIANA			NÚMERO 10
COMPLEMENTO XXX	BAIRRO/DISTRITO CENTRO	CEP 65350-000	CÓDIGO DO MUNICÍPIO (preencher somente se o ato for de filial) 002617 - Vitória do Mearim
MUNICÍPIO Vitória do Mearim	UF MA	PAIS BRASIL	CORREIO ELETRÔNICO (E-MAIL) PABLO.ODEON@HOTMAIL.COM
VALOR DO CAPITAL - R\$ 100.000,00	VALOR DO CAPITAL - (por extenso) cem mil reais		
CÓDIGO DE ATIVIDADE ECONÔMICA (CNAE Fiscal) Atividade Principal: 4753900 Atividade Secundária: 4322302, 4520007, 4530703	Descrição do Objeto COMERCIO VAREJISTA DE APARELHO DE AR CONDICIONADO; COMERCIO VAREJISTA DE AR CONDICIONADO PARA VEICULOS AUTOMOTOR; INSTALAÇÃO E MANUTENÇÃO DE AR CONDICIONADO PARA VEICULOS AUTOMOTOR; INSTALAÇÃO, MANUTENÇÃO DE SISTEMAS CENTRAIS DE AR CONDICIONADO.		
DATA DE INÍCIO DAS ATIVIDADES 13/06/2013	NÚMERO DE INSCRIÇÃO NO CNPJ 18.407.447/0001-45	TRANSFERÊNCIA DE SEDE OU DE FILIAL DE OUTRA UF NIRE ANTERIOR	UF MA
DATA ASSINATURA 25/10/2018	ASSINATURA DO EMPRESÁRIO 		
DEFERIDO. PUBLIQUE-SE E ARQUIVE-SE		AUTENTICAÇÃO	
		 MA2180002137343	

PARA USO EXCLUSIVO DA JUNTA COMERCIAL

* Este documento foi gerado no portal Empresa Fácil

JUCEMA

CERTIFICO O REGISTRO EM 27/11/2018 09:36 SOB Nº 20180738240.
 PROTOCOLO: 180738240 DE 23/11/2018. CÓDIGO DE VERIFICAÇÃO:
 11804958624. NIRE: 21101943391.
 J MARINHO CORDEIRO

Lílian Theresa Rodrigues Mendonça
 SECRETÁRIA-GERAL
 SÃO LUÍS, 27/11/2018
 www.empresafacil.ma.gov.br

**DE EMPRESARIO INDIVIDUAL PARA EIRELI
POR TRANSFORMAÇÃO DE SOCIEDADE EMPRESARIA
"J MARINHO CORDEIRO"**

JOELTON MARINHO CORDEIRO, brasileiro, solteiro, nascido na cidade de Vitória do Mearim – MA em 27.09.1985, portador da CNH nº 03416504399 DETRAN – MA e CPF nº 019.193.463-17, residente e domiciliado Rua Estrada de Viana, nº 10, Sala 01, Sala 02, Sala 04, Bairro Centro, CEP: 65350-000, Vitória do Mearim – MA, único e titular da empresa individual "J MARINHO CORDEIRO", com sede na Rua Estrada de Viana, nº 10, Sala 01, Sala 02, Sala 04, Bairro Centro, CEP: 65350-000, Vitória do Mearim – MA, inscrita no CNPJ nº 18.407.447/0001-45, com contrato arquivado na Junta Comercial do Maranhão sob o NIRE nº 21101943391 em 13/06/2013, resolve, transformar seu registro de EMPRESA INDIVIDUAL em EIRELI – EMPRESA INDIVIDUAL DE RESPONSABILIDADE LIMITADA, a qual se regerá, doravante, pelo presente ATO CONSTITUTIVO:

CLÁUSULA PRIMEIRA: A empresa passará a girar sob o nome de "J MARINHO CORDEIRO EIRELI", com sub-rogação de todos os direitos e obrigações oriundas da predecessora.

CLÁUSULA SEGUNDA: O capital é de R\$ 100.000,00 (cem mil reais), que passará a constituir o capital da EIRELI - EMPRESA INDIVIDUAL DE RESPONSABILIDADE LIMITADA.

Para tanto, passa a transcrever, na íntegra, o ato constitutivo da referida EIRELI, com o teor seguinte:

J MARINHO CORDEIRO EIRELI

CLÁUSULA PRIMEIRA: O presente girará sob a denominação de "J MARINHO CORDEIRO EIRELI" com sede a Rua Estrada de Viana, nº 10, Sala 01, Sala 02, Sala 04, Bairro Centro, CEP: 65350-000, Vitória do Mearim – MA, podendo, a qualquer tempo, a critério de seu titular, abrir ou fechar filiais em qualquer parte do território nacional.

CLÁUSULA SEGUNDA: Do objeto

- 4530-7/03 - Comércio a varejo de peças e acessórios novos para veículos automotores;
- 4322-3/02 - Instalação e manutenção de sistemas centrais de ar condicionado, de ventilação e refrigeração;
- 4511-1/01 - Comércio a varejo de automóveis, camionetas e utilitários novos;
- 4511-1/02 - Comércio a varejo de automóveis, camionetas e utilitários usados;
- 4520-0/01 - Serviços de manutenção e reparação mecânica de veículos automotores
- 4520-0/02 - Serviços de lanternagem ou funilaria e pintura de veículos automotores;

CERTIFICO O REGISTRO EM 27/11/2018 09:36 SOB Nº 21600097037.
PROTOCOLO: 180738275 DE 23/11/2018. CÓDIGO DE VERIFICAÇÃO:
11804958632. NIRE: 21600097037.
J MARINHO CORDEIRO EIRELI

JUCEMA

Lílian Theresa Rodrigues Mendonça
SECRETÁRIA-GERAL
SÃO LUÍS, 27/11/2018
www.empresafacil.ma.gov.br

- 4520-0/03 - Serviços de manutenção e reparação elétrica de veículos automotores;
- 4520-0/04 - Serviços de alinhamento e balanceamento de veículos automotores;
- 4520-0/05 - Serviços de lavagem, lubrificação e polimento de veículos automotores;
- 4520-0/06 - Serviços de borracharia para veículos automotores;
- 4520-0/07 - Serviços de instalação, manutenção e reparação de acessórios para veículos automotores;
- 4520-0/08 - Serviços de capotaria;
- 4530-7/01 - Comércio por atacado de peças e acessórios novos para veículos automotores;
- 4530-7/02 - Comércio por atacado de pneumáticos e câmaras de ar;
- 4530-7/05 - Comércio a varejo de pneumáticos e câmaras de ar;
- 4649-4/01 - Comércio atacadista de equipamentos elétricos de uso pessoal e doméstico;
- 4753-9/00 - Comércio varejista especializado de eletrodomésticos e equipamentos de áudio e vídeo;
- 4923-0/02 - Serviço de transporte de passageiros - locação de automóveis com motorista;
- 5229-0/02 - Serviços de reboque de veículos;
- 7711-0/00 - Locação de automóveis sem condutor;
- 7719-5/99 - Locação de outros meios de transportes não especificados anteriormente, sem condutor (moto, barco, bicicleta);

CLÁUSULA TERCEIRA: A empresa iniciou suas atividades em 13/06/2013 (treze do seis de dois mil e treze) e seu prazo de duração é indeterminado (art. 997, inc. II do CCB 2002).

CLÁUSULA QUARTA: O capital social de R\$ 100.000,00 (cem mil reais) já integralizado em moeda corrente no país.

CLÁUSULA QUINTA: A administração da empresa será exercida pelo titular **JOELTON MARINHO CORDEIRO**, com os poderes e atribuições de representação ativa e passiva na sociedade, inclusive judicialmente, depor em juízo, constituir procuradores em nome da sociedade, contratar advogado, praticar todos e quaisquer atos necessários à consecução dos objetivos sociais ou a defesa dos interesses e direitos da sociedade. Adquirir créditos, assinar cheques, notas promissórias, admitir e demitir empregados, autorizando o uso do nome empresarial, vedado, no entanto, em atividades estranhas ao interesse social. (artigos 1.060 do CCB).

CLAUSULA SEXTA: Ao término de cada exercício social financeiro em 31 de dezembro de cada ano, o titular procederá à elaboração do inventário, do balanço patrimonial e o balanço de resultado econômico, e será efetuada a apuração dos resultados com observância das disposições legais aplicáveis.

CERTIFICO O REGISTRO EM 27/11/2018 09:36 SOB Nº 21600097037.
PROTOCOLO: 180738275 DE 23/11/2018. CÓDIGO DE VERIFICAÇÃO:
11804958632. NIRE: 21600097037.
J MARINHO CORDEIRO EIRELI

JUCEMA

Lílian Theresa Rodrigues Mendonça
SECRETÁRIA-GERAL
SÃO LUÍS, 27/11/2018
www.empresafacil.ma.gov.br

CLAUSULA SETIMA: Declara o titular da EIRELI para os devidos fins e efeitos de direito, que o mesmo não participa de nenhuma outra empresa, pessoa jurídica nessa modalidade.

CLÁUSULA OITAVA: A responsabilidade do titular é limitada ao capital integralizado da empresa que será regido pelo regime jurídico da empresa limitada e supletivamente pela lei da Sociedade Anônima.

CLÁUSULA NONA: O titular declara, sob as penas da lei, que não está impedido, por lei especial, nem condenado ou que se encontra sob os efeitos de condenação, que proíba exercer a administração desta EIRELI.

CLÁUSULA DÉCIMA: Fica eleito o foro da cidade de Vitoria do Mearim – MA, para qualquer ação fundada neste contrato, com exclusão expressa de qualquer outro, por mais privilegiado que seja.

Vitoria do Mearim – MA, 25 de outubro de 2018.

2º OFÍCIO

Joelton Marinho Cordeiro
CNH nº 03416504399 DETRAN – MA
CPF nº 019.193.463-17

RECONHECIMENTO POR SEMELHANÇA DE FIRMAS DE
JOELTON MARINHO
CORDEIRO

VITORIA DO MEARIM 23 NOV 2018

Em Test. da Verdade
VALIBO SOMENTE COM O SELO DE AUTENTICIDADE

Maria Auxiliadora Fernandes Lôbo
evento Substituição



CERTIFICO O REGISTRO EM 27/11/2018 09:36 SOB Nº 21600097037.
PROTOCOLO: 180738275 DE 23/11/2018. CÓDIGO DE VERIFICAÇÃO:
11804958632. NIRE: 21600097037.
J MARINHO CORDEIRO EIRELI

JUCEMA

Lilian Theresa Rodrigues Mendonça
SECRETÁRIA-GERAL
SÃO LUÍS, 27/11/2018
www.empresafacil.ma.gov.br

ALTERAÇÃO DE Nº 001 DA SOCIEDADE EMPRESARIA "J MARINHO CORDEIRO EIRELI"

JOELTON MARINHO CORDEIRO, brasileiro, solteiro, nascido na cidade de Vitória do Mearim – MA em 27.09.1985, portador do CNH nº 03416504399 DETRAN – MA e CPF nº 019.193.463-17, residente e domiciliado Rua Estrada de Viana, nº 10, Sala 01, Sala 02, Sala 04, Bairro: Centro, CEP: 65350-000, Vitória do Mearim – MA, único e titular da empresa individual "J MARINHO CORDEIRO EIRELI", com sede na Rua Estrada de Viana, nº 10, Sala 01, Sala 02, Sala 04, Bairro Centro, CEP: 65350-000, Vitória do Mearim – MA, inscrita no CNPJ nº 18.407.447/0001-45, com contrato arquivado na Junta Comercial do Maranhão sob o NIRE 21600097037 em 27/11/2018, resolve, assim, alterar conforme as disposições da lei nº 10.406/02 do Código Civil vigente:

CLÁUSULA PRIMEIRA: A sociedade empresaria terá suas atividades alteradas para:

- 1422-3/00 - Fabricação de artigos do vestuário, produzidos em malharias e tricotagens, exceto meias;
- 1813-0/01 - Impressão de material para uso publicitário;
- 1813-0/99 - Impressão de material para outros usos;
- 1822-9/99 - Serviços de acabamentos gráficos, exceto encadernação e plastificação;
- 2621-3/00 - Fabricação de equipamentos de informática;
- 3329-5/01 - Serviços de montagem de móveis de qualquer material;
- 3811-4/00 - Coleta de resíduos não perigosos;
- 3812-2/00 - Coleta de resíduos perigosos;
- 4213-8/00 - Obras de urbanização - ruas, praças e calçadas;
- 4221-9/03 - Manutenção de redes de distribuição de energia elétrica;
- 4321-5/00 - Instalação e manutenção elétrica;
- 4322-3/02 - Instalação e manutenção de sistemas centrais de ar condicionado, de ventilação e refrigeração;
- 4330-4/02 - Instalação de portas, janelas, tetos, divisórias e armários embutidos de qualquer material;
- 4330-4/04 - Serviços de pintura de edifícios em geral;
- 4330-4/99 - Outras obras de acabamento da construção;
- 4399-1/01 - Administração de obras;
- 4399-1/03 - Obras de alvenaria;
- 4511-1/01 - Comércio a varejo de automóveis, camionetas e utilitários novos;
- 4511-1/02 - Comércio a varejo de automóveis, camionetas e utilitários usados;
- 4520-0/01 - Serviços de manutenção e reparação mecânica de veículos automotores;
- 4520-0/02 - Serviços de lanternagem ou funilaria e pintura de veículos automotores;
- 4520-0/03 - Serviços de manutenção e reparação elétrica de veículos automotores;
- 4520-0/04 - Serviços de alinhamento e balanceamento de veículos automotores;
- 4520-0/05 - Serviços de lavagem, lubrificação e polimento de veículos automotores;
- 4520-0/06 - Serviços de borracharia para veículos automotores;
- 4520-0/07 - Serviços de instalação, manutenção e reparação de acessórios para veículos automotores;
- 4520-0/08 - Serviços de capotaria;
- 4530-7/03 - Comércio a varejo de peças e acessórios novos para veículos automotores;
- 4530-7/01 - Comércio por atacado de peças e acessórios novos para veículos automotores;
- 4530-7/02 - Comércio por atacado de pneumáticos e câmaras de ar;
- 4530-7/05 - Comércio a varejo de pneumáticos e câmaras de ar;
- 4649-4/01 - Comércio atacadista de equipamentos elétricos de uso pessoal e doméstico;
- 4712-1/00 - Comércio varejista de mercadorias em geral, com predominância de produtos alimentícios - minimercados, mercearias e armazéns;

CERTIFICO O REGISTRO EM 10/06/2019 14:48 SOB Nº 20190407875.
PROTOCOLO: 190407875 DE 03/06/2019. CÓDIGO DE VERIFICAÇÃO:
11902637880. NIRE: 21600097037.
J MARINHO CORDEIRO EIRELI

JUCEMA

Lílian Theresa Rodrigues Mendonça
SECRETÁRIA-GERAL
SÃO LUÍS, 10/06/2019
www.empresafacil.ma.gov.br

4721-1/03 - Comércio varejista de laticínios e frios;
4722-9/01 - Comércio varejista de carnes - açougues;
4723-7/00 - Comércio varejista de bebidas;
4724-5/00 - Comércio varejista de hortifrutigranjeiros;
4732-6/00 - Comércio varejista de lubrificantes;
4741-5/00 - Comércio varejista de tintas e materiais para pintura;
4742-3/00 - Comércio varejista de material elétrico;
4743-1/00 - Comércio varejista de vidros;
4744-0/01 - Comércio varejista de ferragens e ferramentas;
4744-0/02 - Comércio varejista de madeira e artefatos;
4744-0/03 - Comércio varejista de materiais hidráulicos;
4744-0/04 - Comércio varejista de cal, areia, pedra britada, tijolos e telhas;
4744-0/06 - Comércio varejista de pedras para revestimento;
4744-0/99 - Comércio varejista de materiais de construção em geral;
4751-2/01 - Comércio varejista especializado de equipamentos e suprimentos de informática;
4753-9/00 - Comércio varejista especializado de eletrodomésticos e equipamentos de áudio e vídeo;
4754-7/01 - Comércio varejista de móveis;
4754-7/03 - Comércio varejista de artigos de iluminação;
4756-3/00 - Comércio varejista especializado de instrumentos musicais e acessórios;
4757-1/00 - Comércio varejista especializado de peças e acessórios para aparelhos eletroeletrônicos para uso doméstico, exceto informática e comunicação;
4761-0/01 - Comércio varejista de livros;
4761-0/03 - Comércio varejista de artigos de papelaria;
4763-6/02 - Comércio varejista de artigos esportivos;
4789-0/07 - Comércio varejista de equipamentos para escritório;
4923-0/02 - Serviço de transporte de passageiros - locação de automóveis com motorista;
5229-0/02 - Serviços de reboque de veículos;
7711-0/00 - Locação de automóveis sem condutor;
7719-5/99 - Locação de outros meios de transporte não especificados anteriormente, sem condutor;
7731-4/00 - Aluguel de máquinas e equipamentos agrícolas sem operador;
9521-5/00 - Reparação e manutenção de equipamentos eletrônicos de uso pessoal e doméstico.

CLÁUSULA SEGUNDA: O capital de R\$ 100.000,00 (cem mil reais) já integralizado em moeda corrente no país.

CLÁUSULA TERCEIRA: A empresa iniciou suas atividades em 13/06/2013, e seu prazo de duração é indeterminado. (Art. 997, § II do CCB/2002).

CLAUSULA QUARTA: A administração da empresa será exercida pelo titular **JOELTON MARINHO CORDEIRO**, com os poderes e atribuições de representação ativa e passiva na sociedade, inclusive judicialmente, depor em juízo, constituir procuradores em nome da sociedade, contratar advogado, praticar todos e quaisquer atos necessários à consecução dos objetivos sociais ou a defesa dos interesses e direitos da sociedade. Adquirir créditos, assinar cheques, notas promissórias, admitir e demitir empregados, autorizando o uso do nome empresarial, vedado, no entanto, em atividades estranhas ao interesse social ou assumir obrigações seja em favor de qualquer dos cotistas ou de terceiros, bem como onerar ou alienar bens imóveis da sociedade, com autorização do outro sócio. (artigos 1.060, CCB/2002).

CLAUSULA QUINTA: O exercício social terminará em 31 de dezembro de cada ano, quando serão levantados o balanço patrimonial e o balanço de resultado econômico, e será efetuada a apuração dos resultados com observância das disposições legais aplicáveis.

JUCEMA

CERTIFICO O REGISTRO EM 10/06/2019 14:48 SOB Nº 20190407875.
PROTOCOLO: 190407875 DE 03/06/2019. CÓDIGO DE VERIFICAÇÃO:
11902637880. NIRE: 21600097037.
J MARINHO CORDEIRO EIRELI

Lílian Theresa Rodrigues Mendonça
SECRETÁRIA-GERAL
SÃO LUÍS, 10/06/2019
www.empresafacil.ma.gov.br

CLÁUSULA SEXTA: Declara o titular da EIRELI para os devidos fins e efeitos de direitos, que o mesmo não participa de nenhuma outra empresa, pessoa jurídica nessa modalidade.

CLÁUSULA SÉTIMA: A responsabilidade do titular é limitada ao capital integralizado da empresa que será regido pelo regime jurídico da empresa limitada e supletivamente pela lei da Sociedade Anônima.

CLÁUSULA OITAVA: O titular declara sob as penas da lei, que não esta impedido, por lei especial, nem condenado ou que se encontra sob efeitos de condenação que proíba exercer a administração desta EIRELI.

CLÁUSULA NONA: Fica eleito o foro desta Comarca de Vitoria do Mearim – MA para qualquer ação fundada neste contrato, com exclusão expressa de qualquer outro, por mais privilegiado que seja.

Vitoria do Mearim – MA, 24 de maio de 2019.



[Handwritten Signature]

JOELTON MARINHO CORDEIRO
CNH nº 03416504399 DETRAN – MA
CPF nº 01.193.463-17

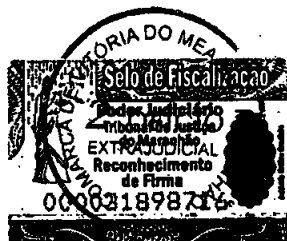
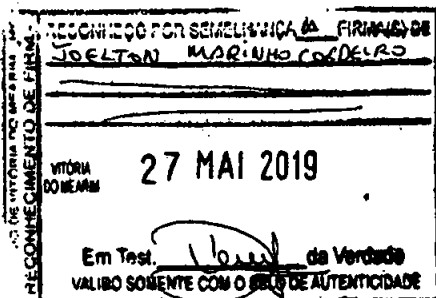

CERTIFICO O REGISTRO EM 10/06/2019 14:48 SOB Nº 20190407875.
PROTOCOLO: 190407875 DE 03/06/2019. CÓDIGO DE VERIFICAÇÃO:
11902637880. NIRE: 21600097037.
J MARINHO CORDEIRO EIRELI

JUCEMA

Lilian Theresa Rodrigues Mendonça
SECRETÁRIA-GERAL
SÃO LUÍS, 10/06/2019
www.empresafacil.ma.gov.br

ALTERAÇÃO DE Nº 002 DA SOCIEDADE EMPRESARIA “J MARINHO CORDEIRO EIRELI”

JOELTON MARINHO CORDEIRO, brasileiro, solteiro, nascido na cidade de Vitória do Mearim – MA em 27.09.1985, portador do CNH nº 03416504399 DETRAN – MA e CPF nº 019.193.463-17, residente e domiciliado Rua Estrada de Viana, nº 10, Sala 01, Sala 02, Sala 04, Bairro: Centro, CEP: 65350-000, Vitória do Mearim – MA, único e titular da empresa individual “**J MARINHO CORDEIRO EIRELI**”, com sede na Rua Estrada de Viana, nº 10, Sala 01, Sala 02, Sala 04, Bairro Centro, CEP: 65350-000, Vitória do Mearim – MA, inscrita no CNPJ nº 18.407.447/0001-45, com contrato arquivado na Junta Comercial do Maranhão sob o NIRE 21600097037 em 27/11/2018, resolve, assim, alterar conforme as disposições da lei nº 10.406/02 do Código Civil vigente:

CLÁUSULA PRIMEIRA: A sociedade empresaria terá suas atividades alteradas para:

- 1422-3/00 - Fabricação de artigos do vestuário, produzidos em malharias e tricotagens, exceto meias;
- 1813-0/01 - Impressão de material para uso publicitário;
- 1813-0/99 - Impressão de material para outros usos;
- 1822-9/99 - Serviços de acabamentos gráficos, exceto encadernação e plastificação;
- 2621-3/00 - Fabricação de equipamentos de informática;
- 3329-5/01 - Serviços de montagem de móveis de qualquer material;
- 3811-4/00 - Coleta de resíduos não perigosos;
- 3812-2/00 - Coleta de resíduos perigosos;
- 4213-8/00 - Obras de urbanização - ruas, praças e calçadas;
- 4221-9/03 - Manutenção de redes de distribuição de energia elétrica;
- 4321-5/00 - Instalação e manutenção elétrica;
- 4322-3/02 - Instalação e manutenção de sistemas centrais de ar condicionado, de ventilação e refrigeração;
- 4330-4/02 - Instalação de portas, janelas, tetos, divisórias e armários embutidos de qualquer material;
- 4330-4/04 - Serviços de pintura de edifícios em geral;
- 4330-4/99 - Outras obras de acabamento da construção;
- 4399-1/01 - Administração de obras;
- 4399-1/03 - Obras de alvenaria;
- 4511-1/01 - Comércio a varejo de automóveis, camionetas e utilitários novos;
- 4511-1/02 - Comércio a varejo de automóveis, camionetas e utilitários usados;
- 4520-0/01 - Serviços de manutenção e reparação mecânica de veículos automotores
- 4520-0/02 - Serviços de lanternagem ou funilaria e pintura de veículos automotores;
- 4520-0/03 - Serviços de manutenção e reparação elétrica de veículos automotores;
- 4520-0/04 - Serviços de alinhamento e balanceamento de veículos automotores;
- 4520-0/05 - Serviços de lavagem, lubrificação e polimento de veículos automotores;
- 4520-0/06 - Serviços de borracharia para veículos automotores;
- 4520-0/07 - Serviços de instalação, manutenção e reparação de acessórios para veículos automotores;
- 4520-0/08 - Serviços de capotaria;
- 4530-7/03 - Comércio a varejo de peças e acessórios novos para veículos automotores;
- 4530-7/01 - Comércio por atacado de peças e acessórios novos para veículos automotores;
- 4530-7/02 - Comércio por atacado de pneumáticos e câmaras de ar;
- 4530-7/05 - Comércio a varejo de pneumáticos e câmaras de ar;
- 4649-4/01 - Comércio atacadista de equipamentos elétricos de uso pessoal e doméstico;
- 4712-1/00 - Comércio varejista de mercadorias em geral, com predominância de produtos alimentícios - minimercados, mercearias e armazéns;
- 4721-1/03 - Comércio varejista de laticínios e frios;
- 4722-9/01 - Comércio varejista de carnes - açougues;
- 4723-7/00 - Comércio varejista de bebidas;
- 4724-5/00 - Comércio varejista de hortifrutigranjeiros;
- 4732-6/00 - Comércio varejista de lubrificantes;
- 4741-5/00 - Comércio varejista de tintas e materiais para pintura;
- 4742-3/00 - Comércio varejista de material elétrico;
- 4743-1/00 - Comércio varejista de vidros;
- 4744-0/01 - Comércio varejista de ferragens e ferramentas;
- 4744-0/02 - Comércio varejista de madeira e artefatos;
- 4744-0/03 - Comércio varejista de materiais hidráulicos;
- 4744-0/04 - Comércio varejista de cal, areia, pedra britada, tijolos e telhas;
- 4744-0/06 - Comércio varejista de pedras para revestimento;
- 4744-0/99 - Comércio varejista de materiais de construção em geral;
- 4751-2/01 - Comércio varejista especializado de equipamentos e suprimentos de informática;
- 4753-9/00 - Comércio varejista especializado de eletrodomésticos e equipamentos de áudio e vídeo;
- 4754-7/01 - Comércio varejista de móveis;

- 4754-7/03 - Comércio varejista de artigos de iluminação;
- 4756-3/00 - Comércio varejista especializado de instrumentos musicais e acessórios;
- 4757-1/00 - Comércio varejista especializado de peças e acessórios para aparelhos eletroeletrônicos para uso doméstico, exceto informática e comunicação;
- 4761-0/01 - Comércio varejista de livros;
- 4761-0/03 - Comércio varejista de artigos de papelaria;
- 4763-6/02 - Comércio varejista de artigos esportivos;
- 4789-0/07 - Comércio varejista de equipamentos para escritório;
- 4923-0/02 - Serviço de transporte de passageiros - locação de automóveis com motorista;
- 5229-0/02 - Serviços de reboque de veículos;
- 7711-0/00 - Locação de automóveis sem condutor;
- 7719-5/99 - Locação de outros meios de transporte não especificados anteriormente, sem condutor;
- 7731-4/00 - Aluguel de máquinas e equipamentos agrícolas sem operador;
- 9521-5/00 - Reparação e manutenção de equipamentos eletrônicos de uso pessoal e doméstico;
- 1422-3/00 - Fabricação de artigos de vestuário, produzidos em malharias e tricotagens, exceto meias;
- 1813-0/01 - Impressão de material para uso publicitário;
- 1813-0/99 - Impressão de material para outros usos;
- 1822-9/99 - Serviços de acabamentos gráficos, exceto encadernação e plastificação;
- 2621-3/00 - Fabricação de equipamentos de informática;
- 3329-5/01 - Serviços de montagem de móveis de qualquer material;
- 3811-4/00 - Coleta de resíduos não perigosos;
- 3812-2/00 - Coleta de resíduos perigosos;
- 4213-8/00 - Obras de urbanização - ruas, praças e calçadas;
- 4221-9/03 - Manutenção de redes de distribuição de energia elétrica;
- 4321-5/00 - Instalação e manutenção elétrica;
- 4322-3/02 - Instalação e manutenção de sistemas centrais de ar condicionado, de ventilação e refrigeração;
- 4330-4/02 - Instalação de portas, janelas, tetos, divisórias e armários embutidos de qualquer material;
- 4330-4/04 - Serviços de pintura de edifícios em geral;
- 4330-4/99 - Outras obras de acabamento da construção;
- 4399-1/01 - Administração de obras;
- 4399-1/03 - Obras de alvenaria;
- 4511-1/01 - Comércio a varejo de automóveis, camionetas e utilitários novos;
- 4511-1/02 - Comércio a varejo de automóveis, camionetas e utilitários usados;
- 4520-0/01 - Serviços de manutenção e reparação mecânica de veículos automotores
- 4520-0/02 - Serviços de lanternagem ou funilaria e pintura de veículos automotores;
- 4520-0/03 - Serviços de manutenção e reparação elétrica de veículos automotores;
- 4520-0/04 - Serviços de alinhamento e balanceamento de veículos automotores;
- 4520-0/05 - Serviços de lavagem, lubrificação e polimento de veículos automotores;
- 4520-0/06 - Serviços de borracharia para veículos automotores;
- 4520-0/07 - Serviços de instalação, manutenção e reparação de acessórios para veículos automotores;
- 4520-0/08 - Serviços de capotaria;
- 4530-7/03 - Comércio a varejo de peças e acessórios novos para veículos automotores;
- 4530-7/01 - Comércio por atacado de peças e acessórios novos para veículos automotores;
- 4530-7/02 - Comércio por atacado de pneumáticos e câmaras de ar;
- 4530-7/05 - Comércio a varejo de pneumáticos e câmaras de ar;
- 4649-4/01 - Comércio atacadista de equipamentos elétricos de uso pessoal e doméstico;
- 4712-1/00 - Comércio varejista de mercadorias em geral, com predominância de produtos alimentícios - minimercados, mercearias e armazéns;
- 4721-1/03 - Comércio varejista de laticínios e frios;
- 4722-9/01 - Comércio varejista de carnes - açougues;
- 4723-7/00 - Comércio varejista de bebidas;
- 4724-5/00 - Comércio varejista de hortifrutigranjeiros;
- 4732-6/00 - Comércio varejista de lubrificantes;
- 4741-5/00 - Comércio varejista de tintas e materiais para pintura;
- 4742-3/00 - Comércio varejista de material elétrico;
- 4743-1/00 - Comércio varejista de vidros;
- 4744-0/01 - Comércio varejista de ferragens e ferramentas;
- 4744-0/02 - Comércio varejista de madeira e artefatos;
- 4744-0/03 - Comércio varejista de materiais hidráulicos;
- 4744-0/04 - Comércio varejista de cal, areia, pedra britada, tijolos e telhas;
- 4744-0/06 - Comércio varejista de pedras para revestimento;
- 4744-0/99 - Comércio varejista de materiais de construção em geral;
- 4751-2/01 - Comércio varejista especializado de equipamentos e suprimentos de informática;
- 4753-9/00 - Comércio varejista especializado de eletrodomésticos e equipamentos de áudio e vídeo;
- 4754-7/01 - Comércio varejista de móveis;

4754-7/03 - Comércio varejista de artigos de iluminação;
4756-3/00 - Comércio varejista especializado de instrumentos musicais e acessórios;
4757-1/00 - Comércio varejista especializado de peças e acessórios para aparelhos eletroeletrônicos para uso doméstico, exceto informática e comunicação;
4761-0/01 - Comércio varejista de livros;
4761-0/03 - Comércio varejista de artigos de papelaria;
4763-6/02 - Comércio varejista de artigos esportivos;
4789-0/07 - Comércio varejista de equipamentos para escritório;
4923-0/02 - Serviço de transporte de passageiros - locação de automóveis com motorista;
5229-0/02 - Serviços de reboque de veículos;
7711-0/00 - Locação de automóveis sem condutor;
7719-5/99 - Locação de outros meios de transporte não especificados anteriormente, sem condutor;
7731-4/00 - Aluguel de máquinas e equipamentos agrícolas sem operador;
9521-5/00 - Reparação e manutenção de equipamentos eletrônicos de uso pessoal e doméstico.

CLÁUSULA SEGUNDA: O capital de R\$ 100.000,00 (cem mil reais) já integralizado em moeda corrente no país.

CLÁUSULA TERCEIRA: A empresa iniciou suas atividades em 13/06/2013, e seu prazo de duração é indeterminado. (Art. 997, § II do CCB/2002).

CLAUSULA QUARTA: A administração da empresa será exercida pelo titular **JOELTON MARINHO CORDEIRO**, com os poderes e atribuições de representação ativa e passiva na sociedade, inclusive judicialmente, depor em juízo, constituir procuradores em nome da sociedade, contratar advogado, praticar todos e quaisquer atos necessários à consecução dos objetivos sociais ou a defesa dos interesses e direitos da sociedade. Adquirir créditos, assinar cheques, notas promissórias, admitir e demitir empregados, autorizando o uso do nome empresarial, vedado, no entanto, em atividades estranhas ao interesse social ou assumir obrigações seja em favor de qualquer dos cotistas ou de terceiros, bem como onerar ou alienar bens imóveis da sociedade, com autorização do outro sócio. (**artigos 1.060, CCB/2002**).

CLAUSULA QUINTA: O exercício social terminará em 31 de dezembro de cada ano, quando serão levantados o balanço patrimonial e o balanço de resultado econômico, e será efetuada a apuração dos resultados com observância das disposições legais aplicáveis.

CLÁUSULA SEXTA: Declara o titular da EIRELI para os devidos fins e efeitos de direitos, que o mesmo não participa de nenhuma outra empresa, pessoa jurídica nessa modalidade.

CLÁUSULA SÉTIMA: A responsabilidade do titular é limitada ao capital integralizado da empresa que será regido pelo regime jurídico da empresa limitada e supletivamente pela lei da Sociedade Anônima.

CLÁUSULA OITAVA: O titular declara sob as penas da lei, que não está impedido, por lei especial, nem condenado ou que se encontra sob efeitos de condenação que proíba exercer a administração desta EIRELI.

CLÁUSULA NONA: Fica eleito o foro desta Comarca de Vitória do Mearim – MA para qualquer ação fundada neste contrato, com exclusão expressa de qualquer outro, por mais privilegiado que seja.

Vitória do Mearim – MA, 29 de Outubro de 2019.

JOELTON MARINHO CORDEIRO
CNH nº 03416504399 DETRAN – MA
CPF nº 01.193.463-17



MINISTÉRIO DA ECONOMIA
Secretaria Especial de Desburocratização, Gestão e Governo Digital
Secretaria de Governo Digital
Departamento Nacional de Registro Empresarial e Integração

ASSINATURA ELETRÔNICA

Certificamos que o ato da empresa J MARINHO CORDEIRO EIRELI consta assinado digitalmente por:

Identificação do(s) Assinante(s)	
CPF/CNPJ	Nome
01919346317	JOELTON MARINHO CORDEIRO

CERTIFICO O REGISTRO EM 31/10/2019 09:30 SOB Nº 20191150240.
PROTOCOLO: 191150240 DE 31/10/2019. CÓDIGO DE VERIFICAÇÃO:
11905036925. NIRE: 21600097037.
J MARINHO CORDEIRO EIRELI

JUCEMA

Lílian Theresa Rodrigues Mendonça
SECRETÁRIA-GERAL
SÃO LUÍS, 31/10/2019
www.empresafacil.ma.gov.br

CNH Digital

Departamento Nacional de Trânsito

REPUBLICA FEDERATIVA DO BRASIL MINISTÉRIO DA POLÍCIA FEDERAL DEPARTAMENTO NACIONAL DE TRANSPORTES E TRÂNSITO DEPARTAMENTO ESTADUAL DE TRANSPORTES E TRÂNSITO		M A	
NOME JOELTON MARINHO CORDEIRO			
DOC IDENTIDADE/ORG EMISSORA/F 221684920023 SSP MA			
CPF 019.193.463-17		DATA NASCIMENTO 27/09/1985	
FILIAÇÃO JOSE RODRIGO CORDEIRO JOENICE DE JESUS COELHO MA RINHO			
PERMISSÃO		ACC	CAT. HAB. AE
Nº REGISTRO 03416504399	VALIDADE 09/02/2026	1ª HABILITAÇÃO 26/10/2004	
OBSERVAÇÕES EAR			
ASSINATURA DO PORTADOR			
LOCAL SAO LUIS, MA		DATA EMISSÃO 23/02/2021	
ASSINADO DIGITALMENTE DEPARTAMENTO ESTADUAL DE TRANSPORTES E TRÂNSITO		18620981887 MA044438559	
MARANHÃO			
DENATRAN		CONTRAN	

VÁLIDA EM TODO O TERRITÓRIO NACIONAL
2184244078

QR-CODE



Documento assinado com certificado digital em conformidade com a Medida Provisória nº 2200-2/2001. Sua validade poderá ser confirmada por meio do programa Assinador Serpro.

As orientações para instalar o Assinador Serpro e realizar a validação do documento digital estão disponíveis em:
< <http://www.serpro.gov.br/assinador-digital> >, opção Validar Assinatura.

SERPRO / DENATRAN



Ministério da Fazenda
Secretaria da Receita Federal do Brasil

Comprovante de Situação Cadastral no CPF

Nº do CPF: **019.193.463-17**

Nome: **JOELTON MARINHO CORDEIRO**

Data de Nascimento: **27/09/1985**

Situação Cadastral: **REGULAR**

Data da Inscrição: **19/03/2004**

Digito Verificador: **00**

Comprovante emitido às: **00:05:51** do dia **22/09/2022** (hora e data de Brasília).
Código de controle do comprovante: **65B2.5C48.4FE1.8DF2**



Este documento não substitui o “Comprovante de Inscrição no CPF”.

(Modelo aprovado pela IN/RFB nº 1.548, de 13/02/2015.)



VALIDA EM TODO O TERRITÓRIO NACIONAL

REGISTRO GERAL 022168492002-3 DATA DE EMISSÃO 21/08/2018

NOME: JOELTON MARINHO CORDEIRO

PLANEJADO JOSÉ RODRIGO CORDEIRO E JOVENICE DE JESUS COELHO MARINHO DATA DE NASCIMENTO 27/09/1985

NATURALIDADE VITÓRIA DO MEARIM - MA

ENDEREÇO CASAM. N. 6934 FLS. 30 LIV. 24

CNPJ 019193463-17 ASSINATURA DO DIRETOR P-455

LEI Nº 11.6 DE 24/08/03 VIA-02

REPÚBLICA FEDERATIVA DO BRASIL

ESTADO DO MARANHÃO

SECRETARIA DE SEGURANÇA PÚBLICA

DEPARTAMENTO DE IDENTIFICAÇÃO

MASSA FOTOGRAFADA

ASSINATURA DO TITULAR

CARTEIRA DE IDENTIFICAÇÃO

2º OFÍCIO DE VITÓRIA DO MEARIM - MA



Poder Judiciário - TJMA
Nº SELO AUTENTADO VIA T.J.M.A
 Certifico e dou fé que esta cópia é reprodução fiel do original, autenticando-a nos termos do art. 7º da Lei 8935/94. VITÓRIA DO MEARIM/MA 27/12/2020 10:58:18
 Ato: 13.18, Total R\$ 4.04, Valor R\$ 2,40 FERC R\$ 0,10
 FADEP R\$ 0,17 FEMR R\$ 0,11 Consulte em
<https://selo.tjma.jus.br>



MARIA DA TRINDADE MORAES MAIA
 ESPELHO AUTENTADO

Maria da Natirvalde Moraes Maia
 Escrevente Autentada

		REPÚBLICA FEDERATIVA DO BRASIL	
		CADASTRO NACIONAL DA PESSOA JURÍDICA	
NÚMERO DE INSCRIÇÃO 18.407.447/0001-45 MATRIZ	COMPROVANTE DE INSCRIÇÃO E DE SITUAÇÃO CADASTRAL		DATA DE ABERTURA 21/06/2013
NOME EMPRESARIAL J MARINHO CORDEIRO EIRELI			
TÍTULO DO ESTABELECIMENTO (NOME DE FANTASIA) PADRAO			PORTE ME
CÓDIGO E DESCRIÇÃO DA ATIVIDADE ECONÔMICA PRINCIPAL 45.30-7-03 - Comércio a varejo de peças e acessórios novos para veículos automotores			
CÓDIGO E DESCRIÇÃO DAS ATIVIDADES ECONÔMICAS SECUNDÁRIAS 14.22-3-00 - Fabricação de artigos do vestuário, produzidos em malharias e tricotagens, exceto meias 18.11-3-02 - Impressão de livros, revistas e outras publicações periódicas 18.13-0-01 - Impressão de material para uso publicitário 18.13-0-99 - Impressão de material para outros usos 18.22-9-99 - Serviços de acabamentos gráficos, exceto encadernação e plastificação 26.21-3-00 - Fabricação de equipamentos de informática 32.99-0-03 - Fabricação de letras, letreiros e placas de qualquer material, exceto luminosos 32.99-0-04 - Fabricação de painéis e letreiros luminosos 33.14-7-17 - Manutenção e reparação de máquinas e equipamentos de terraplenagem, pavimentação e construção, exceto tratores 33.19-8-00 - Manutenção e reparação de equipamentos e produtos não especificados anteriormente 33.29-5-01 - Serviços de montagem de móveis de qualquer material 38.11-4-00 - Coleta de resíduos não-perigosos 38.12-2-00 - Coleta de resíduos perigosos 42.13-8-00 - Obras de urbanização - ruas, praças e calçadas 42.21-9-03 - Manutenção de redes de distribuição de energia elétrica 42.99-5-01 - Construção de instalações esportivas e recreativas 43.12-6-00 - Perfurações e sondagens 43.21-5-00 - Instalação e manutenção elétrica 43.22-3-02 - Instalação e manutenção de sistemas centrais de ar condicionado, de ventilação e refrigeração 43.29-1-01 - Instalação de painéis publicitários			
CÓDIGO E DESCRIÇÃO DA NATUREZA JURÍDICA 230-5 - Empresa Individual de Responsabilidade Limitada (de Natureza Empresári			
LOGRADOURO R ESTRADA DE VIANA	NÚMERO 10	COMPLEMENTO SALA 01 SALA 02 SALA 04	
CEP 65.350-000	BAIRRO/DISTRITO CENTRO	MUNICÍPIO VITORIA DO MEARIM	UF MA
ENDEREÇO ELETRÔNICO JOELTONMEARIM@HOTMAIL.COM		TELEFONE (98) 8127-3730	
ENTE FEDERATIVO RESPONSÁVEL (EFR) *****			
SITUAÇÃO CADASTRAL ATIVA		DATA DA SITUAÇÃO CADASTRAL 21/06/2013	
MOTIVO DE SITUAÇÃO CADASTRAL			
SITUAÇÃO ESPECIAL *****		DATA DA SITUAÇÃO ESPECIAL *****	

Aprovado pela Instrução Normativa RFB nº 1.863, de 27 de dezembro de 2018.

Emitido no dia 22/09/2022 às 00:10:18 (data e hora de Brasília).

Página: 1/5



REPÚBLICA FEDERATIVA DO BRASIL

CADASTRO NACIONAL DA PESSOA JURÍDICA

NÚMERO DE INSCRIÇÃO 18.407.447/0001-45 MATRIZ	COMPROVANTE DE INSCRIÇÃO E DE SITUAÇÃO CADASTRAL	DATA DE ABERTURA 21/06/2013
--	---	---------------------------------------

NOME EMPRESARIAL J MARINHO CORDEIRO EIRELI
--

<p>CÓDIGO E DESCRIÇÃO DAS ATIVIDADES ECONÔMICAS SECUNDÁRIAS</p> <p>43.29-1-04 - Montagem e instalação de sistemas e equipamentos de iluminação e sinalização em vias públicas, portos e aeroportos</p> <p>43.30-4-02 - Instalação de portas, janelas, tetos, divisórias e armários embutidos de qualquer material</p> <p>43.30-4-04 - Serviços de pintura de edifícios em geral</p> <p>43.30-4-05 - Aplicação de revestimentos e de resinas em interiores e exteriores</p> <p>43.30-4-99 - Outras obras de acabamento da construção</p> <p>43.99-1-01 - Administração de obras</p> <p>43.99-1-03 - Obras de alvenaria</p> <p>43.99-1-05 - Perfuração e construção de poços de água</p> <p>45.11-1-01 - Comércio a varejo de automóveis, camionetas e utilitários novos</p> <p>45.11-1-02 - Comércio a varejo de automóveis, camionetas e utilitários usados</p> <p>45.20-0-01 - Serviços de manutenção e reparação mecânica de veículos automotores</p> <p>45.20-0-02 - Serviços de lanternagem ou funilaria e pintura de veículos automotores</p> <p>45.20-0-03 - Serviços de manutenção e reparação elétrica de veículos automotores</p> <p>45.20-0-04 - Serviços de alinhamento e balanceamento de veículos automotores</p> <p>45.20-0-05 - Serviços de lavagem, lubrificação e polimento de veículos automotores</p> <p>45.20-0-06 - Serviços de borracharia para veículos automotores</p> <p>45.20-0-07 - Serviços de instalação, manutenção e reparação de acessórios para veículos automotores</p> <p>45.20-0-08 - Serviços de capotaria</p> <p>45.30-7-01 - Comércio por atacado de peças e acessórios novos para veículos automotores</p> <p>45.30-7-02 - Comércio por atacado de pneumáticos e câmaras-de-ar</p>
--

<p>CÓDIGO E DESCRIÇÃO DA NATUREZA JURÍDICA</p> <p>230-5 - Empresa Individual de Responsabilidade Limitada (de Natureza Empresárl)</p>
--

LOGRADOURO R ESTRADA DE VIANA	NÚMERO 10	COMPLEMENTO SALA 01 SALA 02 SALA 04
---	---------------------	---

CEP 65.350-000	BAIRRO/DISTRITO CENTRO	MUNICÍPIO VITORIA DO MEARIM	UF MA
--------------------------	----------------------------------	---------------------------------------	-----------------

ENDEREÇO ELETRÔNICO JOELTONMEARIM@HOTMAIL.COM	TELEFONE (98) 8127-3730
---	-----------------------------------

ENTE FEDERATIVO RESPONSÁVEL (EFR) *****
--

SITUAÇÃO CADASTRAL ATIVA	DATA DA SITUAÇÃO CADASTRAL 21/06/2013
------------------------------------	---

MOTIVO DE SITUAÇÃO CADASTRAL

SITUAÇÃO ESPECIAL *****	DATA DA SITUAÇÃO ESPECIAL *****
----------------------------	------------------------------------

Aprovado pela Instrução Normativa RFB nº 1.863, de 27 de dezembro de 2018.

Emitido no dia **22/09/2022** às **00:10:18** (data e hora de Brasília).

Página: 2/5



REPÚBLICA FEDERATIVA DO BRASIL

CADASTRO NACIONAL DA PESSOA JURÍDICA

NÚMERO DE INSCRIÇÃO 18.407.447/0001-45 MATRIZ	COMPROVANTE DE INSCRIÇÃO E DE SITUAÇÃO CADASTRAL	DATA DE ABERTURA 21/06/2013
NOME EMPRESARIAL J MARINHO CORDEIRO EIRELI		
CÓDIGO E DESCRIÇÃO DAS ATIVIDADES ECONÔMICAS SECUNDÁRIAS 45.30-7-05 - Comércio a varejo de pneumáticos e câmaras-de-ar 46.45-1-01 - Comércio atacadista de instrumentos e materiais para uso médico, cirúrgico, hospitalar e de laboratórios 46.45-1-03 - Comércio atacadista de produtos odontológicos 46.49-4-01 - Comércio atacadista de equipamentos elétricos de uso pessoal e doméstico 46.49-4-04 - Comércio atacadista de móveis e artigos de colchoaria 46.64-5-00 - Comércio atacadista de máquinas, aparelhos e equipamentos para uso odonto-médico-hospitalar; partes e peças 47.12-1-00 - Comércio varejista de mercadorias em geral, com predominância de produtos alimentícios - minimercados, mercearias e armazéns 47.21-1-03 - Comércio varejista de laticínios e frios 47.22-9-01 - Comércio varejista de carnes - açougues 47.23-7-00 - Comércio varejista de bebidas 47.24-5-00 - Comércio varejista de hortifrutigranjeiros 47.32-6-00 - Comércio varejista de lubrificantes 47.41-5-00 - Comércio varejista de tintas e materiais para pintura 47.42-3-00 - Comércio varejista de material elétrico 47.43-1-00 - Comércio varejista de vidros 47.44-0-01 - Comércio varejista de ferragens e ferramentas 47.44-0-02 - Comércio varejista de madeira e artefatos 47.44-0-03 - Comércio varejista de materiais hidráulicos 47.44-0-04 - Comércio varejista de cal, areia, pedra britada, tijolos e telhas 47.44-0-05 - Comércio varejista de materiais de construção não especificados anteriormente		
CÓDIGO E DESCRIÇÃO DA NATUREZA JURÍDICA 230-5 - Empresa Individual de Responsabilidade Limitada (de Natureza Empresárl		
LOGRADOURO R ESTRADA DE VIANA	NÚMERO 10	COMPLEMENTO SALA 01 SALA 02 SALA 04
CEP 65.350-000	BAIRRO/DISTRITO CENTRO	MUNICÍPIO VITORIA DO MEARIM
UF MA		ENDEREÇO ELETRÔNICO JOELTONMEARIM@HOTMAIL.COM
TELEFONE (98) 8127-3730		ENTE FEDERATIVO RESPONSÁVEL (EFR) *****
SITUAÇÃO CADASTRAL ATIVA	DATA DA SITUAÇÃO CADASTRAL 21/06/2013	
MOTIVO DE SITUAÇÃO CADASTRAL		
SITUAÇÃO ESPECIAL *****	DATA DA SITUAÇÃO ESPECIAL *****	

Aprovado pela Instrução Normativa RFB nº 1.863, de 27 de dezembro de 2018.

Emitido no dia 22/09/2022 às 00:10:18 (data e hora de Brasília).

Página: 3/5



REPÚBLICA FEDERATIVA DO BRASIL

CADASTRO NACIONAL DA PESSOA JURÍDICA

NÚMERO DE INSCRIÇÃO 18.407.447/0001-45 MATRIZ	COMPROVANTE DE INSCRIÇÃO E DE SITUAÇÃO CADASTRAL	DATA DE ABERTURA 21/06/2013
--	---	---------------------------------------

NOME EMPRESARIAL J MARINHO CORDEIRO EIRELI
--

<p>CÓDIGO E DESCRIÇÃO DAS ATIVIDADES ECONÔMICAS SECUNDÁRIAS</p> <p>47.44-0-06 - Comércio varejista de pedras para revestimento</p> <p>47.44-0-99 - Comércio varejista de materiais de construção em geral</p> <p>47.51-2-01 - Comércio varejista especializado de equipamentos e suprimentos de informática</p> <p>47.51-2-02 - Recarga de cartuchos para equipamentos de informática</p> <p>47.53-9-00 - Comércio varejista especializado de eletrodomésticos e equipamentos de áudio e vídeo</p> <p>47.54-7-01 - Comércio varejista de móveis</p> <p>47.54-7-03 - Comércio varejista de artigos de iluminação</p> <p>47.55-5-02 - Comércio varejista de artigos de armarinho</p> <p>47.56-3-00 - Comércio varejista especializado de instrumentos musicais e acessórios</p> <p>47.57-1-00 - Comércio varejista especializado de peças e acessórios para aparelhos eletroeletrônicos para uso doméstico, exceto informática e comunicação</p> <p>47.59-8-99 - Comércio varejista de outros artigos de uso pessoal e doméstico não especificados anteriormente</p> <p>47.61-0-01 - Comércio varejista de livros</p> <p>47.61-0-03 - Comércio varejista de artigos de papelaria</p> <p>47.63-6-01 - Comércio varejista de brinquedos e artigos recreativos</p> <p>47.63-6-02 - Comércio varejista de artigos esportivos</p> <p>47.81-4-00 - Comércio varejista de artigos do vestuário e acessórios</p> <p>47.89-0-07 - Comércio varejista de equipamentos para escritório</p> <p>47.89-0-99 - Comércio varejista de outros produtos não especificados anteriormente</p> <p>49.23-0-02 - Serviço de transporte de passageiros - locação de automóveis com motorista</p> <p>52.29-0-02 - Serviços de reboque de veículos</p>
--

<p>CÓDIGO E DESCRIÇÃO DA NATUREZA JURÍDICA</p> <p>230-5 - Empresa Individual de Responsabilidade Limitada (de Natureza Empresária)</p>

LOGRADOURO R ESTRADA DE VIANA	NÚMERO 10	COMPLEMENTO SALA 01 SALA 02 SALA 04
---	---------------------	---

CEP 65.350-000	BAIRRO/DISTRITO CENTRO	MUNICÍPIO VITORIA DO MEARIM	UF MA
--------------------------	----------------------------------	---------------------------------------	-----------------

ENDEREÇO ELETRÔNICO JOELTONMEARIM@HOTMAIL.COM	TELEFONE (98) 8127-3730
---	-----------------------------------

ENTE FEDERATIVO RESPONSÁVEL (EFR) *****
--

SITUAÇÃO CADASTRAL ATIVA	DATA DA SITUAÇÃO CADASTRAL 21/06/2013
------------------------------------	---

MOTIVO DE SITUAÇÃO CADASTRAL

SITUAÇÃO ESPECIAL *****	DATA DA SITUAÇÃO ESPECIAL *****
----------------------------	------------------------------------

Aprovado pela Instrução Normativa RFB nº 1.863, de 27 de dezembro de 2018.

Emitido no dia 22/09/2022 às 00:10:18 (data e hora de Brasília).

Página: 4/5



REPÚBLICA FEDERATIVA DO BRASIL

CADASTRO NACIONAL DA PESSOA JURÍDICA

NÚMERO DE INSCRIÇÃO 18.407.447/0001-45 MATRIZ	COMPROVANTE DE INSCRIÇÃO E DE SITUAÇÃO CADASTRAL	DATA DE ABERTURA 21/06/2013
NOME EMPRESARIAL J MARINHO CORDEIRO EIRELI		
CÓDIGO E DESCRIÇÃO DAS ATIVIDADES ECONÔMICAS SECUNDÁRIAS 77.11-0-00 - Locação de automóveis sem condutor 77.19-5-99 - Locação de outros meios de transporte não especificados anteriormente, sem condutor 77.31-4-00 - Aluguel de máquinas e equipamentos agrícolas sem operador 82.99-7-99 - Outras atividades de serviços prestados principalmente às empresas não especificadas anteriormente 95.11-8-00 - Reparação e manutenção de computadores e de equipamentos periféricos 95.21-5-00 - Reparação e manutenção de equipamentos eletroeletrônicos de uso pessoal e doméstico 95.29-1-05 - Reparação de artigos do mobiliário		
CÓDIGO E DESCRIÇÃO DA NATUREZA JURÍDICA 230-5 - Empresa Individual de Responsabilidade Limitada (de Natureza Empresárl		
LOGRADOURO R ESTRADA DE VIANA	NÚMERO 10	COMPLEMENTO SALA 01 SALA 02 SALA 04
CEP 65.350-000	BAIRRO/DISTRITO CENTRO	MUNICÍPIO VITORIA DO MEARIM
UF MA		
ENDEREÇO ELETRÔNICO JOELTONMEARIM@HOTMAIL.COM	TELEFONE (98) 8127-3730	
ENTE FEDERATIVO RESPONSÁVEL (EFR) *****		
SITUAÇÃO CADASTRAL ATIVA	DATA DA SITUAÇÃO CADASTRAL 21/06/2013	
MOTIVO DE SITUAÇÃO CADASTRAL		
SITUAÇÃO ESPECIAL *****	DATA DA SITUAÇÃO ESPECIAL *****	

Aprovado pela Instrução Normativa RFB nº 1.863, de 27 de dezembro de 2018.

Emitido no dia **22/09/2022** às **00:10:18** (data e hora de Brasília).

Página: **5/5**



Estado do
Maranhão

SINTEGRA/ICMS

Consulta Pública ao Cadastro do Estado do Maranhão

Secretaria da Fazenda

Resultado da Consulta SINTEGRA/ICMS

IDENTIFICAÇÃO

CGC: 18.407.447/0001-45 **Inscrição Estadual:** 12.413169-7

Razão Social: J MARINHO CORDEIRO EIRELI

Regime Apuração: SIMPLES NACIONAL

ENDEREÇO

Logradouro: RUA ESTRADA DE VIANA

Número: 10 **Complemento:** SALA 01 SALA 02 SALA 04

Bairro: CENTRO

Município: VITORIA DO MEARIM **UF:** MA

CEP: 65350000 **DDD:** **Telefone:** 81273730

INFORMAÇÕES COMPLEMENTARES

CNAE 4530703 - COMÉRCIO A VAREJO DE PEÇAS E ACESSÓRIOS NOVOS PARA

Principal: VEÍCULOS AUTOMOTORES

CNAEs Secundários

Código	Descrição CNAE
3314717	MANUTENÇÃO E REPARAÇÃO DE MÁQUINAS E EQUIPAMENTOS DE TERRAPLENAGEM, PAVIMENTAÇÃO E CONSTRUÇÃO, EXCETO TRATORES
3319800	MANUTENÇÃO E REPARAÇÃO DE EQUIPAMENTOS E PRODUTOS NÃO ESPECIFICADOS ANTERIORMENTE
3329501	SERVIÇOS DE MONTAGEM DE MÓVEIS DE QUALQUER MATERIAL
3811400	COLETA DE RESÍDUOS NÃO-PERIGOSOS
3812200	COLETA DE RESÍDUOS PERIGOSOS
4213800	OBRAS DE URBANIZAÇÃO - RUAS, PRAÇAS E CALÇADAS
4221903	MANUTENÇÃO DE REDES DE DISTRIBUIÇÃO DE ENERGIA ELÉTRICA
4299501	CONSTRUÇÃO DE INSTALAÇÕES ESPORTIVAS E RECREATIVAS
4312600	PERFURAÇÕES E SONDAJENS
4321500	INSTALAÇÃO E MANUTENÇÃO ELÉTRICA
1422300	FABRICAÇÃO DE ARTIGOS DO VESTUÁRIO, PRODUZIDOS EM MALHARIAS E TRICOTAGENS, EXCETO MEIAS
4322302	INSTALAÇÃO E MANUTENÇÃO DE SISTEMAS CENTRAIS DE AR CONDICIONADO, DE VENTILAÇÃO E REFRIGERAÇÃO
4329101	INSTALAÇÃO DE PAINÉIS PUBLICITÁRIOS
4329104	MONTAGEM E INSTALAÇÃO DE SISTEMAS E EQUIPAMENTOS DE ILUMINAÇÃO E SINALIZAÇÃO EM VIAS PÚBLICAS, PORTOS E AEROPORTOS
4330402	INSTALAÇÃO DE PORTAS, JANELAS, TETOS, DIVISÓRIAS E ARMÁRIOS EMBUTIDOS DE QUALQUER MATERIAL
4330404	SERVIÇOS DE PINTURA DE EDIFÍCIOS EM GERAL
4330405	APLICAÇÃO DE REVESTIMENTOS E DE RESINAS EM INTERIORES E EXTERIORES
4330499	OUTRAS OBRAS DE ACABAMENTO DA CONSTRUÇÃO
4399101	ADMINISTRAÇÃO DE OBRAS
4399103	OBRAS DE ALVENARIA
4399105	PERFURAÇÃO E CONSTRUÇÃO DE POÇOS DE ÁGUA
1811302	IMPRESSÃO DE LIVROS, REVISTAS E OUTRAS PUBLICAÇÕES PERIÓDICAS
4511101	COMÉRCIO A VAREJO DE AUTOMÓVEIS, CAMIONETAS E UTILITÁRIOS NOVOS
4511102	COMÉRCIO A VAREJO DE AUTOMÓVEIS, CAMIONETAS E UTILITÁRIOS USADOS
4520001	SERVIÇOS DE MANUTENÇÃO E REPARAÇÃO MECÂNICA DE VEÍCULOS AUTOMOTORES
4520002	SERVIÇOS DE LANTERNAGEM OU FUNILARIA E PINTURA DE VEÍCULOS AUTOMOTORES
4520003	SERVIÇOS DE MANUTENÇÃO E REPARAÇÃO ELÉTRICA DE VEÍCULOS AUTOMOTORES
4520004	SERVIÇOS DE ALINHAMENTO E BALANCEAMENTO DE VEÍCULOS AUTOMOTORES
4520005	SERVIÇOS DE LAVAGEM, LUBRIFICAÇÃO E POLIMENTO DE VEÍCULOS AUTOMOTORES
4520006	SERVIÇOS DE BORRACHARIA PARA VEÍCULOS AUTOMOTORES
4520007	SERVIÇOS DE INSTALAÇÃO, MANUTENÇÃO E REPARAÇÃO DE ACESSÓRIOS PARA VEÍCULOS AUTOMOTORES
4520008	SERVIÇOS DE CAPOTARIA
1813001	IMPRESSÃO DE MATERIAL PARA USO PUBLICITÁRIO
4530701	COMÉRCIO POR ATACADO DE PEÇAS E ACESSÓRIOS NOVOS PARA VEÍCULOS AUTOMOTORES
4530702	COMÉRCIO POR ATACADO DE PNEUMÁTICOS E CÂMARAS-DE-AR
4530705	COMÉRCIO A VAREJO DE PNEUMÁTICOS E CÂMARAS-DE-AR

CNAEs Secundários	
Código	Descrição CNAE
4645101	COMÉRCIO ATACADISTA DE INSTRUMENTOS E MATERIAIS PARA USO MÉDICO, CIRÚRGICO, HOSPITALAR E DE LABORATÓRIOS
4645103	COMÉRCIO ATACADISTA DE PRODUTOS ODONTOLÓGICOS
4649401	COMÉRCIO ATACADISTA DE EQUIPAMENTOS ELÉTRICOS DE USO PESSOAL E DOMÉSTICO
4649404	COMÉRCIO ATACADISTA DE MÓVEIS E ARTIGOS DE COLCHOARIA
4664800	COMÉRCIO ATACADISTA DE MÁQUINAS, APARELHOS E EQUIPAMENTOS PARA USO ODONTO-MÉDICO-HOSPITALAR; PARTES E PEÇAS
4712100	COMÉRCIO VAREJISTA DE MERCADORIAS EM GERAL, COM PREDOMINÂNCIA DE PRODUTOS ALIMENTÍCIOS - MINIMERCADOS, MERCEARIAS E ARMAZÉNS
4721103	COMÉRCIO VAREJISTA DE LATICÍNIOS E FRIOS
1813099	IMPRESSÃO DE MATERIAL PARA OUTROS USOS
4722901	COMÉRCIO VAREJISTA DE CARNES - AÇOGUES
4723700	COMÉRCIO VAREJISTA DE BEBIDAS
4724500	COMÉRCIO VAREJISTA DE HORTIFRUTIGRANJEIROS
4732600	COMÉRCIO VAREJISTA DE LUBRIFICANTES
4741500	COMÉRCIO VAREJISTA DE TINTAS E MATERIAIS PARA PINTURA
4742300	COMÉRCIO VAREJISTA DE MATERIAL ELÉTRICO
4743100	COMÉRCIO VAREJISTA DE VIDROS
4744001	COMÉRCIO VAREJISTA DE FERRAGENS E FERRAMENTAS
4744002	COMÉRCIO VAREJISTA DE MADEIRA E ARTEFATOS
4744003	COMÉRCIO VAREJISTA DE MATERIAIS HIDRÁULICOS
1822999	SERVIÇOS DE ACABAMENTOS GRÁFICOS, EXCETO ENCDERNAÇÃO E PLASTIFICAÇÃO
4744004	COMÉRCIO VAREJISTA DE CAL, AREIA, PEDRA BRITADA, TIJOLOS E TELHAS
4744005	COMÉRCIO VAREJISTA DE MATERIAIS DE CONSTRUÇÃO NÃO ESPECIFICADOS ANTERIORMENTE
4744006	COMÉRCIO VAREJISTA DE PEDRAS PARA REVESTIMENTO
4744099	COMÉRCIO VAREJISTA DE MATERIAIS DE CONSTRUÇÃO EM GERAL
4751201	COMÉRCIO VAREJISTA ESPECIALIZADO DE EQUIPAMENTOS E SUPRIMENTOS DE INFORMÁTICA
4751202	RECARGA DE CARTUCHOS PARA EQUIPAMENTOS DE INFORMÁTICA
4753900	COMÉRCIO VAREJISTA ESPECIALIZADO DE ELETRODOMÉSTICOS E EQUIPAMENTOS DE ÁUDIO E VÍDEO
4754701	COMÉRCIO VAREJISTA DE MÓVEIS
4754703	COMÉRCIO VAREJISTA DE ARTIGOS DE ILUMINAÇÃO
4755502	COMERCIO VAREJISTA DE ARTIGOS DE ARMARINHO
2621300	FABRICAÇÃO DE EQUIPAMENTOS DE INFORMÁTICA
4756300	COMÉRCIO VAREJISTA ESPECIALIZADO DE INSTRUMENTOS MUSICAIS E ACESSÓRIOS
4757100	COMÉRCIO VAREJISTA ESPECIALIZADO DE PEÇAS E ACESSÓRIOS PARA APARELHOS ELETROELETRÔNICOS PARA USO DOMÉSTICO, EXCETO INFORMÁTICA E COMUNICAÇÃO
4759899	COMÉRCIO VAREJISTA DE OUTROS ARTIGOS DE USO DOMÉSTICO NÃO ESPECIFICADOS ANTERIORMENTE
4761001	COMÉRCIO VAREJISTA DE LIVROS
4761003	COMÉRCIO VAREJISTA DE ARTIGOS DE PAPELARIA
4763601	COMÉRCIO VAREJISTA DE BRINQUEDOS E ARTIGOS RECREATIVOS
4763602	COMÉRCIO VAREJISTA DE ARTIGOS ESPORTIVOS
4781400	COMÉRCIO VAREJISTA DE ARTIGOS DO VESTUÁRIO E ACESSÓRIOS
4789007	COMÉRCIO VAREJISTA DE EQUIPAMENTOS PARA ESCRITÓRIO
4789099	COMÉRCIO VAREJISTA DE OUTROS PRODUTOS NÃO ESPECIFICADOS ANTERIORMENTE
3299003	FABRICAÇÃO DE LETRAS, LETREIROS E PLACAS DE QUALQUER MATERIAL, EXCETO LUMINOSOS
4923002	SERVIÇO DE TRANSPORTE DE PASSAGEIROS - LOCAÇÃO DE AUTOMÓVEIS COM MOTORISTA
5229002	SERVIÇOS DE REBOQUE DE VEÍCULOS
7711000	LOCAÇÃO DE AUTOMÓVEIS SEM CONDUTOR
7719599	LOCAÇÃO DE OUTROS MEIOS DE TRANSPORTE NÃO ESPECIFICADOS ANTERIORMENTE, SEM CONDUTOR
7731400	ALUGUEL DE MÁQUINAS E EQUIPAMENTOS AGRÍCOLAS SEM OPERADOR
8299799	OUTRAS ATIVIDADES DE SERVIÇOS PRESTADOS PRINCIPALMENTE ÀS EMPRESAS NÃO ESPECIFICADAS ANTERIORMENTE
9511800	REPARAÇÃO E MANUTENÇÃO DE COMPUTADORES E DE EQUIPAMENTOS PERIFÉRICOS
9521500	REPARAÇÃO E MANUTENÇÃO DE EQUIPAMENTOS ELETROELETRÔNICOS DE USO PESSOAL E DOMÉSTICO
9529105	REPARAÇÃO DE ARTIGOS DO MOBILIÁRIO
3299004	FABRICAÇÃO DE PAINÉIS E LETREIROS LUMINOSOS

Situação Cadastral Vigente: HABILITADO ✓

Data desta Situação Cadastral: 13/06/2022

OBRIGAÇÕES

NFe a 01/09/2009 - (2621300-4511101), 01/04/2010 - (4530701-4530702-
partir de 4649401), 01/07/2010 - (4645101-4664800-1813099), 01/10/2010 -
(CNAE's): (3299004-4645103-1813001-1422300-3299003-4649404), 01/12/2010 -
(1811302), 09/02/2017 - (Devido emissão voluntária),

EDF a partir de:

CTE a partir de:

Observação: Os dados acima estão baseados em informações fornecidas pelo próprio contribuinte cadastrado. Não valem como certidão de sua efetiva existência de fato e de direito, não são oponíveis à Fazenda e nem excluem a responsabilidade tributária derivada de operações com ele ajustadas.

Data da Consulta: 22/09/2022

Número da Consulta:

[Nova Consulta](#) [Imprimir](#)

Desenvolvido pela Sefaz/COTEC - 2005-2013

INSC. ESTADUAL: 12.413.169-7
 RAZÃO SOCIAL: J MARINHO CORDEIRO EIRELI

ÚLTIMA ALTERAÇÃO: 31/10/2019

SITUAÇÃO FISCAL: REGULAR
 MOTIVOS FISCAIS:

SERASA: Não

SITUAÇÃO CADASTRAL: ATIVO
 MOTIVO CADASTRAL: --

DADOS GERAIS

CPF/CNPJ: 18.407.447/0001-45 INSC. CENTRALIZADORA: --
 RAZÃO SOCIAL: J MARINHO CORDEIRO EIRELI TIPO PESSOA: JURÍDICA
 NIRE: 21101943391 CAPITAL SOCIAL: 100.000,00
 INÍCIO DE ATIVIDADES: 02/07/2013 UFRE: 50 - UFRE / SANTA INÊS
 AGÊNCIA REGIONAL: 05 - AGÊNCIA DE SANTA INES CAT. DO ESTABELECIMENTO: MATRIZ OU UNICO
 TIPO DE SOCIEDADE: EIRELI DATA OBRIG. EFD: --
 REGIME DE PAG.: SIMPLES NACIONAL ÁREA UTILIZADA: --
 DATA OBRIG. NFE: 01/09/2009
 CORREIO ELETRÔNICO: JOELTONMEARIM@HOTMAIL.COM

ENDEREÇO DE ESTABELECIMENTO

CEP 65350-000
 ENDEREÇO RUA ESTRADA DE VIANA NÚMERO: 10
 COMPLEMENTO: SALA 01 SALA 02 SALA 04
 PONTO DE REFERENC.: -- BAIRRO: CENTRO
 CIDADE: VITORIA DO MEARIM ESTADO: MA
 TELEFONE: (98)8127-3730 FAX: --
 CEP CAIXA POSTAL: --

ENDEREÇO FISCAL

CEP --
 ENDEREÇO RUA ESTRADA DE VIANA NÚMERO: 10
 COMPLEMENTO: -- BAIRRO: CENTRO
 PONTO DE REFERENC.: -- ESTADO: MA
 CIDADE: VITORIA DO MEARIM FAX: --
 TELEFONE: (98)8127-3730
 CEP CAIXA POSTAL: 00000-000

CNAE - ATIVIDADES ECONÔMICAS

ORDEM	CÓDIGO	DESCRIÇÃO
1	4530703	COMÉRCIO A VAREJO DE PEÇAS E ACESSÓRIOS NOVOS PARA VEÍCULOS AUTOMOTORES
2	1422300	FABRICAÇÃO DE ARTIGOS DO VESTUÁRIO, PRODUZIDOS EM MALHARIAS E TRICOTAGENS, EXCETO MEIAS
3	1811302	IMPRESSÃO DE LIVROS, REVISTAS E OUTRAS PUBLICAÇÕES PERIÓDICAS
4	1813001	IMPRESSÃO DE MATERIAL PARA USO PUBLICITÁRIO
5	1813099	IMPRESSÃO DE MATERIAL PARA OUTROS USOS
6	1822999	SERVIÇOS DE ACABAMENTOS GRÁFICOS, EXCETO ENCADERNAÇÃO E PLASTIFICAÇÃO
7	2621300	FABRICAÇÃO DE EQUIPAMENTOS DE INFORMÁTICA
8	3299003	FABRICAÇÃO DE LETRAS, LETREIROS E PLACAS DE QUALQUER MATERIAL, EXCETO LUMINOSOS
9	3299004	FABRICAÇÃO DE PAINÉIS E LETREIROS LUMINOSOS
10	3314717	MANUTENÇÃO E REPARAÇÃO DE MÁQUINAS E EQUIPAMENTOS DE TERRAPLENAGEM, PAVIMENTAÇÃO E
11	3319800	MANUTENÇÃO E REPARAÇÃO DE EQUIPAMENTOS E PRODUTOS NÃO ESPECIFICADOS ANTERIORMENTE
12	3329501	SERVIÇOS DE MONTAGEM DE MÓVEIS DE QUALQUER MATERIAL
13	3811400	COLETA DE RESÍDUOS NÃO-PERIGOSOS
14	3812200	COLETA DE RESÍDUOS PERIGOSOS
15	4213800	OBRAS DE URBANIZAÇÃO - RUAS, PRAÇAS E CALÇADAS
16	4221903	MANUTENÇÃO DE REDES DE DISTRIBUIÇÃO DE ENERGIA ELÉTRICA
17	4299501	CONSTRUÇÃO DE INSTALAÇÕES ESPORTIVAS E RECREATIVAS
18	4312600	PERFURAÇÕES E SONDAJENS
19	4321500	INSTALAÇÃO E MANUTENÇÃO ELÉTRICA
20	4322302	INSTALAÇÃO E MANUTENÇÃO DE SISTEMAS CENTRAIS DE AR CONDICIONADO, DE VENTILAÇÃO E REFRIGERAÇÃO
21	4329101	INSTALAÇÃO DE PAINÉIS PUBLICITÁRIOS
22	4329104	MONTAGEM E INSTALAÇÃO DE SISTEMAS E EQUIPAMENTOS DE ILUMINAÇÃO E SINALIZAÇÃO EM VIAS PÚBLICAS,
23	4330402	INSTALAÇÃO DE PORTAS, JANELAS, TETOS, DIVISÓRIAS E ARMÁRIOS EMBUTIDOS DE QUALQUER MATERIAL
24	4330404	SERVIÇOS DE PINTURA DE EDIFÍCIOS EM GERAL
25	4330405	APLICAÇÃO DE REVESTIMENTOS E DE RESINAS EM INTERIORES E EXTERIORES
26	4330499	OUTRAS OBRAS DE ACABAMENTO DA CONSTRUÇÃO

CNAE - ATIVIDADES ECONÔMICAS		
ORDEM	CÓDIGO	DESCRIÇÃO
27	4399101	ADMINISTRAÇÃO DE OBRAS
28	4399103	OBRAS DE ALVENARIA
29	4399105	PERFURAÇÃO E CONSTRUÇÃO DE POÇOS DE ÁGUA
30	4511101	COMÉRCIO A VAREJO DE AUTOMÓVEIS, CAMIONETAS E UTILITÁRIOS NOVOS
31	4511102	COMÉRCIO A VAREJO DE AUTOMÓVEIS, CAMIONETAS E UTILITÁRIOS USADOS
32	4520001	SERVIÇOS DE MANUTENÇÃO E REPARAÇÃO MECÂNICA DE VEÍCULOS AUTOMOTORES
33	4520002	SERVIÇOS DE LANTERNAGEM OU FUNILARIA E PINTURA DE VEÍCULOS AUTOMOTORES
34	4520003	SERVIÇOS DE MANUTENÇÃO E REPARAÇÃO ELÉTRICA DE VEÍCULOS AUTOMOTORES
35	4520004	SERVIÇOS DE ALINHAMENTO E BALANCEAMENTO DE VEÍCULOS AUTOMOTORES
36	4520005	SERVIÇOS DE LAVAGEM, LUBRIFICAÇÃO E POLIMENTO DE VEÍCULOS AUTOMOTORES
37	4520006	SERVIÇOS DE BORRACHARIA PARA VEÍCULOS AUTOMOTORES
38	4520007	SERVIÇOS DE INSTALAÇÃO, MANUTENÇÃO E REPARAÇÃO DE ACESSÓRIOS PARA VEÍCULOS AUTOMOTORES
39	4520008	SERVIÇOS DE CAPOTARIA
40	4530701	COMÉRCIO POR ATACADO DE PEÇAS E ACESSÓRIOS NOVOS PARA VEÍCULOS AUTOMOTORES
41	4530702	COMÉRCIO POR ATACADO DE PNEUMÁTICOS E CÂMARAS-DE-AR
42	4530705	COMÉRCIO A VAREJO DE PNEUMÁTICOS E CÂMARAS-DE-AR
43	4645101	COMÉRCIO ATACADISTA DE INSTRUMENTOS E MATERIAIS PARA USO MÉDICO, CIRÚRGICO, HOSPITALAR E DE
44	4645103	COMÉRCIO ATACADISTA DE PRODUTOS ODONTOLÓGICOS
45	4649401	COMÉRCIO ATACADISTA DE EQUIPAMENTOS ELÉTRICOS DE USO PESSOAL E DOMÉSTICO
46	4649404	COMÉRCIO ATACADISTA DE MÓVEIS E ARTIGOS DE COLCHOARIA
47	4664800	COMÉRCIO ATACADISTA DE MÁQUINAS, APARELHOS E EQUIPAMENTOS PARA USO ODONTO-MÉDICO-HOSPITALAR;
48	4712100	COMÉRCIO VAREJISTA DE MERCADORIAS EM GERAL, COM PREDOMINÂNCIA DE PRODUTOS ALIMENTÍCIOS -
49	4721103	COMÉRCIO VAREJISTA DE LATICÍNIOS E FRIOS
50	4722901	COMÉRCIO VAREJISTA DE CARNES - AÇOUGUES
51	4723700	COMÉRCIO VAREJISTA DE BEBIDAS
52	4724500	COMÉRCIO VAREJISTA DE HORTIFRUTIGRANJEIROS
53	4732600	COMÉRCIO VAREJISTA DE LUBRIFICANTES
54	4741500	COMÉRCIO VAREJISTA DE TINTAS E MATERIAIS PARA PINTURA
55	4742300	COMÉRCIO VAREJISTA DE MATERIAL ELÉTRICO
56	4743100	COMÉRCIO VAREJISTA DE VIDROS
57	4744001	COMÉRCIO VAREJISTA DE FERRAGENS E FERRAMENTAS
58	4744002	COMÉRCIO VAREJISTA DE MADEIRA E ARTEFATOS
59	4744003	COMÉRCIO VAREJISTA DE MATERIAIS HIDRÁULICOS
60	4744004	COMÉRCIO VAREJISTA DE CAL, AREIA, PEDRA BRITADA, TIJOLOS E TELHAS
61	4744005	COMÉRCIO VAREJISTA DE MATERIAIS DE CONSTRUÇÃO NÃO ESPECIFICADOS ANTERIORMENTE
62	4744006	COMÉRCIO VAREJISTA DE PEDRAS PARA REVESTIMENTO
63	4744099	COMÉRCIO VAREJISTA DE MATERIAIS DE CONSTRUÇÃO EM GERAL
64	4751201	COMÉRCIO VAREJISTA ESPECIALIZADO DE EQUIPAMENTOS E SUPRIMENTOS DE INFORMÁTICA
65	4751202	RECARGA DE CARTUCHOS PARA EQUIPAMENTOS DE INFORMÁTICA
66	4753900	COMÉRCIO VAREJISTA ESPECIALIZADO DE ELETRODOMÉSTICOS E EQUIPAMENTOS DE ÁUDIO E VÍDEO
67	4754701	COMÉRCIO VAREJISTA DE MÓVEIS
68	4754703	COMÉRCIO VAREJISTA DE ARTIGOS DE ILUMINAÇÃO
69	4755502	COMÉRCIO VAREJISTA DE ARTIGOS DE ARMARINHO
70	4756300	COMÉRCIO VAREJISTA ESPECIALIZADO DE INSTRUMENTOS MUSICAIS E ACESSÓRIOS
71	4757100	COMÉRCIO VAREJISTA ESPECIALIZADO DE PEÇAS E ACESSÓRIOS PARA APARELHOS ELETROELETRÔNICOS PARA
72	4759899	COMÉRCIO VAREJISTA DE OUTROS ARTIGOS DE USO DOMÉSTICO NÃO ESPECIFICADOS ANTERIORMENTE
73	4761001	COMÉRCIO VAREJISTA DE LIVROS
74	4761003	COMÉRCIO VAREJISTA DE ARTIGOS DE PAPELARIA
75	4763601	COMÉRCIO VAREJISTA DE BRINQUEDOS E ARTIGOS RECREATIVOS
76	4763602	COMÉRCIO VAREJISTA DE ARTIGOS ESPORTIVOS
77	4781400	COMÉRCIO VAREJISTA DE ARTIGOS DO VESTUÁRIO E ACESSÓRIOS
78	4789007	COMÉRCIO VAREJISTA DE EQUIPAMENTOS PARA ESCRITÓRIO
79	4789099	COMÉRCIO VAREJISTA DE OUTROS PRODUTOS NÃO ESPECIFICADOS ANTERIORMENTE
80	4923002	SERVIÇO DE TRANSPORTE DE PASSAGEIROS - LOCAÇÃO DE AUTOMÓVEIS COM MOTORISTA
81	5229002	SERVIÇOS DE REBOQUE DE VEÍCULOS
82	7711000	LOCAÇÃO DE AUTOMÓVEIS SEM CONDUTOR
83	7719599	LOCAÇÃO DE OUTROS MEIOS DE TRANSPORTE NÃO ESPECIFICADOS ANTERIORMENTE, SEM CONDUTOR
84	7731400	ALUGUEL DE MÁQUINAS E EQUIPAMENTOS AGRÍCOLAS SEM OPERADOR
85	8299799	OUTRAS ATIVIDADES DE SERVIÇOS PRESTADOS PRINCIPALMENTE ÀS EMPRESAS NÃO ESPECIFICADAS

CNAE - ATIVIDADES ECONÔMICAS

ORDEM	CÓDIGO	DESCRIÇÃO
86	9511800	REPARAÇÃO E MANUTENÇÃO DE COMPUTADORES E DE EQUIPAMENTOS PERIFÉRICOS
87	9521500	REPARAÇÃO E MANUTENÇÃO DE EQUIPAMENTOS ELETROELETRÔNICOS DE USO PESSOAL E DOMÉSTICO
88	9529105	REPARAÇÃO DE ARTIGOS DO MOBILIÁRIO

REPRESENTANTES LEGAIS

CNN/CPF	NOME/RAZÃO SOCIAL	TIPO DE RELAÇÃO
41212509315	ESSONDRO JUNIEL VELOSO DO NASCIMENTO	3 - CONTADOR
1919346317	JOELTON MARINHO CORDEIRO	801 - EMPRESARIO

AÇÕES JUDICIAIS

TIPO	DATA INCLUSÃO	DATA REVOGAÇÃO	DOC. CONCESSÃO	EFEITO
Não existem Ações Judiciais para essa inscrição estadual.				

OBRIGATORIEDADE / CREDENCIAMENTO

TIPO	DATA INÍCIO	DATA FIM	SITUAÇÃO
ICMS	02/07/2013	--	Ativo
NF-e	01/09/2009	--	Ativo
NFC-e	09/02/2017	--	Ativo

INCENTIVOS / REGIMES ESPECIAIS

TIPO	DATA INÍCIO	DATA FIM	SITUAÇÃO
Não existem Incentivos/Regimes Especiais para essa inscrição			

**PREFEITURA MUNICIPAL DE VITORIA DO MEARIM**

SETOR DE TRIBUTOS CNPJ: 06646807000110

TRAV. ANTÔNIO FILHO, Nº S/N - CAMPINA

Rol Cadastral do Mobiliário - Completo: (Cadastro: '000013', '000013')

Data Emissão:	19/09/2022
Hora:	10:39:24
Exercício:	2022
Unidade:	MARVIAMA
Página(s):	1 de 3

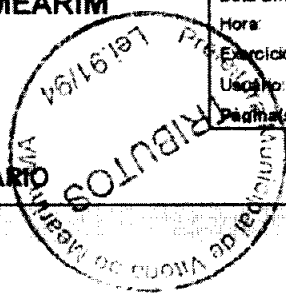
**FICHA CADASTRAL DO MOBILIÁRIO****CONTRIBUINTE**

Código:: 000019
 Nome: J MARINHO CORDEIRO EIRELI CNPJ: 18407447000145
 Nome Fant.: PADRAO PIS/NIT:
 Endereço: ESTRADA DE VIANA Nº: 10 CEP: 65350000
 Bairro: CENTRO Complemento:
 Cidade: VITORIA DO MEARIM Estado: MA

ESTABELECIMENTO

Cadastro: 000013
 Endereço: VIANA R ESTRADA DE VIANA Nº: 10 CEP: 65350000
 Bairro: CENTRO Complemento: SALA 01 SALA 02 SALA 04
 Cidade: VITORIA DO MEARIM Estado: MA
 Area: 40,00 Nº Empregados: 0 Região:
 Insc Estadual: 12413169 Insc Municipal: 0000349 Horário de Funcionamento: Das: 07:00 Até 18:00

DADOS GERAIS

Abertura: 02/01/2019 Processo: DI Processo:
 Junta Comercial: Data: Nº Reg Pessoal Jurídica:
 Escritório: Email Esc:
 Fone Esc:
 Situação: 01 - Ativo Tipo da Empresa: EMPRESARIO INDIVIDUAL
 Tipo ISS: 03 - Sobre Faturamento Capital: 0 Tipo de Cadastro: Comércio e
 Optante SN: S Regime Especial: Microempresário (ME) Exigibilidade ISS: Exigível
 Atividade: Comércio a varejo de peças e acessórios novos para veículos, instalação e manutenção de sistemas centrais de

Código	Tributo	Desdo	Descrição da Receita
5	Taxa de Licença e Localizacao	000217	COMÉRCIO DE PEÇAS E ACESSORIOS PARA VEÍCULOS

Código	Identificador	Tipo	Atividade	Qtde.	Início	Fim
000007	07.00	01 - Prestação de	Serviços relativos a engenharia, arquitetura, geologia, urbanismo,	0		

Execução, por administração, empreitada ou subempreitada, de obras de construção civil, hidráulica ou elétrica e de outras obras semelhantes,

000014	14.00	01 - Prestação de	Serviços relativos a bens de terceiros	0		
--------	-------	-------------------	--	---	--	--

Lubrificação, limpeza, lustração, revisão, carga e recarga, conserto, restauração, blindagem, manutenção e conservação de máquinas, veículos,

000014	14.00	01 - Prestação de	Serviços relativos a bens de terceiros	0		
--------	-------	-------------------	--	---	--	--

Inclusão das atividades de costura e acabamento de objetos quaisquer

000014	14.00	01 - Prestação de	Serviços relativos a bens de terceiros	0		
--------	-------	-------------------	--	---	--	--

Funilaria e lanternagem

000014	14.00	01 - Prestação de	Serviços relativos a bens de terceiros	0		
--------	-------	-------------------	--	---	--	--

Recauchutagem ou regeneração de pneus

000016	16.00	01 - Prestação de	Serviços de transporte de natureza municipal	0		
--------	-------	-------------------	--	---	--	--

Serviços de transporte coletivo municipal rodoviário, metroviário, ferroviário e aquaviário de passageiros

000014	14.00	01 - Prestação de	Serviços relativos a bens de terceiros	0		
--------	-------	-------------------	--	---	--	--

Instalação e montagem de aparelhos, máquinas e equipamentos, inclusive montagem industrial, prestados ao usuário final, exclusivamente com

000007	07.00	01 - Prestação de	Serviços relativos a engenharia, arquitetura, geologia, urbanismo,	0		
--------	-------	-------------------	--	---	--	--

Colocação e instalação de tapetes, carpetes, assoalhos, cortinas, revestimentos de parede, vidros, divisórias, placas de gesso e congêneres, com

000014	14.00	01 - Prestação de	Serviços relativos a bens de terceiros	0		
--------	-------	-------------------	--	---	--	--

Carpintaria e serralheria



Benedito Bene P. Lemo
 Diretor de Trib. Arrec. e Trib.

2º OFÍCIO DE VITÓRIA DO MEARIM - MA

Poder Judiciário - TJMA
Nº SELO RECFIRO3834E7L0K1WUTBZJLK208
Reconheço e dou fé por semelhança a assinatura
de BENEDITO BENE PRAZERES LEMOS VITÓRIA DO
MEARIM/MA 21/09/2022 10:14:14 Atividade 13.17.2
Total R\$ 5,89 Emol R\$ 5,14 PERC R\$ 0,35 FADEP R\$
0,20 FEMP R\$ 0,20 Consulte em
<https://selo.tjma.jus.br>



JONATAS DAVID ALVES FERNANDES
TABELIÃO E REGISTRADOR INTERINO

Jonatas David Alves Fernandes
Tabelião e Registrador Interino

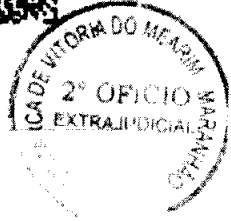



PREFEITURA MUNICIPAL DE VITORIA DO MEARIM

SETOR DE TRIBUTOS CNPJ: 05646807000110

TRAV. ANTÔNIO FILHO, Nº S/N - CAMPINA

Rol Cadastral do Mobiliário - Completo: (Cadastro: '000013','000013')

Data Emissão: 19/09/2022
Hora: 10:39:24
Exercício: 2022
Usuário: MARVIAMA
Página(s): 2 de 3

FICHA CADASTRAL DO MOBILIÁRIO

000007	07.00	01 - Prestação de	Serviços relativos a engenharia, arquitetura, geologia, urbanismo,	0
Reparação, conservação e reforma de edifícios, estradas, pontes, portos e congêneres (exceto o fornecimento de mercadorias produzidas pelo				
000007	07.00	01 - Prestação de	Serviços relativos a engenharia, arquitetura, geologia, urbanismo,	0
Recuperação, raspagem, polimento e lustração de pisos e congêneres				
000007	07.00	01 - Prestação de	Serviços relativos a engenharia, arquitetura, geologia, urbanismo,	0
Calafetação				
000013	13.00	01 - Prestação de	Serviços relativos a fotografia, fotografia, cinematografia e	0
Reprografia, microfilmagem e digitalização				
000024	24.00	01 - Prestação de	Serviços de chaveiros, confecção de carimbos, placas,	0
Serviços de chaveiros, confecção de carimbos, placas, sinalização visual, banners, adesivos e congêneres				
000017	17.00	01 - Prestação de	Serviços de apoio técnico, administrativo, jurídico, contábil,	0
Dactilografia, digitação, estenografia, expediente, secretaria em geral, resposta audível, redação, edição, interpretação, revisão, tradução, apoio e				
000014	14.00	01 - Prestação de	Serviços relativos a bens de terceiros	0

Assistência Técnica

Código	Principal	Atividade cnae
0452001	N	SERVIÇOS DE MANUTENÇÃO E REPARAÇÃO MECÂNICAS DE VEÍCULOS AUTOMOTORES
1422300	N	Fabricação de artigos do vestuário, produzidos em malharias e tricotagens, exceto meias
1811302	N	Impressão de livros, revistas e outras publicações periódicas
1813001	N	Impressão de material para uso publicitário
1813099	N	Impressão de material para outros usos
1822999	N	SERVIÇOS DE ACABAMENTOS GRÁFICOS, EXCETO DE ENCADERNAÇÃO E PLASTIFICAÇÃO
2621300	N	Fabricação de equipamentos de informática
3299003	N	Fabricação de letreiros e placas de qualquer material, exceto luminosos
3299004	N	Fabricação de painéis e letreiros luminosos
3314717	N	Manutenção e reparação de máquinas e equipamentos de terraplenagem, pavimentação e construção, exceto tratores
3319800	N	Manutenção e reparação de equipamentos e produtos não especificados anteriormente
4321500	N	Instalação e manutenção elétrica
4322302	N	Instalação e manutenção de sistemas centrais de ar condicionado, de ventilação e refrigeração
4329104	N	Montagem e instalação de sistemas e equipamentos de iluminação e sinalização em vias públicas, portos e aeroportos
4330402	N	Instalação de portas, janelas, tetos, divisórias e armários embutidos de qualquer material
4330404	N	Serviços de pintura de edifícios em geral
4330405	N	Aplicação de revestimentos e de resinas em interiores e exteriores
4330499	N	Outras obras de acabamento da construção
4399101	N	Administração de obras
4399103	N	Obras de alvenaria
4399105	N	Perfuração e construção de poços de água
4511101	N	Comércio a varejo de automóveis, camionetas e utilitários novos
4511102	N	Comércio a varejo de automóveis, camionetas e utilitários usados
4520001	N	Serviços de manutenção e reparação mecânica de veículos automotores
4520002	N	Serviços de lanternagem ou funilaria e pintura de veículos automotores
4520003	N	Serviços de manutenção e reparação elétrica de veículos automotores
4520004	N	Serviços de alinhamento e balanceamento de veículos automotores
4520007	N	Serviços de instalação, manutenção e reparação de acessórios para veículos automotores
4530701	N	Comércio por atacado de peças e acessórios novos para veículos automotores
4530702	N	Comércio por atacado de pneumáticos e câmaras-de-ar
4530703	S	Comércio a varejo de peças e acessórios novos para veículos automotores
4530705	N	Comércio a varejo de pneumáticos e câmaras-de-ar
4645101	N	Comércio atacadista de instrumentos e materiais para uso médico, cirúrgico, hospitalar e de laboratórios
4645103	N	Comércio atacadista de produtos odontológicos
4649401	N	Comércio atacadista de equipamentos elétricos de uso pessoal e doméstico
4664800	N	Comércio atacadista de máquinas, aparelhos e equipamentos para uso odonto-médico-hospitalar; partes e peças
4712100	N	Comércio varejista de mercadorias em geral, com predominância de produtos alimentícios - minimercados, mercearias e
4721103	N	Comércio varejista de laticínios e frios
4722901	N	Comércio varejista de carnes - açougues
4723700	N	Comércio varejista de bebidas
4724500	N	Comércio varejista de hortifrutigranjeiros
4732600	N	Comércio varejista de lubrificantes

2º OFÍCIO

Benedicto José P. Lemo
Diretor de Trib. Arrec. e Transit.

2º OFÍCIO DE VITÓRIA DO MEARIM - MA

Poder Judiciário - TJMA
Nº SELO RECFIR03034802LXQUONA JYOJ81
Reconheço e dou fé por semelhança a assinatura
de BENEDITO BENE PRAZES LEI OS, VITÓRIA DO
MEARIM/MA, 21/09/2022, 10:14:14, Ato 13.17.2,
Total R\$ 5,89 Emol R\$ 5,14 FERC R\$ 0,15 FADEP R\$
0,20 FEMP R\$ 0,20 Consulte em
<https://selo.tjma.jus.br>



JONATAS DAVID ALVES FERNANDES
TABELÃO E REGISTRADOR INTERINO

Jonatas David Alves Fernandes
Tabelião e Registrador Interino





MINISTÉRIO DA FAZENDA
Secretaria da Receita Federal do Brasil
Procuradoria-Geral da Fazenda Nacional

**CERTIDÃO POSITIVA COM EFEITOS DE NEGATIVA DE DÉBITOS RELATIVOS AOS TRIBUTOS
FEDERAIS E À DÍVIDA ATIVA DA UNIÃO**

Nome: J MARINHO CORDEIRO EIRELI
CNPJ: 18.407.447/0001-45

Ressalvado o direito de a Fazenda Nacional cobrar e inscrever quaisquer dívidas de responsabilidade do sujeito passivo acima identificado que vierem a ser apuradas, é certificado que:

1. constam débitos administrados pela Secretaria da Receita Federal do Brasil (RFB) com exigibilidade suspensa nos termos do art. 151 da Lei nº 5.172, de 25 de outubro de 1966 - Código Tributário Nacional (CTN), ou objeto de decisão judicial que determina sua desconsideração para fins de certificação da regularidade fiscal, ou ainda não vencidos; e
2. constam nos sistemas da Procuradoria-Geral da Fazenda Nacional (PGFN) débitos inscritos em Dívida Ativa da União (DAU) com exigibilidade suspensa nos termos do art. 151 do CTN, ou garantidos mediante bens ou direitos, ou com embargos da Fazenda Pública em processos de execução fiscal, ou objeto de decisão judicial que determina sua desconsideração para fins de certificação da regularidade fiscal.

Conforme disposto nos arts. 205 e 206 do CTN, este documento tem os mesmos efeitos da certidão negativa.

Esta certidão é válida para o estabelecimento matriz e suas filiais e, no caso de ente federativo, para todos os órgãos e fundos públicos da administração direta a ele vinculados. Refere-se à situação do sujeito passivo no âmbito da RFB e da PGFN e abrange inclusive as contribuições sociais previstas nas alíneas 'a' a 'd' do parágrafo único do art. 11 da Lei nº 8.212, de 24 de julho de 1991.

A aceitação desta certidão está condicionada à verificação de sua autenticidade na Internet, nos endereços <<http://rfb.gov.br>> ou <<http://www.pgfn.gov.br>>.

Certidão emitida gratuitamente com base na Portaria Conjunta RFB/PGFN nº 1.751, de 2/10/2014.
Emitida às 10:52:16 do dia 23/05/2022 <hora e data de Brasília>.
Válida até 19/11/2022.

Código de controle da certidão: **0C5A.A2C0.14BD.D420**
Qualquer rasura ou emenda invalidará este documento.

[Voltar](#)[Imprimir](#)

Certificado de Regularidade do FGTS - CRF

Inscrição: 18.407.447/0001-45

Razão Social: MARINHO CORDEIRO EIRELI

Endereço: RUA ESTRADA DE VIANA 10 / CENTRO / VITORIA DO MEARIM / MA /
65350-000

A Caixa Econômica Federal, no uso da atribuição que lhe confere o Art. 7, da Lei 8.036, de 11 de maio de 1990, certifica que, nesta data, a empresa acima identificada encontra-se em situação regular perante o Fundo de Garantia do Tempo de Serviço - FGTS.

O presente Certificado não servirá de prova contra cobrança de quaisquer débitos referentes a contribuições e/ou encargos devidos, decorrentes das obrigações com o FGTS.

Validade: 27/09/2022 a 26/10/2022

Certificação Número: 2022092701531287551599

Informação obtida em 07/10/2022 12:15:07

A utilização deste Certificado para os fins previstos em Lei esta condicionada a verificação de autenticidade no site da Caixa:
www.caixa.gov.br



PODER JUDICIÁRIO
JUSTIÇA DO TRABALHO

CERTIDÃO NEGATIVA DE DÉBITOS TRABALHISTAS

Nome: J MARINHO CORDEIRO EIRELI (MATRIZ E FILIAIS)
CNPJ: 18.407.447/0001-45
Certidão n°: 16313331/2022
Expedição: 23/05/2022, às 11:10:49
Validade: 19/11/2022 - 180 (cento e oitenta) dias, contados da data de sua expedição.

Certifica-se que J MARINHO CORDEIRO EIRELI (MATRIZ E FILIAIS), inscrito(a) no CNPJ sob o n° 18.407.447/0001-45, NÃO CONSTA como inadimplente no Banco Nacional de Devedores Trabalhistas. Certidão emitida com base nos arts. 642-A e 883-A da Consolidação das Leis do Trabalho, acrescentados pelas Leis ns.º 12.440/2011 e 13.467/2017, e no Ato 01/2022 da CGJT, de 21 de janeiro de 2022. Os dados constantes desta Certidão são de responsabilidade dos Tribunais do Trabalho.

No caso de pessoa jurídica, a Certidão atesta a empresa em relação a todos os seus estabelecimentos, agências ou filiais.

A aceitação desta certidão condiciona-se à verificação de sua autenticidade no portal do Tribunal Superior do Trabalho na Internet (<http://www.tst.jus.br>).

Certidão emitida gratuitamente.

INFORMAÇÃO IMPORTANTE

Do Banco Nacional de Devedores Trabalhistas constam os dados necessários à identificação das pessoas naturais e jurídicas inadimplentes perante a Justiça do Trabalho quanto às obrigações estabelecidas em sentença condenatória transitada em julgado ou em acordos judiciais trabalhistas, inclusive no concernente aos recolhimentos previdenciários, a honorários, a custas, a emolumentos ou a recolhimentos determinados em lei; ou decorrentes de execução de acordos firmados perante o Ministério Público do Trabalho, Comissão de Conciliação Prévia ou demais títulos que, por disposição legal, contiver força executiva.



**GOVERNO DO ESTADO DO MARANHÃO
SECRETARIA DE ESTADO DA FAZENDA**

CERTIDÃO NEGATIVA DE DÉBITO

Nº Certidão: 199959/22

Data da

10/10/2022 08:52:20

Inscrição Estadual: 124131697

CPF/CNPJ: 18407447000145

Razão Social: J MARINHO CORDEIRO EIRELI

Endereço: RUA ESTRADA DE VIANA, 10 SALA 01

SALA 02

SALA 04

Telefone: (98)81273730

Município: VITORIA DO MEARIM

UF: MA

Certificamos que, após a realização das consultas procedidas no sistema desta Secretaria, substanciado pelos artigos 240 a 242, da lei nº 7.799, de 19/12/2002 e disposto no artigo 205 da lei nº 5.172, de 25 de outubro de 1966 (Código Tributário Nacional), não constam débitos relativos aos tributos estaduais, administrados por esta Secretaria, em nome do sujeito passivo acima identificado. Ressalvado, todavia, à Fazenda Pública Estadual o direito da cobrança de dívidas que venham a ser apuradas e não alcançadas pela decadência.

Validade da Certidão: 120 (cento e vinte) dias: 07/02/2023.

A autenticidade desta certidão deverá ser confirmada no endereço:

<http://portal.sefaz.ma.gov.br/>, clicando no item "Certidões" e em seguida em "Validação de Certidão Negativa de Débito".

CERTIDÃO EMITIDA GRATUITAMENTE.

Data Impressão: 10/10/2022 08:52:20



**GOVERNO DO ESTADO DO MARANHÃO
SECRETARIA DE ESTADO DA FAZENDA**

CERTIDÃO NEGATIVA DE DÍVIDA ATIVA

Nº Certidão: 065949/22

Data da

21/09/2022 10:22:55

Inscrição Estadual: 124131697

CPF/CNPJ: 18407447000145

Razão Social: J MARINHO CORDEIRO EIRELI

Endereço: RUA ESTRADA DE VIANA, 10 SALA 01

SALA 02

SALA 04

Telefone: (98)81273730

Município: VITORIA DO MEARIM

UF: MA

Certificamos que, após a realização das consultas procedidas no sistema desta Secretaria e na forma do disposto do artigo 156, da lei nº 2.231, de 29/12/1962, substanciado pelos artigos 240 a 242 da lei nº 7.799, de 19/12/2002, bem como prescreve o artigo 205 da lei nº 5.172, de 25 de outubro de 1966 (Código Tributário Nacional) não constam débitos inscritos na Dívida Ativa, em nome do sujeito passivo acima identificado.

Validade da Certidão: 120 (cento e vinte) dias: 19/01/2023.

A autenticidade desta certidão deverá ser confirmada no endereço:

<http://portal.sefaz.ma.gov.br/>, clicando no item "Certidões" e em seguida em "Validação de Certidão Negativa de Dívida Ativa".

CERTIDÃO EMITIDA GRATUITAMENTE.

Data Impressão: 21/09/2022 10:22:55



PREFEITURA MUNICIPAL DE VITÓRIA DO MEARIM

SETOR DE TRIBUTOS

TRAV. ANTÔNIO FILHO, Nº S/N - CAMPINA

CNPJ: 05646807000110



CERTIDÃO NEGATIVA DE DÍVIDA ATIVA

BENEDITO BENÊ P. LEMO, DIRETOR TRIB. ARREC. E TRÂNSITO da Prefeitura Municipal de VITÓRIA DO MEARIM, a requerimento da pessoa interessada J MARINHO CORDEIRO EIRELI, CERTIFICA para os fins que se fizerem necessários, que a pessoa jurídica/física a seguir referenciada não registra débitos da DIVIDA ATIVA MUNICIPAL com os cofres publicos municipais até a presente data, tendo a presente CERTIDAO.

Cadastro:	000019	RG/Inscr. Estadual:	124131697
Contribuinte:	J MARINHO CORDEIRO EIRELI	CPF/CNPJ:	18407447000145
Endereço:	ESTRADA DE VIANA, 10	Complem:	
Bairro:	CENTRO	CEP:	65350000
Cidade:	VITÓRIA DO MEARIM-MA		



Poder Judiciário - TJMA
 Nº_ SELO RECFIRO36349KJ8P7YCOYZX63R97
 Reconheço e dou fé por semelhança a assinatura de BENEDITO BENE PRAZES LEMOS, VITÓRIA DO MEARIM/MA, 21/09/2022 10:14:14 Mo 13.17.2
 Total R\$ 5,69 Emol R\$ 5,14 FERC R\$ 0,35 FADEP R\$ 0,20 FEMP R\$ 0,20 consulte em <https://selo.tjma.jus.br>



*Jonatas David Alves Fernandes
Tabelião e Registrador Interino*

JONATAS DAVID ALVES FERNANDES
TABELIÃO E REGISTRADOR INTERINO

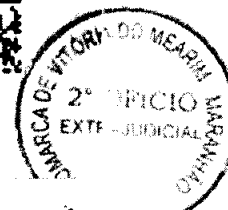

ATENÇÃO: Esta certidão é válida somente com autenticação mecânica ou acompanhada de comprovante de pagamento.

Emissão: 19/09/2022 10:37:39 Validade: 18/12/2022 Usuário: MARVIA MAIARA
 Número/Controle da Certidão: 4E31D6DC879C88DE



Benedito Benê P. Lemo
Diretor de Trib. Arrec. e Trânsito

BENEDITO BENÊ P. LEMO
DIRETOR TRIB. ARREC. E TRÂNSITO
Responsável



PREFEITURA MUNICIPAL DE VITORIA DO MEARIM

Diretoria do Departamento de Finanças
CNPJ: 05646807000110
TRAV. ANTÔNIO FILHO, Nº S/N - CAMPINA



ALVARÁ DE AUTORIZAÇÃO DE FUNCIONAMENTO

Nº do Cadastro 000013	Nº da Inscrição 0000349	Nº do Alvará 8/2022	Validade 31/12/2022
---------------------------------	-----------------------------------	-------------------------------	-------------------------------

Contribuinte

Nome: **J MARINHO CORDEIRO EIRELI**

CPF/CNPJ: **18407447000145**

RG/Insc: **124131697**

Nome Fantasia: **PADRAO**

Endereço

Logradouro: **R ESTRADA DE VIANA** Número: **10**

Complemento: **SALA 01 SALA 02 SALA 04** CEP: **65350000**

Bairro: **CENTRO**

Cidade: **VITORIA DO MEARIM** Estado: **MA**

Atividade Principal

4530703 Comércio a varejo de peças e acessórios novos para veículos automotores

Detalhamento da Atividade

Comércio a varejo de peças e acessórios novos para veículos, instalação e manutenção de sistemas centrais de ar condicion, Comércio a varejo de automóveis, camionetas e utilitários no, Comércio a varejo de automóveis, camionetas e utilitários us, Serviços de manutenção e reparação mecânica de veículos auto, Serviços de instalação, manutenção e reparação de acessórios, Comércio por atacado de peças e acessórios novos para veícul

2º OFÍCIO DE VITÓRIA DO MEARIM - MA

Poder Judiciário - TJMA
Nº SELO RECEP 030344386KQW7FEUZX6193

Recorrido e dou te por semelhança a assinatura de BENEDITO BENE PRAZERES LEMOS VITORIA DO MEARIM-MA 17/02/2022 11:24:20. Ass. Nº. 17.2. Total R\$ 5,89 Emol R\$ 5,14 PERC R\$ 0,15, FADEP R\$ 0,20 FEMP R\$ 0,20 Consulte em <http://selo.tjma.jus.br>



Maria da Natividade Moraes Maia
MARIA DA NATIVIDADE MORAES MAIA
ESCREVENTE AUTORIZADA
Maria da Natividade Moraes Maia
Escrevente Autorizada

Validador

8FC0B2F910D085A8

Código

Data de Abertura

02/01/2019

Estabelecimento autorizado a exercer a atividade supra por período, a critério da Administração Pública

Código do ISS

14.00

ORGÃO EXPEDIDOR *Benedicto P. Lemos*
Diretor de Trib. Intec. e Trânsito

Divisão de Tributação

AFIXAR EM LOCAL VISÍVEL NO ESTABELECIMENTO



PODER JUDICIÁRIO DO ESTADO DO MARANHÃO
Corregedoria Geral da Justiça
Vara Única de Vitória do Mearim

CERTJUDONE-VNVRM - 602022
Código de validação: 229F4D776E

Número da guia: 22058601001316495.

CERTIDÃO NEGATIVA DE EXECUÇÃO PATRIMONIAL

Usando da faculdade que me confere a Lei, CERTIFICO, a requerimento de pessoa interessada, que, dando busca nos arquivos dos feitos referentes à Vara Única da Comarca de Vitória do Mearim, Estado do Maranhão, que a partir de vinte e dois de agosto de dois mil e doze, até a presente data, constatei NÃO EXISTIR distribuição de AÇÃO(ÕES) DE EXECUÇÃO(ÕES) PATRIMONIAL(AIS) em desfavor do Sr. Joelton Marinho Cordeiro, pessoa física inscrita no CPF nº 019.193.463-17, com endereço Rua Estrada de Viana, Centro, Vitória do Mearim/MA, CEP 65.350-000.

Certifico, por fim, que esta Secretaria Judicial é a única existente na Comarca de Vitória do Mearim, município do Estado do Maranhão. Dada e passada a presente certidão na Secretaria Judicial, no Fórum Des. Carlos César de Berredo Martins, nesta cidade de Vitória do Mearim/MA, aos vinte e dois dias do mês de agosto do ano de dois mil e vinte e dois (22/08/2022). Eu, adiante nominado, consultei, digitei e assino. O referido é a expressão da verdade.

OBSERVAÇÃO: O CNPJ/CPF CONSTANTE NESTA CERTIDÃO FOI INFORMADO PELO SOLICITANTE. SUATITULARIDADE DEVERÁ SER CONFERIDA PELO INTERESSADO OU DESTINATÁRIO. ESTA CERTIDÃO ABRANGE SOMENTE A VARA COMUM DA COMARCA DE VITÓRIA DO MEARIM-MA ESTA CERTIDÃO POSSUI VALIDADEDE 60 (SESENTA) DIAS- ART. 198-CNCGJ;ESTA CERTIDÃO É EMITIDA EM UMA ÚNICA VIA, SEM RASURAS E MEDIANTE ASSINATURA DO SERVIDOR.

VLADIELEM COSTA LEITE VIEIRA
Secretária Judicial de Entrância Inicial
Vara Única de Vitória do Mearim
Matrícula 202697

Documento assinado. VITÓRIA DO MEARIM, 23/08/2022 00:03 (VLADIELEM COSTA LEITE VIEIRA)



PODER JUDICIÁRIO DO ESTADO DO MARANHÃO
Corregedoria Geral da Justiça
Vara Única de Vitória do Mearim

CERTJUDONE-VNVRM - 762022
Código de validação: E006AFBDAB

Número da guia: 22058601001339963.

**CERTIDÃO DE FALÊNCIA OU
RECUPERAÇÃO JUDICIAL**

Usando da faculdade que me confere a Lei, CERTIFICO, a requerimento de pessoa interessada, que, dando busca nos arquivos dos feitos referentes à Vara Única da Comarca de Vitória do Mearim, Estado do Maranhão, que a partir de vinte de setembro de dois mil e doze (20/09/2012), até a presente data, constatei **NÃO EXISTIR** distribuição de **AÇÃO(ÕES) DE FALÊNCIA OU RECUPERAÇÃO JUDICIAL** contra a empresa **J MARINHO CORDEIRO EIRELI**, nome fantasia "Padrão", pessoa jurídica com CNPJ 18.407.447/0001-45, com endereço na Estrada de Viana, nº 10, Centro, Vitória do Mearim/MA, CEP 65.350-000.

Certifico, por fim, que esta Secretaria Judicial é a única existente na Comarca de Vitória do Mearim, município do Estado do Maranhão. Dada e passada a presente certidão na Secretaria Judicial, no Fórum Des. Carlos César de Berredo Martins, nesta cidade de Vitória do Mearim/MA, aos vinte dias do mês de setembro do ano de dois mil e vinte e dois (20/09/2022). Eu, adiante nominado, consultei, digitei e assino. O referido é a expressão da verdade.

OBSERVAÇÃO: O CNPJ/CPF CONSTANTE NESTA CERTIDÃO FOI INFORMADO PELO SOLICITANTE. SUATITULARIDADE DEVERÁ SER CONFERIDA PELO INTERESSADO OU DESTINATÁRIO. ESTA CERTIDÃO ABRANGE SOMENTE A VARA COMUM DA COMARCA DE VITÓRIA DO MEARIM-MA ESTA CERTIDÃO POSSUI VALIDADEDE 60 (SESSENTA) DIAS- ART. 198-CNCGJ; ESTA CERTIDÃO É EMITIDA EM UMA ÚNICA VIA, SEM RASURAS E MEDIANTE ASSINATURA DO SERVIDOR.

VLADIELEM COSTA LEITE VIEIRA
Secretária Judicial de Entrância Inicial
Vara Única de Vitória do Mearim
Matrícula 202697

Documento assinado. VITÓRIA DO MEARIM, 20/09/2022 10:13 (VLADIELEM COSTA LEITE VIEIRA)





PODER JUDICIÁRIO DO ESTADO DO MARANHÃO
Corregedoria Geral da Justiça
Vara Única de Vitória do Mearim

CERTJUDONE-VNVRM - 772022
Código de validação: 847386AAAA

Número da guia: 22058601001339961.

CERTIDÃO DE DISTRIBUIÇÃO PARA FINS GERAIS

Usando da faculdade que me confere a Lei, CERTIFICO, a requerimento de pessoa interessada, que, dando busca nos arquivos dos feitos referentes à Vara Única da Comarca de Vitória do Mearim, Estado do Maranhão, que a partir de vinte de setembro de dois mil e doze (20/09/2012), até a presente data, constatei **NÃO EXISTIR** distribuição de **AÇÃO(ÕES) CÍVEL (IS), CRIMINAL (IS) E/OU EXECUÇÃO (ÕES)** (TODAS AS COMPETÊNCIAS) contra a empresa **J MARINHO CORDEIRO EIRELI**, nome fantasia "**Padrão**", pessoa jurídica com CNPJ **18.407.447/0001-45**, com endereço na Estrada de Viana, nº 10, Centro, Vitória do Mearim/MA, CEP65.350-000.

Certifico, por fim, que esta Secretaria Judicial é a única existente na Comarca de Vitória do Mearim, município do Estado do Maranhão. Dada e passada a presente certidão na Secretaria Judicial, no Fórum Des. Carlos César de Berredo Martins, nesta cidade de Vitória do Mearim/MA, aos vinte dias do mês de setembro do ano de dois mil e vinte e dois (20/09/2022). Eu, adiante nominado, consultei, digitei e assino. O referido é a expressão da verdade.

OBSERVAÇÃO: O CNPJ/CPF CONSTANTE NESTA CERTIDÃO FOI INFORMADO PELO SOLICITANTE. SUA TITULARIDADE DEVERÁ SER CONFERIDA PELO INTERESSADO OU DESTINATÁRIO. ESTA CERTIDÃO ABRANGE SOMENTE A VARA COMUM DA COMARCA DE VITÓRIA DO MEARIM-MA ESTA CERTIDÃO POSSUI VALIDADE DE 60 (SESSENTA) DIAS- ART. 198-CNCGJ; ESTA CERTIDÃO É EMITIDA EM UMA ÚNICA VIA, SEM RASURAS E MEDIANTE ASSINATURA DO SERVIDOR.

VLADIELEM COSTA LEITE VIEIRA
Secretária Judicial de Entrância Inicial
Vara Única de Vitória do Mearim
Matrícula 202697

Documento assinado. VITÓRIA DO MEARIM, 20/09/2022 11:39 (VLADIELEM COSTA LEITE VIEIRA)



CERTJUDONE-VNVRM - 772022 / Código: 847386AAAA
Valide o documento em www.tjma.jus.br/validadoc.php

J MARINHO CORDEIRO EIRELI**CNPJ 18.407.447/0001-45**

Rua ESTRADA DE VIANA, 10 SALA 01 SALA 02 SALA 04 - CENTRO, Vitória do Mearim MA - CEP: 65350000

NIRE 21600097037

BALANÇO PATRIMONIAL EM 31/12/2021**A T I V O**

ATIVO CIRCULANTE	909.029,26
CAIXA E EQUIVALENTES DE CAIXA	691.129,26
CAIXA	
Caixa	691.129,26
ESTOQUE	217.900,00
MERCADORIAS PARA REVENDA	
Compras	217.900,00
ATIVO NÃO CIRCULANTE	550.528,45
IMOBILIZADO	550.528,45
BENS TANGÍVEIS	
Instalações	265.323,25
Móveis e Utensílios	285.205,20
TOTAL DO A T I V O	1.459.557,71

Sob as penas da lei, declaramos que as informações aqui contidas são verdadeiras e nos responsabilizamos por todas elas.
As informações foram extraídas das folhas nº a do Livro Diário nº , registrado na JUCEMA sob nº , em 00:00:00.

Vitória do Mearim, 31 de dezembro de 2021

 JOELTON MARINHO CORDEIRO

TITULAR

CPF: 019.193.463-17

 JOSE DE RIBAMAR SANTOS

CPF: 125.517.083-20

CONTADOR - CRC: 8146 / MA

J MARINHO CORDEIRO EIRELI**CNPJ 18.407.447/0001-45**

Rua ESTRADA DE VIANA, 10 SALA 01 SALA 02 SALA 04 - CENTRO, Vitória do Mearim MA - CEP: 65350000

NIRE 21600097037

BALANÇO PATRIMONIAL EM 31/12/2021**PASSIVO E PATRIMÔNIO LÍQUIDO**

PASSIVO CIRCULANTE	825.458,69
FORNECEDORES	398.712,89
FORNECEDORES	
Fornecedores Diversos	398.712,89
OBRIGAÇÕES TRIBUTÁRIAS	40.009,75
IMPOSTOS A RECOLHER	
Simples Nacional	40.009,75
OBRIGAÇÕES TRABALHISTAS E SOCIAIS	356.500,00
FOLHA DE PAGAMENTO	
Pró-Labore a Pagar	356.500,00
CONTAS A PAGAR	30.236,05
CONTAS DE CONSUMO	
Títulos a Pagar	30.236,05
PATRIMÔNIO LÍQUIDO	634.099,02
CAPITAL SOCIAL	100.000,00
CAPITAL SOCIAL SUBSCRITO	
Capital Social Subscrito	100.000,00
LUCRO/PREJUÍZOS ACUMULADOS	534.099,02
LUCROS ACUMULADOS	
Lucro Apurado	534.099,02
TOTAL DO PASSIVO E PATRIMÔNIO LÍQUIDO	1.459.557,71

Sob as penas da lei, declaramos que as informações aqui contidas são verdadeiras e nos responsabilizamos por todas elas.
As informações foram extraídas das folhas nº a do Livro Diário nº , registrado na JUCEMA sob nº , em 00:00:00.

Vitória do Mearim, 31 de dezembro de 2021

 JOELTON MARINHO CORDEIRO

TITULAR

CPF: 019.193.463-17

J MARINHO CORDEIRO EIRELI

CNPJ 18.407.447/0001-45

Rua ESTRADA DE VIANA, 10 SALA 01 SALA 02 SALA 04 - CENTRO, Vitória do Mearim MA - CEP: 65350000

NIRE 21600097037

BALANÇO PATRIMONIAL EM 31/12/2021

JOSE DE RIBAMAR SANTOS

CPF: 125.517.083-20

CONTADOR - CRC: 8146 / MA



ASSINATURA ELETRÔNICA

Certificamos que o ato da empresa J MARINHO CORDEIRO EIRELI consta assinado digitalmente por:

IDENTIFICAÇÃO DO(S) ASSINANTE(S)	
CPF/CNPJ	Nome
01919346317	JOELTON MARINHO CORDEIRO
12551708320	JOSE DE RIBAMAR SANTOS

CERTIFICO O REGISTRO EM 30/03/2022 17:06 SOB Nº 20220387818.
PROTOCOLO: 220387818 DE 30/03/2022.
CÓDIGO DE VERIFICAÇÃO: 12204029852. CNPJ DA SEDE: 18407447000145.
NIRE: 21600097037. COM EFEITOS DO REGISTRO EM: 30/03/2022.
J MARINHO CORDEIRO EIRELI

JUCEMA

LARISSA ROCHA DA SILVA
SECRETÁRIA-GERAL
www.empresafacil.ma.gov.br

A validade deste documento, se impresso, fica sujeito à comprovação de sua autenticidade nos respectivos portais, informando seus respectivos códigos de verificação.

TERMO DE ABERTURA

Contém esta encadernação de formulário contínuo, 0018 páginas numeradas seguidamente pelo processo eletrônico de dados totalmente escrituradas, de 0001 a 0018 dividido em 1 volume(s) com a seguinte divisão: 1 com 18 páginas numeradas de 1 a 18; e que servirá de Livro Diário de número 005 na forma do parágrafo 1º (primeiro), artigo 6º (sexto) e artigo 7º(sétimo) do Decreto Lei número 64.567/69, onde estão registradas todas as operações realizadas pela empresa abaixo qualificada, no período de 01/01/2021 a 31/12/2021.

Empresa : J MARINHO CORDEIRO EIRELI
Endereço: Rua ESTRADA DE VIANA, 10 SALA 01 SALA 02 SALA 04
Bairro: CENTRO, CEP: 65350000
Cidade : Vitória do Mearim - MA
CNPJ: 18.407.447/0001-45
Inscr. Estadual: 124131697
Órgão de Inscrição: JUCEMA, em 27 de novembro de 2018
Nº da Inscrição: 21600097037

Vitória do Mearim, 01 de janeiro de 2021

JOELTON MARINHO CORDEIRO

TITULAR

CPF: 019.193.463-17

JOSE DE RIBAMAR SANTOS

RG: 477071 - SSP MA - CPF: 125.517.083-20

CONTADOR - CRC: 8146 / MA

31/03/2022

DIARIO DO MÊS DE JANEIRO A DEZEMBRO DE 2021

Pág.: 0002

14:29:48

J MARINHO CORDEIRO EIRELI

NIRE 21600097037

DIA	LANÇAMENTO	CONTA DEBITADA	CONTA CREDITADA	HISTÓRICO	VALOR LANÇAMENTO
09/01	00000132	Compras	Fornecedores Diversos	Valor referente compra de mercadorias e / ou Materia Prima conforme documento fiscal 000392086 de MATEUS SUPERMERCADOS S.A. - COHAMA emitido em 09/01/2021 18:53:22	2.630,00
13/01	00000133	Compras	Fornecedores Diversos	Valor referente compra de mercadorias e / ou Materia Prima conforme documento fiscal 000392396 de MATEUS SUPERMERCADOS S.A. - COHAMA emitido em 13/01/2021 16:45:41	4.900,00
01/02	00000134	Compras	Fornecedores Diversos	Valor referente compra de mercadorias e / ou Materia Prima conforme documento fiscal 000064350 de MATEUS SUPERMERCADOS S.A. - SANTA INES emitido em 01/02/2021 16:23:17	1.500,00
01/02	00000135	Compras	Fornecedores Diversos	Valor referente compra de mercadorias e / ou Materia Prima conforme documento fiscal 000064351 de MATEUS SUPERMERCADOS S.A. - SANTA INES emitido em 01/02/2021 16:30:46	950,00
22/02	00000196	Caixa	Venda de Serviços	Valor referente receita de vendas e / ou serviços conforme documento fiscal 000000219 série 55 de emitido em 22/02/2021	150,00
22/02	00000197	Caixa	Venda de Serviços	Valor referente receita de vendas e / ou serviços conforme documento fiscal 000000220 série 55 de emitido em 22/02/2021	210,00
30/03	00000136	Compras	Fornecedores Diversos	Valor referente compra de mercadorias e / ou Materia Prima conforme documento fiscal 000010518 de ELETRO MATEUS S.A. - VIANA emitido em 30/03/2021 15:43:03	168,80
14/04	00000137	Compras	Fornecedores Diversos	Valor referente compra de mercadorias e / ou Materia Prima conforme documento fiscal 000400505 de MATEUS SUPERMERCADOS S.A. - COHAMA emitido em 14/04/2021 18:45:29	9.000,00
17/04	00000138	Compras	Fornecedores Diversos	Valor referente compra de mercadorias e / ou Materia Prima conforme documento fiscal 000400794 de MATEUS SUPERMERCADOS S.A. - COHAMA emitido em 17/04/2021 14:46:48	3.950,02
20/04	00000139	Compras	Fornecedores Diversos	Valor referente compra de mercadorias e / ou Materia Prima conforme documento fiscal 000000018 de ACIOLE S VARAO COMERCIO EIRELI emitido em 20/04/2021 16:57:10	421,82
15/05	00000140	Compras	Fornecedores Diversos	Valor referente compra de mercadorias e / ou Materia Prima conforme documento fiscal 000153197 de BREMEN VEICULOS S/A - AEROPORTO emitido em 15/05/2021 13:06:00	6.991,46
14/06	00000198	Caixa	Venda de Serviços	Valor referente receita de vendas e / ou serviços conforme documento fiscal 000000221 série 55 de emitido em 14/06/2021	350,00
14/06	00000199	Caixa	Venda de Serviços	Valor referente receita de vendas e / ou serviços conforme documento fiscal 000000222 série 55 de emitido em 14/06/2021	240,00
18/06	00000141	Compras	Fornecedores Diversos	Valor referente compra de mercadorias e / ou Materia Prima conforme documento fiscal 000090238 de ELETRO MATEUS S.A. - JOAO PAULO emitido em 18/06/2021 12:12:37	5.055,00
19/06	00000142	Compras	Fornecedores Diversos	Valor referente compra de mercadorias e / ou Materia Prima conforme documento fiscal 000090288 de ELETRO MATEUS S.A. - JOAO PAULO emitido em 19/06/2021 16:08:09	3.990,00
24/06	00000143	Compras	Fornecedores Diversos	Valor referente compra de mercadorias e / ou Materia Prima conforme documento fiscal 000028435 de MAGAZINE LUIZA S/A emitido em 24/06/2021 19:58:43	1.499,00
24/06	00000200	Caixa	Venda de Serviços	Valor referente receita de vendas e / ou serviços conforme documento fiscal 000000223 série 55 de emitido em 24/06/2021	7.131,90
24/06	00000201	Caixa	Venda de Serviços	Valor referente receita de vendas e / ou serviços conforme documento fiscal 000000224 série 55 de emitido em 24/06/2021	5.438,40
24/06	00000202	Caixa	Venda de Serviços	Valor referente receita de vendas e / ou serviços conforme documento fiscal 000000225 série 55 de emitido em 24/06/2021	4.830,79
24/06	00000203	Caixa	Venda de Serviços	Valor referente receita de vendas e / ou serviços conforme documento fiscal 000000226 série 55 de emitido em 24/06/2021	4.013,37
24/06	00000204	Caixa	Venda de Serviços	Valor referente receita de vendas e / ou serviços conforme documento fiscal 000000227 série 55 de emitido em 24/06/2021	9.226,19
SUBTOTAL LANÇAMENTOS :		22	SUBTOTAL :		130.026,76

31/03/2022

DIÁRIO DO MÊS DE JANEIRO A DEZEMBRO DE 2021

Páa.: 0003

J MARINHO CORDEIRO EIRELI

14:29:50

NIRE 21600097037

DIA	LANÇAMENTO	CONTA DEBITADA	CONTA CREDITADA	HISTÓRICO	VALOR LANÇAMENTO
24/06	00000205	Caixa	Venda de Produtos	Valor referente receita de vendas e / ou serviços conforme documento fiscal 00000158 série 1 de MUNICIPIO DE ALTO ALEGRE DO PINDARE emitido em 24/06/2021 16:26:24	57.380,00
16/07	00000144	Compras	Fornecedores Diversos	Valor referente compra de mercadorias e / ou Materia Prima conforme documento fiscal 000009439 de PICK-UP CAR AUTO PECAS LTDA emitido em 16/07/2021 10:21:16	560,00
16/07	00000206	Caixa	Venda de Serviços	Valor referente receita de vendas e / ou serviços conforme documento fiscal 000000234 série 55 de emitido em 16/07/2021	3.945,72
16/07	00000207	Caixa	Venda de Serviços	Valor referente receita de vendas e / ou serviços conforme documento fiscal 000000235 série 55 de emitido em 16/07/2021	4.267,58
16/07	00000208	Caixa	Venda de Serviços	Valor referente receita de vendas e / ou serviços conforme documento fiscal 000000236 série 55 de emitido em 16/07/2021	2.652,28
16/07	00000209	Caixa	Venda de Serviços	Valor referente receita de vendas e / ou serviços conforme documento fiscal 000000237 série 55 de emitido em 16/07/2021	2.843,26
16/07	00000210	Caixa	Venda de Serviços	Valor referente receita de vendas e / ou serviços conforme documento fiscal 000000238 série 55 de emitido em 16/07/2021	6.514,50
16/07	00000211	Caixa	Venda de Serviços	Valor referente receita de vendas e / ou serviços conforme documento fiscal 000000239 série 55 de emitido em 16/07/2021	3.053,85
16/07	00000212	Caixa	Venda de Produtos	Valor referente receita de vendas e / ou serviços conforme documento fiscal 000000165 série 1 de FUNDO MUNICIPAL DE SAUDE DE VITORIA DO MEARIM emitido em 16/07/2021 14:26:59	1.249,80
16/07	00000213	Caixa	Venda de Produtos	Valor referente receita de vendas e / ou serviços conforme documento fiscal 000000166 série 1 de FUNDO MUNICIPAL DE SAUDE DE VITORIA DO MEARIM emitido em 16/07/2021 14:46:30	895,87
16/07	00000214	Caixa	Venda de Produtos	Valor referente receita de vendas e / ou serviços conforme documento fiscal 000000167 série 1 de MUNICIPIO DE VITORIA DO MEARIM emitido em 16/07/2021 14:55:54	1.480,80
21/07	00000145	Compras	Fornecedores Diversos	Valor referente compra de mercadorias e / ou Materia Prima conforme documento fiscal 000139917 de T. DE MELO RIBEIRO & CIA LTDA emitido em 21/07/2021 16:36:33	50,00
02/08	00000215	Caixa	Venda de Serviços	Valor referente receita de vendas e / ou serviços conforme documento fiscal 000000240 série 55 de emitido em 02/08/2021	765,00
03/08	00000216	Caixa	Venda de Produtos	Valor referente receita de vendas e / ou serviços conforme documento fiscal 000000168 série 1 de JR CONSTRUCOES LTDA emitido em 03/08/2021 09:17:42	3.231,00
08/08	00000146	Compras	Fornecedores Diversos	Valor referente compra de mercadorias e / ou Materia Prima conforme documento fiscal 000141393 de T. DE MELO RIBEIRO & CIA LTDA emitido em 08/08/2021 11:54:50	100,00
27/08	00000147	Compras	Fornecedores Diversos	Valor referente compra de mercadorias e / ou Materia Prima conforme documento fiscal 000015386 de MATEUS SUPERMERCADOS S.A. - SANTA INES emitido em 27/08/2021 10:42:23	4.900,00
27/08	00000148	Compras	Fornecedores Diversos	Valor referente compra de mercadorias e / ou Materia Prima conforme documento fiscal 000070504 de MATEUS SUPERMERCADOS S.A. - SANTA INES emitido em 27/08/2021 10:55:14	4.900,00
27/08	00000149	Compras	Fornecedores Diversos	Valor referente compra de mercadorias e / ou Materia Prima conforme documento fiscal 000019398 de MATEUS SUPERMERCADOS S A emitido em 27/08/2021 12:54:11	4.889,00
27/08	00000150	Compras	Fornecedores Diversos	Valor referente compra de mercadorias e / ou Materia Prima conforme documento fiscal 000015476 de MATEUS SUPERMERCADOS S A emitido em 27/08/2021 12:55:37	4.889,00
03/09	00000151	Compras	Fornecedores Diversos	Valor referente compra de mercadorias e / ou Materia Prima conforme documento fiscal 000032575 de DIVERPLAS INDUSTRIA E COMERCIO LTDA emitido em 02/09/2021 10:52:17	6.577,12
03/09	00000217	Caixa	Venda de Serviços	Valor referente receita de vendas e / ou serviços conforme documento fiscal 000000241 série 55 de emitido em 03/09/2021	350,00
SUBTOTAL LANÇAMENTOS :		43		SUBTOTAL :	217.288,74

31/03/2022

DIARIO DO MÊS DE JANEIRO A DEZEMBRO DE 2021

Pág.: 0004

J MARINHO CORDEIRO EIRELI

14:29:51

NIRE 21600097037

DIA	LANÇAMENTO	CONTA DEBITADA	CONTA CREDITADA	HISTÓRICO	VALOR LANÇAMENTO
09/09	00000218	Caixa	Venda de Serviços	Valor referente receita de vendas e / ou serviços conforme documento fiscal 00000242 série 55 de emitido em 09/09/2021	29.147,21
09/09	00000219	Caixa	Venda de Produtos	Valor referente receita de vendas e / ou serviços conforme documento fiscal 00000169 série 1 de MUNICIPIO DE APICUM-ACU emitido em 09/09/2021 16:21:03	6.110,20
10/09	00000152	Compras	Fornecedores Diversos	Valor referente compra de mercadorias e / ou Materia Prima conforme documento fiscal 000000716 de TECTERMICA TECNOLOGIA TERMICA LTDA EPP emitido em 10/09/2021 12:55:10	44.066,30
15/09	00000153	Compras	Fornecedores Diversos	Valor referente compra de mercadorias e / ou Materia Prima conforme documento fiscal 000144268 de T. DE MELO RIBEIRO & CIA LTDA emitido em 15/09/2021 22:30:36	262,28
16/09	00000154	Compras	Fornecedores Diversos	Valor referente compra de mercadorias e / ou Materia Prima conforme documento fiscal 000099986 de DIVERTOYS INDUSTRIA E COMERCIO LTDA emitido em 16/09/2021 16:12:01	11.264,82
17/09	00000155	Compras	Fornecedores Diversos	Valor referente compra de mercadorias e / ou Materia Prima conforme documento fiscal 000021276 de ELETRO MATEUS S.A. - JOAO PAULO emitido em 17/09/2021 16:24:39	17.198,00
17/09	00000156	Compras	Fornecedores Diversos	Valor referente compra de mercadorias e / ou Materia Prima conforme documento fiscal 000008595 de G. S. FERNANDES - ME emitido em 17/09/2021 16:47:28	2.687,50
17/09	00000157	Compras	Fornecedores Diversos	Valor referente compra de mercadorias e / ou Materia Prima conforme documento fiscal 000092627 de ELETRO MATEUS S.A. - JOAO PAULO emitido em 17/09/2021 18:07:20	17.198,00
17/09	00000158	Compras	Fornecedores Diversos	Valor referente compra de mercadorias e / ou Materia Prima conforme documento fiscal 000218993 de POTIGUAR MAT DE CONSTRUCAO LTDA emitido em 17/09/2021 18:38:54	229,95
18/09	00000159	Compras	Fornecedores Diversos	Valor referente compra de mercadorias e / ou Materia Prima conforme documento fiscal 000071308 de MATEUS SUPERMERCADOS S.A. - SANTA INES emitido em 18/09/2021 17:24:39	5.000,00
20/09	00000160	Compras	Fornecedores Diversos	Valor referente compra de mercadorias e / ou Materia Prima conforme documento fiscal 000012417 de APAS INDUSTRIA E COMERCIO DE PLASTICOS LTDA emitido em 20/09/2021 16:08:40	7.456,98
22/09	00000220	Caixa	Venda de Produtos	Valor referente receita de vendas e / ou serviços conforme documento fiscal 00000170 série 1 de MUNICIPIO DE CANTANHEDE emitido em 22/09/2021 08:25:41	3.195,70
22/09	00000221	Caixa	Venda de Produtos	Valor referente receita de vendas e / ou serviços conforme documento fiscal 00000171 série 1 de MUNICIPIO DE CANTANHEDE emitido em 22/09/2021 08:45:16	2.991,14
22/09	00000222	Caixa	Venda de Produtos	Valor referente receita de vendas e / ou serviços conforme documento fiscal 00000172 série 1 de MUNICIPIO DE CANTANHEDE emitido em 22/09/2021 08:57:34	2.227,29
23/09	00000223	Caixa	Venda de Serviços	Valor referente receita de vendas e / ou serviços conforme documento fiscal 000000245 série 55 de emitido em 23/09/2021	4.701,42
23/09	00000224	Caixa	Venda de Serviços	Valor referente receita de vendas e / ou serviços conforme documento fiscal 000000243 série 55 de emitido em 23/09/2021	5.469,22
23/09	00000225	Caixa	Venda de Serviços	Valor referente receita de vendas e / ou serviços conforme documento fiscal 000000244 série 55 de emitido em 23/09/2021	4.989,47
26/09	00000226	Caixa	Venda de Serviços	Valor referente receita de vendas e / ou serviços conforme documento fiscal 000000249 série 55 de emitido em 26/09/2021	2.907,96
26/09	00000227	Caixa	Venda de Serviços	Valor referente receita de vendas e / ou serviços conforme documento fiscal 000000250 série 55 de emitido em 26/09/2021	4.407,45
26/09	00000228	Caixa	Venda de Serviços	Valor referente receita de vendas e / ou serviços conforme documento fiscal 000000251 série 55 de emitido em 26/09/2021	3.535,89
26/09	00000229	Caixa	Venda de Serviços	Valor referente receita de vendas e / ou serviços conforme documento fiscal 000000247 série 55 de emitido em 26/09/2021	750,49
SUBTOTAL LANÇAMENTOS :		64	SUBTOTAL :		368.822,24

31/03/2022

DIÁRIO DO MÊS DE JANEIRO A DEZEMBRO DE 2021

Pág.: 0005

14:29:51

J MARINHO CORDEIRO EIRELI

NIRE 21600097037

DIA	LANÇAMENTO	CONTA DEBITADA	CONTA CREDITADA	HISTÓRICO	VALOR LANÇAMENTO
26/09	00000230	Caixa	Venda de Serviços	Valor referente receita de vendas e / ou serviços conforme documento fiscal 000000246 série 55 de emitido em 26/09/2021	4.883,44
26/09	00000231	Caixa	Venda de Serviços	Valor referente receita de vendas e / ou serviços conforme documento fiscal 000000248 série 55 de emitido em 26/09/2021	2.450,00
27/09	00000232	Caixa	Venda de Produtos	Valor referente receita de vendas e / ou serviços conforme documento fiscal 000000173 série 1 de FUNDO MUNICIPAL DE SAUDE DE VITORIA DO MEARIM emitido em 27/09/2021 09:53:07	1.719,68
27/09	00000233	Caixa	Venda de Produtos	Valor referente receita de vendas e / ou serviços conforme documento fiscal 000000174 série 1 de FUNDO MUNICIPAL DE SAUDE DE VITORIA DO MEARIM emitido em 27/09/2021 10:15:49	895,87
27/09	00000234	Caixa	Venda de Produtos	Valor referente receita de vendas e / ou serviços conforme documento fiscal 000000175 série 1 de MUNICIPIO DE VITORIA DO MEARIM emitido em 27/09/2021 10:23:21	1.308,02
27/09	00000235	Caixa	Venda de Produtos	Valor referente receita de vendas e / ou serviços conforme documento fiscal 000000176 série 1 de FUNDO MUNICIPAL DE ASSISTENCIA SOCIAL DE VITORIA DO MEARIM emitido em 27/09/2021 10:35:16	610,55
06/10	00000161	Compras	Fornecedores Diversos	Valor referente compra de mercadorias e / ou Materia Prima conforme documento fiscal 000071829 de MATEUS SUPERMERCADOS S.A. - SANTA INES emitido em 06/10/2021 22:02:10	1.239,00
06/10	00000162	Compras	Fornecedores Diversos	Valor referente compra de mercadorias e / ou Materia Prima conforme documento fiscal 000071830 de MATEUS SUPERMERCADOS S.A. - SANTA INES emitido em 06/10/2021 22:03:02	3.638,00
07/10	00000163	Compras	Fornecedores Diversos	Valor referente compra de mercadorias e / ou Materia Prima conforme documento fiscal 000008658 de G. S. FERNANDES - ME emitido em 07/10/2021 16:46:09	2.510,00
08/10	00000236	Caixa	Venda de Serviços	Valor referente receita de vendas e / ou serviços conforme documento fiscal 000000252 série 55 de emitido em 08/10/2021	29.256,25
08/10	00000237	Caixa	Venda de Produtos	Valor referente receita de vendas e / ou serviços conforme documento fiscal 000000177 série 1 de MUNICIPIO DE APICUM-ACU emitido em 08/10/2021 16:22:55	6.110,20
11/10	00000238	Caixa	Venda de Serviços	Valor referente receita de vendas e / ou serviços conforme documento fiscal 000000253 série 55 de emitido em 11/10/2021	16.692,01
11/10	00000239	Caixa	Venda de Produtos	Valor referente receita de vendas e / ou serviços conforme documento fiscal 000000178 série 1 de MUNICIPIO DE VIANA emitido em 11/10/2021 11:12:39	2.033,62
13/10	00000240	Caixa	Venda de Serviços	Valor referente receita de vendas e / ou serviços conforme documento fiscal 000000254 série 55 de emitido em 13/10/2021	17.828,04
13/10	00000241	Caixa	Venda de Serviços	Valor referente receita de vendas e / ou serviços conforme documento fiscal 000000255 série 55 de emitido em 13/10/2021	4.177,24
15/10	00000242	Caixa	Venda de Serviços	Valor referente receita de vendas e / ou serviços conforme documento fiscal 000000257 série 55 de emitido em 15/10/2021	7.937,86
15/10	00000243	Caixa	Venda de Serviços	Valor referente receita de vendas e / ou serviços conforme documento fiscal 000000258 série 55 de emitido em 15/10/2021	8.487,39
16/10	00000164	Compras	Fornecedores Diversos	Valor referente compra de mercadorias e / ou Materia Prima conforme documento fiscal 000021635 de ELETRO MATEUS S.A. - JOAO PAULO emitido em 16/10/2021 14:47:03	12.400,00
16/10	00000165	Compras	Fornecedores Diversos	Valor referente compra de mercadorias e / ou Materia Prima conforme documento fiscal 000093296 de ELETRO MATEUS S.A. - JOAO PAULO emitido em 16/10/2021 14:53:16	12.400,00
19/10	00000166	Compras	Fornecedores Diversos	Valor referente compra de mercadorias e / ou Materia Prima conforme documento fiscal 000008704 de G. S. FERNANDES - ME emitido em 19/10/2021 17:09:30	1.900,00
SUBTOTAL LANÇAMENTOS :		84	SUBTOTAL :		637.481,97

31/03/2022

DIARIO DO MÊS DE JANEIRO A DEZEMBRO DE 2021

Pág.: 0006

J MARINHO CORDEIRO EIRELI

14:29:51

NIRE 21600097037

DIA	LANÇAMENTO	CONTA DEBITADA	CONTA CREDITADA	HISTÓRICO	VALOR LANÇAMENTO		
20/10	00000244	Caixa	Venda de Produtos	Valor referente receita de vendas e / ou serviços conforme documento fiscal 000000179 série 1 de SECRETARIA MUNICIPAL DE EDUCACAO ESPORTE E LASER emitido em 20/10/2021 16:56:22	35.066,00		
20/10	00000245	Caixa	Venda de Produtos	Valor referente receita de vendas e / ou serviços conforme documento fiscal 000000180 série 1 de SECRETARIA MUNICIPAL DE SAUDE DE ALTO ALEGRE DO PINDARE emitido em 20/10/2021 17:32:57	31.440,00		
21/10	00000246	Caixa	Venda de Serviços	Valor referente receita de vendas e / ou serviços conforme documento fiscal 000000259 série 55 de emitido em 21/10/2021	2.400,00		
26/10	00000167	Compras	Fornecedores Diversos	Valor referente compra de mercadorias e / ou Materia Prima conforme documento fiscal 000000114 de ELETRO MATEUS S A ELETRO ZE DOCA emitido em 26/10/2021 18:30:49	3.600,00		
26/10	00000168	Compras	Fornecedores Diversos	Valor referente compra de mercadorias e / ou Materia Prima conforme documento fiscal 000000115 de ELETRO MATEUS S A ELETRO ZE DOCA emitido em 26/10/2021 18:33:38	1.589,00		
30/10	00000169	Compras	Fornecedores Diversos	Valor referente compra de mercadorias e / ou Materia Prima conforme documento fiscal 000000263 de V H L BRASIL LTDA emitido em 30/10/2021 14:44:24	2.256,60		
30/10	00000170	Compras	Fornecedores Diversos	Valor referente compra de mercadorias e / ou Materia Prima conforme documento fiscal 000007277 de HAVAN S.A. emitido em 30/10/2021 15:46:58	5.459,22		
01/11	00000171	Compras	Fornecedores Diversos	Valor referente compra de mercadorias e / ou Materia Prima conforme documento fiscal 000073906 de IRMAOS SILVA SALES LTDA emitido em 01/11/2021 11:54:05	1.432,00		
03/11	00000247	Caixa	Venda de Produtos	Valor referente receita de vendas e / ou serviços conforme documento fiscal 000000181 série 1 de SECRETARIA MUNICIPAL DE EDUCACAO ESPORTE E LASER emitido em 03/11/2021 11:32:14	18.149,25		
04/11	00000248	Caixa	Venda de Produtos	Valor referente receita de vendas e / ou serviços conforme documento fiscal 000000182 série 1 de SERVICO AUTONOMO DE AGUA E ESGOTO DE ARARI emitido em 04/11/2021 16:21:44	3.148,50		
05/11	00000249	Caixa	Venda de Serviços	Valor referente receita de vendas e / ou serviços conforme documento fiscal 000000260 série 55 de emitido em 05/11/2021	2.215,64		
05/11	00000250	Caixa	Venda de Serviços	Valor referente receita de vendas e / ou serviços conforme documento fiscal 000000261 série 55 de emitido em 05/11/2021	4.266,94		
05/11	00000251	Caixa	Venda de Serviços	Valor referente receita de vendas e / ou serviços conforme documento fiscal 000000262 série 55 de emitido em 05/11/2021	8.578,32		
05/11	00000252	Caixa	Venda de Serviços	Valor referente receita de vendas e / ou serviços conforme documento fiscal 000000266 série 55 de emitido em 06/11/2021	15.970,71		
06/11	00000253	Caixa	Venda de Serviços	Valor referente receita de vendas e / ou serviços conforme documento fiscal 000000267 série 55 de emitido em 06/11/2021	13.066,06		
06/11	00000254	Caixa	Venda de Serviços	Valor referente receita de vendas e / ou serviços conforme documento fiscal 000000268 série 55 de emitido em 06/11/2021	7.497,17		
06/11	00000255	Caixa	Venda de Serviços	Valor referente receita de vendas e / ou serviços conforme documento fiscal 000000269 série 55 de emitido em 06/11/2021	4.508,52		
08/11	00000256	Caixa	Venda de Serviços	Valor referente receita de vendas e / ou serviços conforme documento fiscal 000000270 série 55 de emitido em 08/11/2021	16.683,75		
09/11	00000257	Caixa	Venda de Serviços	Valor referente receita de vendas e / ou serviços conforme documento fiscal 000000274 série 55 de emitido em 09/11/2021	29.256,25		
09/11	00000258	Caixa	Venda de Serviços	Valor referente receita de vendas e / ou serviços conforme documento fiscal 000000275 série 55 de emitido em 09/11/2021	7.505,63		
09/11	00000259	Caixa	Venda de Serviços	Valor referente receita de vendas e / ou serviços conforme documento fiscal 000000276 série 55 de emitido em 09/11/2021	8.924,69		
09/11	00000260	Caixa	Venda de Serviços	Valor referente receita de vendas e / ou serviços conforme documento fiscal 000000277 série 55 de emitido em 09/11/2021	8.048,56		
SUBTOTAL LANÇAMENTOS :					106	SUBTOTAL :	739.688,98

31/03/2022

DIARIO DO MÊS DE JANEIRO A DEZEMBRO DE 2021

Pág.: 0007

J MARINHO CORDEIRO EIRELI

14:29:51

NIRE 21600097037

DIA	LANÇAMENTO	CONTA DEBITADA	CONTA CREDITADA	HISTÓRICO	VALOR LANÇAMENTO
09/11	00000261	Caixa	Venda de Produtos	Valor referente receita de vendas e / ou serviços conforme documento fiscal 000000183 série 1 de MUNICIPIO DE APICUM-ACU emitido em 09/11/2021 11:52:09	6.110,20
09/11	00000262	Caixa	Venda de Produtos	Valor referente receita de vendas e / ou serviços conforme documento fiscal 000000184 série 1 de MUNICIPIO DE CANTANHEDE emitido em 09/11/2021 16:42:50	1.125,66
09/11	00000263	Caixa	Venda de Produtos	Valor referente receita de vendas e / ou serviços conforme documento fiscal 000000185 série 1 de MUNICIPIO DE CANTANHEDE emitido em 09/11/2021 16:54:14	3.303,66
09/11	00000264	Caixa	Venda de Produtos	Valor referente receita de vendas e / ou serviços conforme documento fiscal 000000186 série 1 de MUNICIPIO DE CANTANHEDE emitido em 09/11/2021 17:03:04	3.452,23
10/11	00000265	Caixa	Venda de Serviços	Valor referente receita de vendas e / ou serviços conforme documento fiscal 000000278 série 55 de emitido em 10/11/2021	3.408,42
11/11	00000172	Compras	Fornecedores Diversos	Valor referente compra de mercadorias e / ou Materia Prima conforme documento fiscal 000008765 de G. S. FERNANDES - ME emitido em 11/11/2021 11:02:21	710,00
11/11	00000266	Caixa	Venda de Serviços	Valor referente receita de vendas e / ou serviços conforme documento fiscal 000000279 série 55 de emitido em 11/11/2021	11.556,26
11/11	00000267	Caixa	Venda de Produtos	Valor referente receita de vendas e / ou serviços conforme documento fiscal 000000187 série 1 de MUNICIPIO DE ANAJATUBA emitido em 11/11/2021 15:55:21	7.002,62
16/11	00000173	Compras	Fornecedores Diversos	Valor referente compra de mercadorias e / ou Materia Prima conforme documento fiscal 000072941 de MATEUS SUPERMERCADOS S.A. - SANTA INES emitido em 16/11/2021 18:47:59	5.400,00
17/11	00000268	Caixa	Venda de Serviços	Valor referente receita de vendas e / ou serviços conforme documento fiscal 000000280 série 55 de emitido em 17/11/2021	7.395,49
17/11	00000269	Caixa	Venda de Produtos	Valor referente receita de vendas e / ou serviços conforme documento fiscal 000000188 série 1 de MUNICIPIO DE ANAJATUBA emitido em 17/11/2021 10:45:50	20.606,36
18/11	00000270	Caixa	Venda de Serviços	Valor referente receita de vendas e / ou serviços conforme documento fiscal 000000281 série 55 de emitido em 18/11/2021	3.774,44
18/11	00000271	Caixa	Venda de Produtos	Valor referente receita de vendas e / ou serviços conforme documento fiscal 000000189 série 1 de MUNICIPIO DE ANAJATUBA emitido em 18/11/2021 18:06:42	2.960,14
19/11	00000174	Compras	Fornecedores Diversos	Valor referente compra de mercadorias e / ou Materia Prima conforme documento fiscal 000008793 de G. S. FERNANDES - ME emitido em 19/11/2021 15:01:11	4.890,00
21/11	00000175	Compras	Fornecedores Diversos	Valor referente compra de mercadorias e / ou Materia Prima conforme documento fiscal 000012340 de Kalunga SA emitido em 21/11/2021 16:26:42	351,40
21/11	00000176	Compras	Fornecedores Diversos	Valor referente compra de mercadorias e / ou Materia Prima conforme documento fiscal 000012343 de Kalunga SA emitido em 21/11/2021 17:17:12	520,50
22/11	00000177	Compras	Fornecedores Diversos	Valor referente compra de mercadorias e / ou Materia Prima conforme documento fiscal 000001345 de Nosso Lar Lojas de Deptos Ltda-lj16 emitido em 22/11/2021 17:26:20	11.264,00
22/11	00000272	Caixa	Venda de Produtos	Valor referente receita de vendas e / ou serviços conforme documento fiscal 000000190 série 1 de SECRETARIA MUNICIPAL DE EDUCACAO DE LAGO DA PEDRA emitido em 22/11/2021 10:08:08	5.730,00
22/11	00000273	Caixa	Venda de Produtos	Valor referente receita de vendas e / ou serviços conforme documento fiscal 000000191 série 1 de MUNICIPIO DE LAGO DA PEDRA emitido em 22/11/2021 10:22:08	9.595,00
22/11	00000274	Caixa	Venda de Produtos	Valor referente receita de vendas e / ou serviços conforme documento fiscal 000000192 série 1 de FUNDO MUNICIPAL DE SAUDE DE LAGO DA PEDRA - MA emitido em 22/11/2021 10:32:33	5.730,00
SUBTOTAL LANÇAMENTOS :			126	SUBTOTAL :	867.679,96

31/03/2022

DIARIO DO MÊS DE JANEIRO A DEZEMBRO DE 2021

Pág.: 0008

14:29:51

J MARINHO CORDEIRO EIRELI

NIRE 21600097037

DIA	LANÇAMENTO	CONTA DEBITADA	CONTA CREDITADA	HISTÓRICO	VALOR LANÇAMENTO
23/11	00000178	Compras	Fornecedores Diversos	Valor referente compra de mercadorias e / ou Materia Prima conforme documento fiscal 000001350 de Nosso Lar Lojas de Deptos Ltda-lj16 emitido em 23/11/2021 08:31:14	9.214,80
23/11	00000275	Caixa	Venda de Serviços	Valor referente receita de vendas e / ou serviços conforme documento fiscal 000000282 série 55 de emitido em 23/11/2021	1.396,02
23/11	00000276	Caixa	Venda de Serviços	Valor referente receita de vendas e / ou serviços conforme documento fiscal 000000283 série 55 de emitido em 23/11/2021	14.300,00
23/11	00000277	Caixa	Venda de Produtos	Valor referente receita de vendas e / ou serviços conforme documento fiscal 000000193 série 1 de MUNICIPIO DE ANAJATUBA emitido em 23/11/2021 11:16:15	1.061,74
25/11	00000179	Compras	Fornecedores Diversos	Valor referente compra de mercadorias e / ou Materia Prima conforme documento fiscal 000018034 de MATEUS SUPERMERCADOS S.A emitido em 25/11/2021 17:10:54	274,50
25/11	00000180	Compras	Fornecedores Diversos	Valor referente compra de mercadorias e / ou Materia Prima conforme documento fiscal 000031436 de MATEUS SUPERMERCADOS S.A. - S. DA ILHA emitido em 25/11/2021 18:58:48	10.796,01
26/11	00000181	Compras	Fornecedores Diversos	Valor referente compra de mercadorias e / ou Materia Prima conforme documento fiscal 000001399 de Nosso Lar Lojas de Deptos Ltda-lj16 emitido em 26/11/2021 11:35:04	179,90
03/12	00000278	Caixa	Venda de Serviços	Valor referente receita de vendas e / ou serviços conforme documento fiscal 000000286 série 55 de emitido em 03/12/2021	4.143,50
03/12	00000279	Caixa	Venda de Produtos	Valor referente receita de vendas e / ou serviços conforme documento fiscal 000000194 série 1 de MUNICIPIO DE VIANA emitido em 03/12/2021 11:42:06	6.271,67
03/12	00000280	Caixa	Venda de Produtos	Valor referente receita de vendas e / ou serviços conforme documento fiscal 000000195 série 1 de FUNDO MUNICIPAL DE SAUDE DE LAGO DA PEDRA - MA emitido em 03/12/2021 15:55:09	7.730,00
03/12	00000282	Caixa	Venda de Serviços	Valor referente receita de vendas e / ou serviços conforme documento fiscal 000000288 série 55 de emitido em 06/12/2021	14.725,51
04/12	00000182	Compras	Fornecedores Diversos	Valor referente compra de mercadorias e / ou Materia Prima conforme documento fiscal 000007930 de ELETRO MATEUS S.A. - VINHAIS emitido em 04/12/2021 13:46:08	8.695,00
04/12	00000183	Compras	Fornecedores Diversos	Valor referente compra de mercadorias e / ou Materia Prima conforme documento fiscal 000038849 de ELETRO MATEUS S.A. - VINHAIS emitido em 04/12/2021 16:28:31	8.695,00
06/12	00000184	Compras	Fornecedores Diversos	Valor referente compra de mercadorias e / ou Materia Prima conforme documento fiscal 000033823 de MATEUS SUPERMERCADOS S.A emitido em 06/12/2021 15:55:32	274,50
06/12	00000281	Caixa	Venda de Serviços	Valor referente receita de vendas e / ou serviços conforme documento fiscal 000000287 série 55 de emitido em 06/12/2021	250,00
06/12	00000283	Caixa	Venda de Serviços	Valor referente receita de vendas e / ou serviços conforme documento fiscal 000000289 série 55 de emitido em 06/12/2021	26.668,77
07/12	00000185	Compras	Fornecedores Diversos	Valor referente compra de mercadorias e / ou Materia Prima conforme documento fiscal 000073550 de MATEUS SUPERMERCADOS S.A. - SANTA INES emitido em 07/12/2021 17:31:08	2.700,00
08/12	00000284	Caixa	Venda de Serviços	Valor referente receita de vendas e / ou serviços conforme documento fiscal 000000290 série 55 de emitido em 08/12/2021	3.533,52
08/12	00000285	Caixa	Venda de Serviços	Valor referente receita de vendas e / ou serviços conforme documento fiscal 000000291 série 55 de emitido em 08/12/2021	6.053,74
08/12	00000286	Caixa	Venda de Serviços	Valor referente receita de vendas e / ou serviços conforme documento fiscal 000000294 série 55 de emitido em 08/12/2021	3.155,22
08/12	00000287	Caixa	Venda de Serviços	Valor referente receita de vendas e / ou serviços conforme documento fiscal 000000295 série 55 de emitido em 08/12/2021	4.143,50
13/12	00000186	Compras	Fornecedores Diversos	Valor referente compra de mercadorias e / ou Materia Prima conforme documento fiscal 000010706 de ELETRO MATEUS S.A. - VINHAIS emitido em 13/12/2021 11:29:25	6.622,00
SUBTOTAL LANÇAMENTOS :			148	SUBTOTAL :	1.022.169,49

31/03/2022

DIARIO DO MÊS DE JANEIRO A DEZEMBRO DE 2021

Páa.: 0009

J MARINHO CORDEIRO EIRELI

14:29:51

NIRE 21600097037

DIA	LANÇAMENTO	CONTA DEBITADA	CONTA CREDITADA	HISTÓRICO	VALOR LANÇAMENTO
13/12	00000288	Caixa	Venda de Serviços	Valor referente receita de vendas e / ou serviços conforme documento fiscal 000000296 série 55 de emitido em 13/12/2021	32.909,43
13/12	00000289	Caixa	Venda de Produtos	Valor referente receita de vendas e / ou serviços conforme documento fiscal 000000196 série 1 de MUNICIPIO DE APICUM-ACU emitido em 13/12/2021 11:19:32	3.414,38
14/12	00000187	Compras	Fornecedores Diversos	Valor referente compra de mercadorias e / ou Materia Prima conforme documento fiscal 000038967 de ELETRO MATEUS S.A. - VINHAIS emitido em 14/12/2021 10:26:24	6.622,00
14/12	00000188	Compras	Fornecedores Diversos	Valor referente compra de mercadorias e / ou Materia Prima conforme documento fiscal 000094831 de ELETRO MATEUS S.A. - JOAO PAULO emitido em 14/12/2021 10:32:50	1.430,00
14/12	00000189	Compras	Fornecedores Diversos	Valor referente compra de mercadorias e / ou Materia Prima conforme documento fiscal 000094832 de ELETRO MATEUS S.A. - JOAO PAULO emitido em 14/12/2021 10:34:04	2.500,00
14/12	00000190	Compras	Fornecedores Diversos	Valor referente compra de mercadorias e / ou Materia Prima conforme documento fiscal 000008037 de ELETRO MATEUS S.A. - VINHAIS emitido em 14/12/2021 12:40:21	11.632,00
14/12	00000191	Compras	Fornecedores Diversos	Valor referente compra de mercadorias e / ou Materia Prima conforme documento fiscal 000038969 de ELETRO MATEUS S.A. - VINHAIS emitido em 14/12/2021 12:43:20	11.632,00
14/12	00000290	Caixa	Venda de Produtos	Valor referente receita de vendas e / ou serviços conforme documento fiscal 000000197 série 1 de MUNICIPIO DE ANAJATUBA emitido em 14/12/2021 17:01:21	18.696,68
14/12	00000291	Caixa	Venda de Produtos	Valor referente receita de vendas e / ou serviços conforme documento fiscal 000000198 série 1 de FUNDO MUNICIPAL DE SAUDE DE LAGO DA PEDRA - MA emitido em 14/12/2021 17:26:04	11.460,00
16/12	00000292	Caixa	Venda de Produtos	Valor referente receita de vendas e / ou serviços conforme documento fiscal 000000199 série 1 de MUNICIPIO DE ANAJATUBA emitido em 16/12/2021 11:18:01	4.503,13
16/12	00000293	Caixa	Venda de Produtos	Valor referente receita de vendas e / ou serviços conforme documento fiscal 000000200 série 1 de SECRETARIA MUNICIPAL DE EDUCACAO DE LAGO DA PEDRA emitido em 16/12/2021 11:38:24	2.865,00
18/12	00000192	Compras	Fornecedores Diversos	Valor referente compra de mercadorias e / ou Materia Prima conforme documento fiscal 000039035 de ELETRO MATEUS S.A. - VINHAIS emitido em 18/12/2021 14:52:50	7.914,00
18/12	00000193	Compras	Fornecedores Diversos	Valor referente compra de mercadorias e / ou Materia Prima conforme documento fiscal 000012999 de Kalunga SA emitido em 18/12/2021 18:56:11	77,10
21/12	00000294	Caixa	Venda de Serviços	Valor referente receita de vendas e / ou serviços conforme documento fiscal 000000297 série 55 de emitido em 21/12/2021	500,00
23/12	00000295	Caixa	Venda de Produtos	Valor referente receita de vendas e / ou serviços conforme documento fiscal 000000201 série 1 de SECRETARIA MUNICIPAL DE EDUCACAO DE LAGO DA PEDRA emitido em 23/12/2021 15:05:07	2.865,00
23/12	00000296	Caixa	Venda de Produtos	Valor referente receita de vendas e / ou serviços conforme documento fiscal 000000202 série 1 de SECRETARIA MUNICIPAL DE EDUCACAO DE LAGO DA PEDRA emitido em 23/12/2021 15:11:23	28.650,00
29/12	00000297	Caixa	Venda de Serviços	Valor referente receita de vendas e / ou serviços conforme documento fiscal 000000298 série 55 de emitido em 29/12/2021	840,00
29/12	00000298	Caixa	Venda de Serviços	Valor referente receita de vendas e / ou serviços conforme documento fiscal 000000299 série 55 de emitido em 29/12/2021	12.898,23
29/12	00000299	Caixa	Venda de Serviços	Valor referente receita de vendas e / ou serviços conforme documento fiscal 000000300 série 55 de emitido em 29/12/2021	11.537,84
29/12	00000300	Caixa	Venda de Serviços	Valor referente receita de vendas e / ou serviços conforme documento fiscal 000000301 série 55 de emitido em 29/12/2021	7.556,78
29/12	00000301	Caixa	Venda de Serviços	Valor referente receita de vendas e / ou serviços conforme documento fiscal 000000302 série 55 de emitido em 29/12/2021	11.381,38

SUBTOTAL LANÇAMENTOS : 169

SUBTOTAL : 1.187.208,08

SUCESSO CONTABILIDADE / Mastermaq Softwares.

31/03/2022

DIARIO DO MÊS DE JANEIRO A DEZEMBRO DE 2021

Pág.: 0010

J MARINHO CORDEIRO EIRELI

14:29:51

NIRE 21600097037

DIA	LANÇAMENTO	CONTA DEBITADA	CONTA CREDITADA	HISTÓRICO	VALOR LANÇAMENTO
29/12	00000302	Caixa	Venda de Serviços	Valor referente receita de vendas e / ou serviços conforme documento fiscal 000000303 série 55 de emitido em 29/12/2021	6.073,07
29/12	00000303	Caixa	Venda de Produtos	Valor referente receita de vendas e / ou serviços conforme documento fiscal 000000204 série 1 de MUNICIPIO DE VITORIA DO MEARIM emitido em 29/12/2021 14:18:31	2.144,65
29/12	00000304	Caixa	Venda de Produtos	Valor referente receita de vendas e / ou serviços conforme documento fiscal 000000205 série 1 de MUNICIPIO DE VITORIA DO MEARIM emitido em 29/12/2021 14:26:05	1.339,87
29/12	00000305	Caixa	Venda de Produtos	Valor referente receita de vendas e / ou serviços conforme documento fiscal 000000206 série 1 de FUNDO MUNICIPAL DE SAUDE DE VITORIA DO MEARIM emitido em 29/12/2021 16:42:22	2.678,94
29/12	00000306	Caixa	Venda de Produtos	Valor referente receita de vendas e / ou serviços conforme documento fiscal 000000207 série 1 de FUNDO MUNICIPAL DE SAUDE DE VITORIA DO MEARIM emitido em 29/12/2021 16:52:55	2.086,95
30/12	00000194	Compras	Fornecedores Diversos	Valor referente compra de mercadorias e / ou Materia Prima conforme documento fiscal 000000021 de WENISON LOPES CHAVES E CIA LTDA emitido em 30/12/2021 11:39:33	789,00
30/12	00000195	Compras	Fornecedores Diversos	Valor referente compra de mercadorias e / ou Materia Prima conforme documento fiscal 000000107 de R A SOUSA ARTIGOS ESPORTIVOS emitido em 30/12/2021 14:53:00	6.383,00
30/12	00000307	Caixa	Venda de Produtos	Valor referente receita de vendas e / ou serviços conforme documento fiscal 000000208 série 1 de MUNICIPIO DE ANAJATUBA emitido em 30/12/2021 11:51:51	626,89
30/12	00000308	CMV	Compras	Valor referente Custo das Mercadorias Vendidas	478.650,60
30/12	00000309	Fornecedores Diversos	Caixa	Pagamento efetuado em 30/12/2021	106.542,25
30/12	00000310	Fornecedores Diversos	Caixa	Pagamento efetuado em 30/12/2021	421,82
30/12	00000311	Fornecedores Diversos	Caixa	Pagamento efetuado em 30/12/2021	75.671,00
30/12	00000312	Fornecedores Diversos	Caixa	Pagamento efetuado em 30/12/2021	3.705,80
30/12	00000313	Fornecedores Diversos	Caixa	Pagamento efetuado em 30/12/2021	25.668,15
30/12	00000314	Fornecedores Diversos	Caixa	Pagamento efetuado em 30/12/2021	2.598,00
30/12	00000315	Fornecedores Diversos	Caixa	Pagamento efetuado em 30/12/2021	409,75
30/12	00000316	Fornecedores Diversos	Caixa	Pagamento efetuado em 30/12/2021	6.626,18
30/12	00000317	Fornecedores Diversos	Caixa	Pagamento efetuado em 30/12/2021	53.898,00
30/12	00000318	Fornecedores Diversos	Caixa	Pagamento efetuado em 30/12/2021	49.156,00
30/12	00000319	CMV	Compras	Valor referente Custo das Mercadorias Vendidas	26.032,91
30/12	00000320	Água e Esgoto	Caixa	Pagamento conta água e esgoto ano 2021	652,35
30/12	00000321	Energia Elétrica	Caixa	Pagamento conta energia elétrica ano 2021	6.586,30
30/12	00000322	Material de Consumo	Caixa	Compra material de consumo conf. ano 2021	2.520,60
30/12	00000323	Material de Expediente	Caixa	Compra material de consumo conf. ano 2021	3.256,50
30/12	00000324	Combustíveis e Lubrificantes	Caixa	Pagamento de Combustível e Lubrificantes	9.580,00
30/12	00000325	Propaganda e Publicidade	Caixa	Pagamento de Propaganda e Publicidade ano 2021	2.302,20
30/12	00000326	Telefone e Internet	Caixa	Pagamento conta telefone e internet ano 2021	2.350,50
30/12	00000327	Simplex Nacional	Caixa	Valor referente Simplex Nacional mês ano 2021	46.302,20
30/12	00000328	Lucro Apurado	Pró-Labore a Pagar	Transferencia de lucro a socio ano 2021	356.500,00
31/12	00000329		CMV	Encerramento exercício 2021	504.683,51
31/12	00000329		Energia Elétrica	Encerramento exercício 2021	6.586,30
31/12	00000329		Telefone e Internet	Encerramento exercício 2021	2.350,50
31/12	00000329		Água e Esgoto	Encerramento exercício 2021	652,35
31/12	00000329		Material de Consumo	Encerramento exercício 2021	2.520,60
31/12	00000329		Material de Expediente	Encerramento exercício 2021	3.256,50
31/12	00000329		Combustíveis e Lubrificantes	Encerramento exercício 2021	9.580,00
31/12	00000329		Propaganda e Publicidade	Encerramento exercício 2021	2.302,20
31/12	00000329	Apuração do Resultado do Exercício (ARE)		Encerramento exercício 2021	531.931,96
31/12	00000330		Apuração do Resultado do Exercício (ARE)	Encerramento exercício 2021	861.981,80
31/12	00000330	Venda de Produtos		Encerramento exercício 2021	341.254,26
31/12	00000330	Venda de Serviços		Encerramento exercício 2021	520.727,54
31/12	00000331	Apuração do Resultado do Exercício (ARE)	Lucro Apurado	Resultado exercício 2021	330.049,84

31/03/2022

DIARIO DO MÊS DE JANEIRO A DEZEMBRO DE 2021

Páa.: 0011

J MARINHO CORDEIRO EIRELI

14:29:51

NIRE 21600097037

DIA	LANÇAMENTO	CONTA DEBITADA	CONTA CREDITADA	HISTÓRICO	VALOR LANÇAMENTO
TOTAL DE LANÇAMENTOS :		200			VALOR TOTAL : 4.186.652,09

JOELTON MARINHO CORDEIRO

TITULAR

CPF: 019.193.463-17

JOSE DE RIBAMAR SANTOS

RG: 477071 - SSP MA - CPF: 125.517.083-20

CONTADOR - CRC: 8146 / MA

31/03/2022

DEMONSTRAÇÃO DO RESULTADO DO EXERCÍCIO EM 31/12/2021

J MARINHO CORDEIRO EIRELI

CNPJ 18.407.447/0001-45

Rua ESTRADA DE VIANA, 10 SALA 01 SALA 02 SALA 04 - CENTRO, Vitória do Mearim MA - CEP: 65350000

14:30:30

NIRE 21600097037

Pág.: 0012

Receitas de Vendas	
Venda de Produtos	341.254,26
Receita de Serviços	
Venda de Serviços	520.727,54
Custo de Mercadorias Vendidas	
CMV	(504.683,51)
Despesas Administrativas	
Energia Elétrica	(6.586,30)
Telefone e Internet	(2.350,50)
Água e Esgoto	(652,35)
Material de Consumo	(2.520,60)
Material de Expediente	(3.256,50)
Combustíveis e Lubrificantes	(9.580,00)
Despesas com Vendas	
Propaganda e Publicidade	(2.302,20)
RESULTADO DO EXERCÍCIO	330.049,84

Reconhecemos a exatidão do presente Demonstrativo, realizado em 31 de dezembro de 2021.

Vitória do Mearim, 31 de março de 2022

JOELTON MARINHO CORDEIRO

TITULAR

CPF: 019.193.463-17

JOSE DE RIBAMAR SANTOS

RG: 477071 - SSP MA - CPF: 125.517.083-20

CONTADOR - CRC: 8146 / MA

31/03/2022

Indicadores Econômicos Financeiros em 31/12/2021

J MARINHO CORDEIRO EIRELI

14:31:06

CNPJ 18.407.447/0001-45

Pág.: 0013

Liquidez Corrente

Ativo Circ.	R\$ 909.029,26	= 1,10
Passivo Circ.	R\$ 825.458,69	

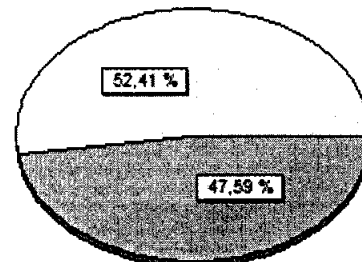

A empresa possui R\$ 1,10 de ativo circulante para cada R\$ 1,00 de dívida a curto prazo.

Liquidez Seca

Ativo Circulante (-) Estoque	R\$ 691.129,26	= 0,84
Passivo Circulante	R\$ 825.458,69	

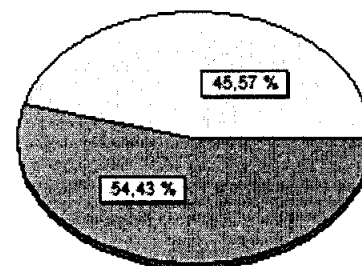

A empresa possui R\$ 0,84 de ativo circulante para cada R\$ 1,00 de dívida a curto prazo sem comprometer o estoque.

Liquidez Imediata

Disponibilidade	R\$ 691.129,26	= 0,84
Passivo Circulante	R\$ 825.458,69	

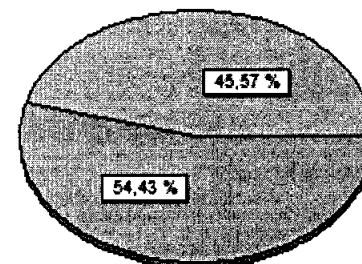

A empresa possui R\$ 0,84 de disponibilidades para cada R\$ 1,00 de dívida de curto prazo.

Liquidez Geral

Ativo Circ. (+) Realiz. L/Prazo	R\$ 909.029,26	= 1,10
Passivo Circulante (+) Passivo Não Circ.	R\$ 825.458,69	

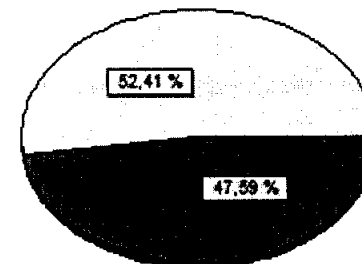

A empresa possui R\$ 1,10 de ativo circulante e ativo realizável a longo prazo para cada R\$ 1,00 de dívida.

31/03/2022

Indicadores Econômicos Financeiros em 31/12/2021

J MARINHO CORDEIRO EIRELI

14:31:07

CNPJ 18.407.447/0001-45

Pág.: 0014

Solvência Geral

Ativo	R\$ 1.459.557,71	= 1,77
Passivo Circulante (+)	R\$ 825.458,69	
Passivo Não Circ.		

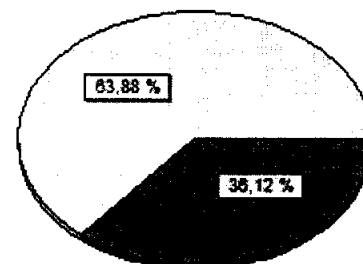

A empresa dispõe de R\$ 1,77 de ativo total para cada R\$ 1,00 de dívida

Vitória do Mearim, 31 de março de 2022

J MARINHO CORDEIRO EIRELI
JOELTON MARINHO CORDEIRO
TITULAR
CPF: 019.193.463-17

JOSE DE RIBAMAR SANTOS
RG: 477071 - SSP MA - CPF: 125.517.083-20
CONTADOR - CRC: 8146 / MA

J MARINHO CORDEIRO EIRELI
CNPJ nº 18.407.447/0001-45
Rua ESTRADA DE VIANA, 10 SALA 01 SALA 02 SALA 04 - CENTRO, Vitória do Mearim MA
- CEP: 65350000

NOTAS EXPLICATIVAS ÀS DEMONSTRAÇÕES CONTÁBEIS LEVANTADAS EM 31.12.2021

NOTA 01 - CONTEXTO OPERACIONAL

A J MARINHO CORDEIRO EIRELI é uma empresa no ramo de serviços e vendas ar condicionado, suas peças e serviços com o objetivo principal de empreender no ramo e ser excelencia em tudo que faz, visando o bem estar comum e da empresa dentro de um quadro economico viavel a seus socios e colaboradores.

NOTA 02 - ELABORAÇÃO E APRESENTAÇÃO DAS DEMONSTRAÇÕES CONTÁBEIS

As Demonstrações Contábeis foram elaboradas em obediência aos preceitos da Legislação Comercial e das Leis das Sociedades Anônimas e em conformidade aos Princípios da Contabilidade conforme práticas contábeis adotadas no Brasil.

NOTA 03 - PRINCIPAIS PRATICAS CONTÁBEIS

a) REGIME DE ESCRITURAÇÃO

Foi adotado o regime de competência para o registro das mutações patrimoniais ocorridas no exercício. A aplicação deste regime implica no reconhecimento dos ingressos, dispêndios e das receitas, custos e despesas quando ganhas ou incorridas, independentemente de seu efetivo recebimento ou pagamento.

b) DEPRECIACÕES

Os encargos de depreciação foram calculados pelo método linear, com base nas taxas legalmente admitidas, registradas a débito dos dispêndios de produção e dos dispêndios e despesas operacionais.

c) CRÉDITOS DE DIFÍCIL RECUPERAÇÃO

Foi constituída provisão para créditos de liquidação duvidosa, em montante considerado suficiente para cobrir eventuais perdas na realização dos créditos. Neste exercício foram reconhecidas como perdas o montante demonstrado no presente balanço.

d) ESTOQUES

Os estoques são demonstrados pelo custo médio de aquisição ou produção, inferiores, respectivamente, ao custo de reposição e ao valor de realização. As demais mercadorias existentes nos estoques foram avaliadas pelo preço de aquisição, despojadas dos impostos e contribuições recuperáveis.

e) DISPÊNDIOS ANTECIPADOS

Os dispêndios antecipados estão registrados no Ativo Circulante, sendo apropriados mensalmente, pelo regime de competência.

f) VENDAS PARA ENTREGA FUTURA

Os saldos das vendas realizadas para entrega futura estão contabilizados no Passivo Circulante e serão reconhecidas como ingressos e receitas de vendas quando da sua efetiva remessa.

NOTA 04 - CAPITAL SOCIAL

O capital social é de R\$ 100.000,00 (cem mil reais).

NOTA 05 - PROVISÕES CONSTITUÍDAS

NO CURTO PRAZO

a) PROVISÃO PARA PAGAMENTO DE FERIAS E ENCARGOS SOCIAIS S/FERIAS

Estas provisões foram calculadas com base no numero de dias trabalhados, conforme legislação trabalhista em vigor.

b) PROVISÃO PARA PERDAS NA REALIZAÇÃO DOS ESTOQUES

Esta provisão foi calculada em função das possíveis perdas, em inventários futuros nos estoques nas lojas de varejo.

NO LONGO PRAZO

c) PROVISÃO PARA RISCOS TRABALHISTAS

Constituídas para ações trabalhistas ajuizadas contra a empresa, quando da notificação judicial e cujo risco de perda é considerado provável. O valor é apurado de acordo com a estimativa de reembolso feita por nossa Administração, revisada pelos assessores jurídicos.

NOTA 06- NATUREZA E FINALIDADE DAS RESERVAS

a) RESERVA ESTATUTÁRIA PARA AUMENTO DE CAPITAL

Esta reserva não foi constituída até este momento em 31 de dezembro de 2021.

b) RESERVA LEGAL

Esta reserva é constituída de 25% das sobras líquidas do exercício e destina-se para a cobertura de perdas com associados ou não associados.

c) RESERVA DE ASSISTÊNCIA TÉCNICA EDUCACIONAL E SOCIAL

Esta reserva é indivisível entre os cooperados, sendo constituída com o lucro das operações com não associados mais 5% das sobras líquidas do exercício e destina-se para a cobertura de dispêndios com assistência técnica, educacional e social dos cooperados, seus dependentes e colaboradores da Cooperativa.

d) OUTRAS RESERVAS

Esta reserva foi constituída em 31 de dezembro de 2007, e constitui-se de créditos tributários, com transito em julgado, compensados no exercício de 2009, a ser destinada em Assembléias futuras.

e) RESERVA DE REAVALIAÇÃO PATRIMONIAL

Esta reserva foi constituída em 31 de dezembro de 2021, e constitui-se da reavaliação do imobilizado e sua realização se dará pela depreciação e/ou venda dos bens reavaliados.

NOTA 07- COMPOSIÇÃO DOS INVESTIMENTOS FINANCEIROS

Descrição	31/12/2020	31/12/2021
Letras do Tesouro Nacional	0,00	0,00
Títulos privados	0,00	0,00
Ações	0,00	0,00
Debêntures	0,00	0,00

NOTA 07- COMPOSIÇÃO DO ATIVO IMOBILIZADO

Conta	Valor dos Bens	Deprec. Acumulada	Valor Residual
Terrenos	0,00	0,00	0,00
Construções	265.323,25	0,00	265.323,25
Mov. Utensílios	285.205,20	0,00	285.205,20
Maq. Equipamentos	0,00	0,00	0,00
Equip. Informática	0,00	0,00	0,00
Veículos	0,00	0,00	0,00
TOTAL	550.528,45	0,00	550.528,45

NOTA 08 - ESTOQUES

	<u>2020</u>	<u>2021</u>
Mercadorias	381.307,93	217.900,00
Material de embalagem	0,00	0,00
Material de expediente	<u>0,00</u>	<u>0,00</u>
Total	381.307,93	217.900,00

NOTA 09 - INVESTIMENTOS

Os investimentos da empresa no exercício atual e no anterior.

4.1 Exercício	<u>2020</u>	<u>2021</u>
Capital Social	100.000,00	100.000,00
Patrimônio Líquido	<u>660.549,18</u>	<u>634.099,02</u>
Total	760.549,18	734.099,02

Joelton Marinho Cordeiro
Titular
CPF: 019.193.463-17

Jose de Ribamar Santos
Contador CRC MA 8146
CPF: 125.517.063-20

TERMO DE ENCERRAMENTO

Contém esta encadernação de formulário contínuo, 0018 páginas numeradas seguidamente pelo processo eletrônico de dados totalmente escrituradas, de 0001 a 0018 dividido em 1 volume(s) com a seguinte divisão: 1 com 18 páginas numeradas de 1 a 18; e que serviu de Livro Diário de número 005 na forma do parágrafo 2º (segundo), artigo 6º (sexto) e artigo 7º (sétimo) do Decreto Lei número 64.567/69, onde estão registradas todas as operações realizadas pela empresa abaixo qualificada, no período de 01/01/2021 a 31/12/2021.

Empresa : J MARINHO CORDEIRO EIRELI
Endereço: Rua ESTRADA DE VIANA, 10 SALA 01 SALA 02 SALA 04
Bairro: CENTRO, CEP: 65350000
Cidade : Vitória do Mearim - MA
CNPJ: 18.407.447/0001-45
Inscr. Estadual: 124131697
Órgão de Inscrição: JUCEMA, em 27 de novembro de 2018
Nº da Inscrição: 21600097037

Vitória do Mearim, 31 de dezembro de 2021

JOELTON MARINHO CORDEIRO
TITULAR
CPF: 019.193.463-17

JOSE DE RIBAMAR SANTOS
RG: 477071 - SSP MA - CPF: 125.517.083-20
CONTADOR - CRC: 8146 / MA



ASSINATURA ELETRÔNICA

Certificamos que o ato da empresa J MARINHO CORDEIRO EIRELI consta assinado digitalmente por:

IDENTIFICAÇÃO DO(S) ASSINANTE(S)	
CPF/CNPJ	Nome
01919346317	JOELTON MARINHO CORDEIRO
12551708320	JOSE DE RIBAMAR SANTOS

CERTIFICO A AUTENTICAÇÃO EM 31/03/2022 14:43 SOB Nº 20220387877.
PROTOCOLO: 220387877 DE 29/03/2022. NIRE: 21600097037.
J MARINHO CORDEIRO EIRELI

JUCEMA

ANSELMO DIAS CARNEIRO LOPES FILHO
RESPONSÁVEL PELA AUTENTICAÇÃO
SÃO LUÍS, 31/03/2022
empresafacil.ma.gov.br



TERMO DE AUTENTICAÇÃO - LIVRO DIGITAL

Declaro exatos os Termos de Abertura e de Encerramento do Livro Digital com características abaixo, conferido e autenticado por ANSELMO DIAS CARNEIRO LOPES FILHO, sob a autenticidade nº 12204084780 em 31/03/2022, protocolo 220387877. Para validação de Autenticação dos Termos, deverá ser acessado o Portal de Serviços / verificação de documentos do Empreendedor (<http://www.empresafacil.ma.gov.br>) e informar o código de verificação.

Identificação de Empresa	
Nome Empresarial:	J MARINHO CORDEIRO EIRELI
Número de Registro:	21600097037
CNPJ:	18407447000145
Município:	Vitória do Mearim

Identificação de Livro Digital	
Tipo de Livro:	DIÁRIO
Número de Ordem:	5
Período de Escrituração:	01/01/2021 - 31/12/2021

Assinante(s)	Nome	CRC/OAB
01919346317	JOELTON MARINHO CORDEIRO	
12551708320	JOSE DE RIBAMAR SANTOS	MA8146

CERTIFICO A AUTENTICAÇÃO EM 31/03/2022 14:43 SOB Nº 20220387877.
PROTOCOLO: 220387877 DE 29/03/2022. CÓDIGO DE VERIFICAÇÃO:
12204084780. NIRE: 21600097037.
J MARINHO CORDEIRO EIRELI

JUCEMA

ANSELMO DIAS CARNEIRO LOPES FILHO
RESPONSÁVEL PELA AUTENTICAÇÃO
SÃO LUÍS, 31/03/2022
empresafacil.ma.gov.br



**CONSELHO REGIONAL DE CONTABILIDADE DO ESTADO DO MARANHÃO
CERTIDÃO DE HABILITAÇÃO PROFISSIONAL**

O **CONSELHO REGIONAL DE CONTABILIDADE DO ESTADO DO MARANHÃO** certifica que o(a) profissional identificado(a) no presente documento encontra-se habilitado para o exercício da profissão contábil.

IDENTIFICAÇÃO DO REGISTRO

NOME..... : JOSE DE RIBAMAR SANTOS
REGISTRO..... : MA-008146/O-2
CATEGORIA..... : TÉCNICO EM CONTABILIDADE
CPF..... : ***.517.083-**

A falsificação deste documento constitui-se em crime previsto no Código Penal Brasileiro, sujeitando o autor à respectiva ação penal.

Emissão: MARANHÃO, 18/07/2022 as 19:04:30.

Válido até: 16/10/2022.

Código de Controle: 302807.

Para verificar a autenticidade deste documento consulte o site do CRCMA.

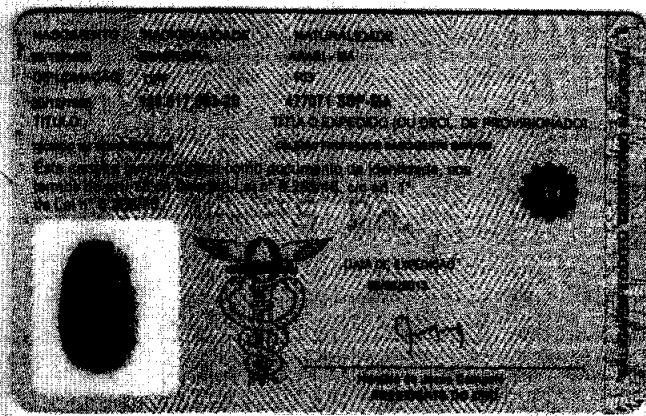

**CONSELHO REGIONAL DE CONTABILIDADE DO MARANHÃO****CERTIDÃO DE REGULARIDADE PROFISSIONAL**

O CONSELHO REGIONAL DE CONTABILIDADE DO MARANHÃO CERTIFICA que o profissional identificado no presente documento encontra-se em situação REGULAR neste Regional, apto ao exercício da atividade contábil nesta data, de acordo com as suas prerrogativas profissionais, conforme estabelecido no art. 25 e 26 do Decreto-Lei n.º 9.295/46.

Informamos que a presente certidão não quita nem invalida quaisquer débitos ou infrações que, posteriormente, venham a ser apurados contra o titular deste registro, bem como não atesta a regularidade dos trabalhos técnicos elaborados pelo profissional da Contabilidade.

**CONSELHO REGIONAL DE CONTABILIDADE MA**

Certidão n.º: MA/2022/00002248
Nome: JOSE DE RIBAMAR SANTOS CPF: 125.517.083-20
CRC/UF n.º MA-008146/O Categoria: TÉCNICO EM CONTABILIDADE
Validade: 17/10/2022
Finalidade: EDITAIS DE LICITAÇÃO

Confirme a existência deste documento na página <http://201.33.23.178/spwMA/principal.htm>, mediante número de controle a seguir:

CPF : 125.517.083-20 Controle : 9818.1133.1447.1447



**MUNICÍPIO DE ARARI-MA
PODER EXECUTIVO**

ATESTAMOS, A PEDIDO DA INTERESSADA E PARA FINS DE PROVA, APTIDÃO DE DESEMPENHO E ATESTADO DE EXECUÇÃO E CAPACIDADE TECNICA OPERACIONAL, QUE A EMPRESA, J MARINHO CORDEIRO EIRELI, INSCRITA NO CNPJ SOB O Nº 18.407.447/0001-45, SITUADA À RUA ESTRADA DE VIANA, Nº10 - SALA 1, SALA 2, SALA 4; VITÓRIA DO MEARIM-MA. E-MAIL: JOELTONMEARIM@HOTMAIL.COM, PRESTOU O FORNECIMENTO DE MOBILIÁRIO, EQUIPAMENTOS, MATERIAL DIDÁTICO E PEDAGÓGICO, REFERENTE ÀS AÇÕES DELIMITADAS NO PLANO DE AÇÕES ARTICULADAS - PAR/FNDE/MEC, NO PERÍODO DE 04/12/2019 A 04/12/2020, DE ACORDO COM O PREGÃO PRESENCIAL Nº 040/2019.

ASSUNTO: FORNECIMENTO MOBILIÁRIO, EQUIPAMENTOS, MATERIAL DIDÁTICO E PEDAGÓGICO, REFERENTE ÀS AÇÕES DELIMITADAS NO PLANO DE AÇÕES ARTICULADAS - PAR/FNDE/MEC.

ITEM	DESCRIÇÃO PRODUTO / MARCA	UNID.	QT.
1	APARELHO DE AR CONDICIONADO 12.000 BTUS - MODELOS SPLIT HIGH WALL. MARCA: ELGIN	EQUIPAMENTOS	1
2	APARELHO DE AR CONDICIONADO 18.000 BTUS - MODELOS SPLIT HIGH WALL. MARCA: ELGIN	EQUIPAMENTOS	3
3	APARELHO DE AR CONDICIONADO 30.000 BTUS - MODELOS SPLIT HIGH WALL. MARCA: ELGIN	EQUIPAMENTOS	1
4	APARELHO DE AR CONDICIONADO SPLIT 12.000 BTU'S - AR3 (PROINFANCIA) MARCA: ELGIN	EQUIPAMENTOS	2
5	APARELHO DE AR CONDICIONADO SPLIT 18.000 BTU'S. MARCA: ELGIN	EQUIPAMENTOS	1
6	APARELHO DE AR CONDICIONADO SPLIT 30.000 BTU'S - AR1 (PROINFANCIA) MARCA: ELGIN	EQUIPAMENTOS	1
7	APARELHO DE DVD - DVD - (PROINFANCIA). MARCA: MONDIAL	EQUIPAMENTOS	2
8	APARELHO DE MICROSYSTEM COM KARAOKÉ - MS (PROINFANCIA). MARCA: MONDIAL	EQUIPAMENTOS	9
9	APARELHO DE SOM DE MICROSYSTEM - MS (MODELO PROINFANCIA). MARCA: MONDIAL	EQUIPAMENTOS	8
10	ARMARIO ALTO EM AÇO COM DUAS PORTAS DE ABRIR - AM4 (PROINFANCIA). MARCA: PANDIN	MOBILIARIO	4
11	ARMARIO ALTO EM AÇO, 2 PORTAS E 4 PRATELEIRAS C/ CHAVE - AQ1 MARCA: PANDIN	MOBILIARIO	3
12	ARMARIO PARA PRIMEIROS SOCORROS - AM3 (PROINFANCIA). MARCA: PANDIN	MOBILIARIO	1
13	ARMARIO ROUPEIRO EM AÇO COM 12 PORTAS - AM2 (PROINFANCIA). MARCA: PANDIN	MOBILIARIO	4
14	ARMARIO ROUPEIRO EM AÇO COM 16 PORTAS - AM1 (PROINFANCIA). MARCA: PANDIN	MOBILIARIO	4
15	ARMARIO SUSPENSO DE AÇO - PRIMEIROS SOCORROS MARCA: PANDIN	MOBILIARIO	1
16	ARQUIVO DE AÇO - 4 GAVETAS PASTAS SUSPENSAS - AQ2. MARCA: PANDIN	MOBILIARIO	1
17	ARQUIVO DESLIZANTE EM CHAPA DE AÇO - AQ1 (PROINFANCIA). MARCA: PANDIN	MOBILIARIO	2
18	BALANÇA DE PRATO - CAPACIDADE 15 KG - BL (MODELO PROINFANCIA). MARCA: BALMAK	EQUIPAMENTOS	1
19	BALANÇA DIGITAL 15 KG - BL1 (PROINFANCIA). MARCA: BALMAK	EQUIPAMENTOS	1
20	BALANÇA PLATAFORMA 150 KG - BL2 (PROINFANCIA). MARCA: BALMAK	EQUIPAMENTOS	1

Prefeitura Municipal de Arari

CNPJ nº 06.242.846/0001-14

Av. Dr. João da Silva Lima, s/nº, Centro, Cep 65.480-000, Arari, Maranhão

Home Page: www.arari.ma.gov.br Telefone/Fax: (0**98) 3453-1140



MUNICÍPIO DE ARARI-MA
PODER EXECUTIVO

21	BALANÇO COM 04 LUGARES - BA (MODELO PROINFÂNCIA) MARCA VIKING	MOBILIARIO	1
22	BALANÇO DE QUATRO LUGARES COM ESTRUTURA PRINCIPAL EM AÇO CARBONO - BA (PROINFANCIA) MARCA VIKING	MOBILIARIO	1
23	BANCO RETANG. EM MDE PARA 4 CRIANÇAS DE 3 A 5 ANOS - B1 (MODELO PROINFANCIA) MARCA VIKING	MOBILIARIO	12
24	BANCO RETANGULAS MONOBLOCO - B1 (PROINFANCIA) MARCA VIKING	MOBILIARIO	12
25	BANDINHA RITMICA MARCA XPRO	MATERIAL DIDATICO E PEDAGOGICO	4
26	BANDINHA RITMICA MARCA XPRO	MATERIAL DIDATICO E PEDAGOGICO	4
27	BANHEIRA PARA BEBÊ DE PLÁSTICO PVC OU FIBRA DE VIDRO - BN1 (MODELO PROINFÂNCIA) MARCA LAN FIBRAS	MOBILIARIO	4
28	BATEDEIRA - CINCO VELOCIDADES - BT (MODELO PROINFANCIA) MARCA MONDIAL	EQUIPAMENTOS	2
29	BATEDEIRA PLANETARIA 20 LITROS - BT2 (PROINFANCIA) MARCA MONDIAL	EQUIPAMENTOS	1
30	BATEDEIRA PLANETARIA 5 LITROS - BT1 (PROINFANCIA) MARCA MONDIAL	EQUIPAMENTOS	1
31	BEBEDOURO ELETRICO CONJUGADO COM DUAS COLUNAS - BB1 (PROINFANCIA) MARCA MONDIAL	EQUIPAMENTOS	5
32	BEBEDOURO ELETRICO CONJUGADO POT. 125 -145 - BB1 (MODELO PROINFANCIA) MARCA MONDIAL	EQUIPAMENTOS	2
33	BEBEDOURO ELETRICO INDIVIDUAL POT. 125 -BB2 (MODELO PROINFANCIA) MARCA MONDIAL	EQUIPAMENTOS	2
34	BERÇO COM COLCHÃO - BÇ1 (PROINFANCIAL) MARCA AQUARELA	MOBILIARIO	16
35	BERÇO DE MADEIRA (COM COLCHÃO 10CM DE ESPESSURA) - 130X60CM - SEM GAVETAS - BC1 (MODELO PROINFÂNCIA) MARCA AQUARELA	MOBILIARIO	16
36	CADEIRA - CRIANÇAS 5 E 6 ANOS - C5 (MODELO PROINFÂNCIA) MARCA MOBLY	MOBILIARIO	48
37	CADEIRA - CRIANÇAS DE 4 E 6 ANOS - C3 (MODELO PROINFÂNCIA) MARCA MOBLY	MOBILIARIO	12
38	CADEIRA ALTA DE ALIMENTAÇÃO PARA BEBÊ EM FERRO- C1(MODELO PROINFÂNCIA) MARCA MOBLY	MOBILIARIO	6
39	CADEIRA ALTA PARA ALIMENTAÇÃO DE CRIANÇAS - C1 (PROINFANCIA) MARCA MOBLY	MOBILIARIO	6
40	CADEIRA COM BRAÇO, RODINHAS E ALTURA REGULAVEL - C6 (MODELO PROINFÂNCIA) MARCA MOBLY	MOBILIARIO	4
41	CADEIRA DE REFEIÇÃO PARA ADULTOS - C8 (MODELO PROINFÂNCIA) MARCA MOBLY	MOBILIARIO	4
42	CADEIRA EM FERRO P/ CRIANÇAS DE 2 A 4 ANOS - C2 (MODELOS PROINFÂNCIA) MARCA MOBLY	MOBILIARIO	40
43	CADEIRA ESTOFADA COM BRAÇO - C7. MARCA PANDI	MOBILIARIO	10
44	CADEIRA FIXA COM BRAÇOS - C7 (PROINFANCIA) MARCA PANDI	MOBILIARIO	10
45	CADEIRA FIXA EMPILHAVEL - C8 (PROINFANCIA) MARCA PANDI	MOBILIARIO	4
46	CADEIRA GIRATORIA COM BRAÇOS - C6 (PROINFANCIA) MARCA PANDI	MOBILIARIO	4

Prefeitura Municipal de Arari

CNPJ nº 06.242.846/0001-14

Av. Dr. João da Silva Lima, s/nº, Centro, Cep 65.480-000, Arari, Maranhão

Home Page: www.arari.ma.gov.br Telefone/Fax: (0**98) 3453-1140



**MUNICÍPIO DE ARARI-MA
PODER EXECUTIVO**

47	CADEIRA PARA CRAINÇA DE 5 A 6 ANOS - C4 (PROINFANCIA). MARCA: PANDI	MOBILIARIO	16
48	CADEIRA SEM BRAÇO , COM RODINHAS E ALTURA REGULAVEL - C4 (MODELO PROINFÂNCIA). MARCA: PANDI	MOBILIARIO	12
49	CAFETEIRA ELETRICA - CF (MODELO PROINFANCIA). MARCA: MONDIAL	EQUIPAMENTOS	1
50	CAFETEIRA ELETRICA - CF (PROINFANCIA). MARCA: MONDIAL	EQUIPAMENTOS	1
51	CARROS COLETORES DE LIXO - CAP 120L - CL (MODELO PROINFÂNCIA) MARCA: PLASULTIL	MOBILIARIO	2
52	CARROS COLETORES DE LIXO - CAP 120L - CL (PROINFANCIA) MARCA: PLASULTIL	EQUIPAMENTOS	2
53	CASINHA DE BONECA - CS (MODELO PROINFÂNCIA). MARCA: MOBLY	MOBILIARIO	1
54	CASINHA DE BONECA - MADEIRA. MARCA: PANDIN	MATERIAL DIDATICO E PEDAGOGICO	2
55	CASINHA DE BONECA - MADEIRA. MARCA: MOBLY	MATERIAL DIDATICO E PEDAGOGICO	2
56	CASINHA DE BONECA MULTICOLORIDA EM POLIETILENO - CS (PROINFANCIA). MARCA: MOBLY	MOBILIARIO	1
57	CAVALO DE BALANÇO - MADEIRA. MARCA: PANDIN	MATERIAL DIDATICO E PEDAGOGICO	10
58	CAVALO DE BALANÇO - MADEIRA. MARCA: MOBLY	MATERIAL DIDATICO E PEDAGOGICO	10
59	CENTRIFUGA DE FRUTAS DE 8000W - CT (PROINFANCIA). MARCA: MONDIAL	EQUIPAMENTOS	1
60	CENTRIFUGA DSE FRUTAS - 800W - CT (MODELO PROINFANCIA). MARCA: MONDIAL	EQUIPAMENTOS	1
61	COIFA INDUSTRIALDE EXAUSTÃO - CO (MODELO PROINFANCIA) MARCA: MONDIAL	EQUIPAMENTOS	1
62	CONJUNTO CAIXA BRINQUEDOTECA - MDF. MARCA: MOBLY	MATERIAL DIDATICO E PEDAGOGICO	2
63	CONJUNTO CAIXA BRINQUEDOTECA - MDF. MARCA: MOBLY	MATERIAL DIDATICO E PEDAGOGICO	2
64	CONJUNTO COLETIVO TAMANHO - CJC-01 (PROINFANCIA) MARCA: HM MOVEIS	MOBILIARIO	16
65	CONJUNTO DE MAQUINA FOTOGRAFICA - PLASTICO. MARCA: MOBLY	MATERIAL DIDATICO E PEDAGOGICO	2
66	CONJUNTO DE AVIÃO BI-PLANO MARCA: MOBLY	MATERIAL DIDATICO E PEDAGOGICO	2
67	CONJUNTO DE AVIÃO BI-PLANO - MADEIRA. MARCA: MOBLY	MATERIAL DIDATICO E PEDAGOGICO	2
68	CONJUNTO DE BERÇO PARA BONECAS - METAL. MARCA: MOBLY	MATERIAL DIDATICO E PEDAGOGICO	3
69	CONJUNTO DE BERÇO PARA BONECAS - METAL. MARCA: MOBLY	MATERIAL DIDATICO E PEDAGOGICO	3
70	CONJUNTO DE BICHO COM FILHOTES - TECIDO. MARCA: MOBLY	MATERIAL DIDATICO E PEDAGOGICO	4
71	CONJUNTO DE BICHOS COM FILHOTES - TECIDO. MARCA: MOBLY	MATERIAL DIDATICO E PEDAGOGICO	4
72	CONJUNTO DE BLOCOS LOGICOS - MDF. MARCA: PANDIN	MATERIAL DIDATICO E PEDAGOGICO	3
73	CONJUNTO DE BLOCOS LOGICOS - MDF. MARCA: PANDIN	MATERIAL DIDATICO E PEDAGOGICO	3

Prefeitura Municipal de Arari

CNPJ nº 06.242.846/0001-14

Av. Dr. João da Silva Lima, s/nº, Centro, Cep 65.480-000, Arari, Maranhão

Home Page: www.arari.ma.gov.br Telefone/Fax: (0**98) 3453-1140



MUNICÍPIO DE ARARI-MA
PODER EXECUTIVO

74	CONJUNTO DE BOLA DE BASQUETE - VINIL MARCA SPIDERMAN	MATERIAL DIDATICO E PEDAGOGICO	1
75	CONJUNTO DE BOLA DE VOLLEY - VINIL MARCA SPIDERMAN	MATERIAL DIDATICO E PEDAGOGICO	1
76	CONJUNTO DE BOLAS - BORRACHA MARCA SPIDERMAN	MATERIAL DIDATICO E PEDAGOGICO	2
77	CONJUNTO DE BOLAS - BORRACHA MARCA SPIDERMAN	MATERIAL DIDATICO E PEDAGOGICO	2
78	CONJUNTO DE BOLAS COM GUIZO - BORRACHA MARCA MAERCUR	MATERIAL DIDATICO E PEDAGOGICO	2
79	CONJUNTO DE BOLAS COM GUIZO - BORRACHA MARCA SPIDERMAN	MATERIAL DIDATICO E PEDAGOGICO	2
80	CONJUNTO DE BOLAS DE BASQUETE - VINIL MARCA SPIDERMAN	MATERIAL DIDATICO E PEDAGOGICO	1
81	CONJUNTO DE BOLAS DE FULTIBOL - VINIL MARCA SPIDERMAN	MATERIAL DIDATICO E PEDAGOGICO	1
82	CONJUNTO DE BOLAS DE FUTEBOL - VINIL MARCA SPIDERMAN	MATERIAL DIDATICO E PEDAGOGICO	1
83	CONJUNTO DE BOLAS VOLLEY - VINIL MARCA SPIDERMAN	MATERIAL DIDATICO E PEDAGOGICO	1
84	CONJUNTO DE BONECA MENINA BRANCA - VINIL MARCA MOBLY	MATERIAL DIDATICO E PEDAGOGICO	1
85	CONJUNTO DE BONECA BEBÊ BRANCA - VINIL MARCA MOBLY	MATERIAL DIDATICO E PEDAGOGICO	1
86	CONJUNTO DE BONECA BEBE BRANCA - VINIL MARCA MOBLY	MATERIAL DIDATICO E PEDAGOGICO	1
87	CONJUNTO DE BONECA BEBE NEGRA - VINIL MARCA MOBLY	MATERIAL DIDATICO E PEDAGOGICO	1
88	CONJUNTO DE BONECA BEBÊ NEGRA - VINIL MARCA MOBLY	MATERIAL DIDATICO E PEDAGOGICO	1
89	CONJUNTO DE BONECA MENINA BRANCA - VINIL MARCA MOBLY	MATERIAL DIDATICO E PEDAGOGICO	1
90	CONJUNTO DE BONECA MENINA NEGRA - VINIL MARCA MOBLY	MATERIAL DIDATICO E PEDAGOGICO	1
91	CONJUNTO DE BONECO MENINO BRANCO - VINIL MARCA MOBLY	MATERIAL DIDATICO E PEDAGOGICO	1
92	CONJUNTO DE BONECO MENINO BRANCO - VINIL MARCA MOBLY	MATERIAL DIDATICO E PEDAGOGICO	1
93	CONJUNTO DE BONECO MENINO NEGRO - VINIL MARCA MOBLY	MATERIAL DIDATICO E PEDAGOGICO	1
94	CONJUNTO DE BONECO MENINO NEGRO - VINIL MARCA MOBLY	MATERIAL DIDATICO E PEDAGOGICO	1
95	CONJUNTO DE BONECS MENINA NEGRA - VINIL MARCA MOBLY	MATERIAL DIDATICO E PEDAGOGICO	1
96	CONJUNTO DE CAMINHÃO COLETOR DE LIXO - PLASTICO MARCA MOBLY	MATERIAL DIDATICO E PEDAGOGICO	2
97	CONJUNTO DE CAMINHÃO COLETOR DE LIXO - PLASTICO MARCA MOBLY	MATERIAL DIDATICO E PEDAGOGICO	2
98	CONJUNTO DE CAMINHÃO TIPO BOMBEIRO - PLASTICO MARCA MOBLY	MATERIAL DIDATICO E PEDAGOGICO	2
99	CONJUNTO DE CAMINHÃO TIPO CAÇAMBA - PLASTICO MARCA MOBLY	MATERIAL DIDATICO E PEDAGOGICO	2
100	CONJUNTO DE CAMINHÃO TIPO CAÇAMBA - PLASTICO MARCA MOBLY	MATERIAL DIDATICO E PEDAGOGICO	2

Prefeitura Municipal de Arari

CNPJ nº 06.242.846/0001-14

Av. Dr. João da Silva Lima, s/nº, Centro, Cep 65.480-000, Arari, Maranhão

Home Page: www.arari.ma.gov.br Telephone/Fax: (0**98) 3453-1140



MUNICÍPIO DE ARARI-MA
PODER EXECUTIVO

101	CONJUNTO DE CAMINHÃO TIPO CEGONHA - PLASTICO. MARCA: MOBLY	MATERIAL DIDATICO E PEDAGOGICO	2
102	CONJUNTO DE CAMINHÃO TIPO CEGONHA - PLASTICO. MARCA: MOBLY	MATERIAL DIDATICO E PEDAGOGICO	2
103	CONJUNTO DE CAMINHÃO TIPO BOMBEIRO - PLASTICO. MARCA: MOBLY	MATERIAL DIDATICO E PEDAGOGICO	2
104	CONJUNTO DE CARRINHO DE BONECA - METAL. MARCA: MOBLY	MATERIAL DIDATICO E PEDAGOGICO	3
105	CONJUNTO DE CARRINHO DE BONECA - METAL. MARCA: MOBLY	MATERIAL DIDATICO E PEDAGOGICO	3
106	CONJUNTO DE COLCHONETE PARA REPOUSO (4 UNIDADES) - CO3 (PROINFANCIA). MARCA: MOBLY	MOBILIARIO	12
107	CONJUNTO DE COLCHONETE PARA TROCADOR (3 UNIDADES) - CO2 (PROINFANCIA). MARCA: MOBLY	MOBILIARIO	2
108	CONJUNTO DE ENCAIXE DE BLOCOS - MADEIRA. MARCA: MOBLY	MATERIAL DIDATICO E PEDAGOGICO	4
109	CONJUNTO DE ENCAIXE DE BLOCOS - MADEIRA. MARCA: MOBLY	MATERIAL DIDATICO E PEDAGOGICO	4
110	CONJUNTO DE ENCAIXES - CABEÇA MAMÃE E FILHOTES - PAPELÃO. MARCA: MOBLY	MATERIAL DIDATICO E PEDAGOGICO	10
111	CONJUNTO DE FANTOCHE ANIMAIS DOMESTICOS. MARCA: MOBLY	MATERIAL DIDATICO E PEDAGOGICO	1
112	CONJUNTO DE FANTOCHE ANIMAIS DOMESTICOS. MARCA: MOBLY	MATERIAL DIDATICO E PEDAGOGICO	1
113	CONJUNTO DE FANTOCHE FAMILIA BRANCA. MARCA: MOBLY	MATERIAL DIDATICO E PEDAGOGICO	1
114	CONJUNTO DE FANTOCHE FOLCLORE. MARCA: MOBLY	MATERIAL DIDATICO E PEDAGOGICO	1
115	CONJUNTO DE FANTOCHE FOLCLORE. MARCA: MOBLY	MATERIAL DIDATICO E PEDAGOGICO	1
116	CONJUNTO DE JOGO DE PEÇA SOPRADAS PARA ENCAIXE - PLASTICO. MARCA: MOBLY	MATERIAL DIDATICO E PEDAGOGICO	2
117	CONJUNTO DE JOGO DE PEÇAS SOPRADAS PARA ENCAIXE - PLASTICO. MARCA: MOBLY	MATERIAL DIDATICO E PEDAGOGICO	2
118	CONJUNTO DE LIXEIRA COMPOSTO POR 5 COLETORES - LX1 (PROINFANCIA). MARCA: TNA PLAST	EQUIPAMENTOS	2
119	CONJUNTO DE MAQUINA FOTOGRAFICA - PLASTICO. MARCA: MOBLY	MATERIAL DIDATICO E PEDAGOGICO	2
120	CONJUNTO DE QUBRA-CABEÇA PROGRESSIVO - PAPELÃO. MARCA: MOBLY	MATERIAL DIDATICO E PEDAGOGICO	10
121	CONJUNTO DE QUEBRA - CABEÇA PROGRESSIVO - PAPELÃO. MARCA: MOBLY	MATERIAL DIDATICO E PEDAGOGICO	10
122	CONJUNTO DE TELEFONE - PLASTICO. MARCA: MOBLY	MATERIAL DIDATICO E PEDAGOGICO	2
123	CONJUNTO DE TELEFONE - PLASTICO. MARCA: MOBLY	MATERIAL DIDATICO E PEDAGOGICO	2
124	CONJUNTO DOMINO COM TEXTURA - MDF. MARCA: MOBLY	MATERIAL DIDATICO E PEDAGOGICO	3
125	CONJUNTO DOMINÓ COM TEXTURA - MDF. MARCA: MOBLY	MATERIAL DIDATICO E PEDAGOGICO	3
126	CONJUNTO FANTOCHE FAMILIA BRANCA. MARCA: MOBLY	MATERIAL DIDATICO E PEDAGOGICO	1
127	CONJUNTO FANTOCHE FAMILIA NEGRA. MARCA: MOBLY	MATERIAL DIDATICO E PEDAGOGICO	1

Prefeitura Municipal de Arari

CNPJ nº 06.242.846/0001-14

Av. Dr. João da Silva Lima, s/nº, Centro, Cep 65.480-000, Arari, Maranhão

Home Page: www.arari.ma.gov.br Telefone/Fax: (0**98) 3453-1140



MUNICÍPIO DE ARARI-MA
PODER EXECUTIVO

128	CONJUNTO FANTOCHE FAMILIA NEGRA. MARCA: MOBLY	MATERIAL DIDATICO E PEDAGOGICO	1
129	CONJUNTO JOGO DA MEMOORIA COM TEXTURA - MDF. MARCA: MOBLY	MATERIAL DIDATICO E PEDAGOGICO	3
130	CONJUNTO JOGO DA MEMORIA COM TEXTURA - MDF. MARCA: MOBLY	MATERIAL DIDATICO E PEDAGOGICO	3
131	CONJUNTO JOGOS PROFICIONAIS - MDF. MARCA: MOBLY	MATERIAL DIDATICO E PEDAGOGICO	2
132	CONJUNTO JOGOS PROFISSOES - MDF. MARCA: MOBLY	MATERIAL DIDATICO E PEDAGOGICO	2
133	CONJUNTO LIXEIRA COLETA SELETIVA CAP. 50 L - LX1 (MODELO PROINFANCIA). MARCA: TNA PLAST	MOBILIARIO	2
134	CONJUNTO PARA ALUNO TAMANHO 01 - CJA-01 (PROINFANCIA). MARCA: MOVESCO	MOBILIARIO	24
135	CONJUNTO PARA ALUNO TAMANHO 03 - CJA-03 (PROINFANCIA). MARCA: MOVESCO	MOBILIARIO	24
136	CONJUNTO PARA PROFESSOR - CJP-01 (PROINFANCIA). MARCA: MOVESCO	MOBILIARIO	4
137	CONJUNTO PASSA PEÇA - MDF. MARCA PANDIN	MATERIAL DIDATICO E PEDAGOGICO	3
138	CONJUNTO PASSA PEÇA - MDF. MARCA PANDIN	MATERIAL DIDATICO E PEDAGOGICO	3
139	CONJUNTOS DE ENCAIXES - CABEÇA MAMAE E FILHOTES - PAPELÃO. MARCA MOBLY	MATERIAL DIDATICO E PEDAGOGICO	10
140	DVD PLAYER - DVD (MODELO PROINFANCIA) MARCA: MONDIAL	EQUIPAMENTOS	2
141	ESCORREDOR EM POLIETILENO - ES (MODELO PROINFANCIA) MARCA MOBLY	MOBILIARIO	1
142	ESCORREGADOR COM RAMPA E UMA ESCADA DE DEGRAUS EM POLIETILENO - ES (PROINFANCIA). MARCA MOLBY	MOBILIARIO	1
143	ESPREMEDOR DE FRUTAS CITRICAS - EP (PROINFANCIA) MARCA: MONDIAL	EQUIPAMENTOS	1
144	ESPREMEDOR DE FRUTAS SEMI-INDUSTRIAL - EP (MODELO PROINFANCIA) MARCA: MONDIAL	EQUIPAMENTOS	1
145	ESTERILIZADOR DE MAMADEIRAS PARA MICROONDAS - ES (PROINFANCIA). MARCA MONDIAL	EQUIPAMENTOS	2
146	ESTERILIZADOR - 6 MAMADEIRAS MICROONDAS - ES (MODELO PROINFANCIA) MARCA: MONDIAL	EQUIPAMENTOS	3
147	EXAUSTORES/VENTILADOR INDUSTRIAL PARA COIFA - EX (PROINFANCIA) MARCA: MONDIAL	EQUIPAMENTOS	1
148	FERRO ELETRICO A SECO - FR (MODELO PROINFANCIA) MARCA: MONDIAL	EQUIPAMENTOS	2
149	FERRO ELETRICO A SECO - FR (PROINFANCIA) MARCA: MONDIAL	EQUIPAMENTOS	2
150	FOGÃO - MDF. MARCA: MOBLY	MATERIAL DIDATICO E PEDAGOGICO	5
151	FOGÃO - MDF MARCA: MOBLY	MATERIAL DIDATICO E PEDAGOGICO	5
152	FOGÃO 04 BOCAS DE USO DOMESTICO- FG2 (MODELO PROINFANCIA). MARCA: MONDIAL	EQUIPAMENTOS	1
153	FOGÃO 4 BOCAS DE USO DOMESTICO - FG2 (PROINFANCIA) MARCA: MONDIAL	EQUIPAMENTOS	1
154	FOGÃO INDUSTRIAL - 06 BOCAS - FG1 (MODELO PROINFANCIA) MARCA: MONDIAL	EQUIPAMENTOS	1

Prefeitura Municipal de Arari

CNPJ nº 06.242.846/0001-14

Av. Dr. João da Silva Lima, s/nº, Centro, Cep 65.480-000, Arari, Maranhão

Home Page: www.arari.ma.gov.br Telefone/Fax: (0**98) 3453-1140



MUNICÍPIO DE ARARI-MA
PODER EXECUTIVO

155	FOGÃO INDUSTRIAL 06 BOCAS - FG1 (PROINFANCIA) MARCA: MONDIAL	EQUIPAMENTOS	1
156	FORNO DE MICROONDAS 30L - MI (PROINFANCIA) MARCA: MONDIAL	EQUIPAMENTOS	2
157	FREEZER 420 L HORIZONTAL - FZ (MODELO PROINFANCIA) MARCA: CONSUL	EQUIPAMENTOS	1
158	FREEZER VERTICAL - FZ (PROINFANCIA) MARCA: CONSUL	EQUIPAMENTOS	1
159	GANGORRA COM MANOPOLAS DUPLAS EM POLIETILENEO - GA (PROINFANCIA) MARCA: XALINGO	MOBILIARIO	1
160	GANGORRA DE POLIETILENO - 3 LUGARES - GA (MODELO PROINFANCIA) MARCA: XALINGO	MOBILIARIO	1
161	GELADEIRA - MDF MARCA: MOBLY	MATERIAL DIDATICO E PEDAGOGICO	5
162	GELADEIRA - MDF MARCA: MOBLY	MATERIAL DIDATICO E PEDAGOGICO	5
163	GELADEIRA DE USO DOMESTICO FROSTFREE 410 L - RF1 (MODELO PROINFANCIA) MARCA: CONSUL	EQUIPAMENTOS	2
164	GELADEIRA FROSTFREE - CAPACIDADE 250 L - RF2 (MODELO PROINFANCIA) MARCA: CONSUL	EQUIPAMENTOS	1
165	GELADEIRA VERTICAL INDUSTRIAL 4 PORTAS - RF1 (PROINFANCIA) MARCA: CONSUL	EQUIPAMENTOS	1
166	GERADEIRAS DE USO DOMESTICO FROSTFREE - RF2 (PROINFANCIA) MARCA: CONSUL	EQUIPAMENTOS	2
167	GIRA GIRA - CARROSEL - CR (MODELO PROINFANCIA) MARCA: PANDIN	MOBILIARIO	1
168	GIRA-GIRA OU CARROSSEL - CR (PROINFANCIA) MARCA: PANDIN	MOBILIARIO	1
169	KIT COLCHONETES (1,85X0,65X0,05M) -CO3 (MODELO PRINFANCIA) MARCA: PANDIN	MOBILIARIO	44
170	KIT COLCHONETES (100X60 CM) - ESPESSURA 03CM - CO2 (MODELO PRINFANCIA) MARCA: PANDIN	MOBILIARIO	6
171	LIQUIDIFICA DOR COM 02 VELOCIDADES - LQ2 (MODELO PROINFANCIA) MARCA: MONDIAL	EQUIPAMENTOS	3
172	LIQUIDIFICADOR INDUSTRIAL - 8L - LQ1 (MODELO PROINFANCIA) MARCA: MONDIAL	EQUIPAMENTOS	1
173	LIQUIDIFICADOR INDUSTRIAL 8 LITROS - LQ1 (PROINFANCIA) MARCA: MONDIAL	EQUIPAMENTOS	1
174	LIQUIDIFICADOR SEMI-INDUSTRIAL 2 LITROS - LQ2 (PROINFANCIA) MARCA: MONDIAL	EQUIPAMENTOS	3
175	LIXEIRA 50 LITROS COM PEDAL - LX2 (PROINFANCIA) MARCA: MONDIAL	EQUIPAMENTOS	8
176	LIXEIRA 50L COM PEDAL E TAMPA - LX2 9 MODELO PROINFANCIA) MARCA: TNA PLAST	MOBILIARIO	5
177	MAQUINA DE LAVAR LOUCAS INDUSTRIAL TIPO MONOCAMARA - LV (PROINFANCIA) MARCA: BRASTEMP	EQUIPAMENTOS	1
178	MAQUINA DE LAVAR ROUPA CAPACIDADE DE 8 KG - MQ (MODELO PROINFANCIA) MARCA: BRASTEMP	EQUIPAMENTOS	1
179	MAQUINA DE LAVAR ROUPA CAPACIDADE DE 8 KG - MQ (PROINFANCIA) MARCA: BRASTEMP	EQUIPAMENTOS	1
180	MAQUINA SECADORA - 10KG - SC (MODELO PROINFANCIA) MARCA: BRASTEMP	EQUIPAMENTOS	1
181	MESA COLETIVA QUADRADA - CRIANÇAS DE 4 E 6 ANOS - M3 (MODELO PROINFANCIA) MARCA: PANDIN	MOBILIARIO	3
182	MESA COLETIVA QUADRADA PARA 4 CRIANÇAS DE 02 E 04 ANOS - M2 (MODELO PROINFANCIA) MARCA: PANDIN	MOBILIARIO	10

Prefeitura Municipal de Arari

CNPJ nº 06.242.846/0001-14

Av. Dr. João da Silva Lima, s/nº, Centro, Cep 65.480-000, Arari, Maranhão

Home Page: www.arari.ma.gov.br Telefone/Fax: (0**98) 3453-1140



MUNICÍPIO DE ARARI-MA
PODER EXECUTIVO

183	MESA DE REUNIÃO - 8 LUGARES (200X80CM)- M5 (MODELO PROINFÂNCIA). MARCA: PANDIN	MOBILIARIO	1
184	MESA DE REUNIÃO - M7 (PROINFANCIA). MARCA PANDIN	MOBILIARIO	1
185	MESA DE TRABALHO - M6. MARCA: PANDIN	MOBILIARIO	4
186	MESA DE TRABALHO EM TAMPO UNICO - M6 (PROINFANCIA). MARCA. PANDIN	MOBILIARIO	4
187	MESA INDIVIDUAL - CRIANÇAS DE 5 E 6 ANOS - M4 (MODELO PROINFÂNCIA). MARCA: PANDIN	MOBILIARIO	48
188	MESA PARA CRIANÇAS DE 5 A 6 ANOS - M4 (PROINFANCIA). MARCA: PANDIN	MOBILIARIO	8
189	MESA PARA REFEIÇÃO DE ADULTOS CIRCULAR - M8 (PROINFANCIA). MARCA: PANDIN	MOBILIARIO	1
190	MESA REDONDA ADULTO - 100 CM - M7 (MODELO PROINFÂNCIA). MARCA: PANDIN	MOBILIARIO	1
191	MESA RETANG. EM MDF PARA 4 CRIANÇAS DE 03 A 05 ANOS - M1 (MODELO PROINFÂNCIA). MARCA: PANDIN	MOBILIARIO	6
192	MESA RETANGULAR MONOBLOCO - M1(PROINFANCIA). MARCA: PANDIN	MOBILIARIO	6
193	MICROONDAS 27 L - MI (MODELO PROINFANCIA). MARCA: MONDIAL	EQUIPAMENTOS	2
194	MIXER DE ALIMENTOS - MX (PROINFANCIA). MARCA: MONDIAL	EQUIPAMENTOS	1
195	MULTIPROCESSADOR - 1 VELOCIDADE - MT (MODELO PROINFÂNCIA). MARCA: MONDIAL	EQUIPAMENTOS	1
196	PIA DE CONZINHA - MDF. MARCA: PANDIN	MATERIAL DIDATICO E PEDAGOGICO	5
197	PIA DE COZINHA - MDF. MARCA: PANDIN	MATERIAL DIDATICO E PEDAGOGICO	5
198	PLACA DE TATAME EM EVA (CRECHES I, II E III). DIMENSÕES: 1000 MM X 1000 MM; ESPESSURA: 20 MM - TA1 (PROINFANCIA). MARCA: EVA ENCAIXE	MOBILIARIO	20
199	PLACAS EM TATAME DE EVA DE ENCAIXE (100X100X20 MM) - TA1 (MODELO PROINFÂNCIA). MARCA: EVA ENCAIXE	MOBILIARIO	28
200	POLTRONA ACOLCHOADA PARA AMAMENTAR- PO (MODELO PROINFÂNCIA). MARCA: MOBLY	MOBILIARIO	2
201	POLTRONA INDIVIDUAL ESTOFADA - PO (PROINFANCIA). MARCA: MOBLY	MOBILIARIO	4
202	PROCESSADOR DE ALIMENTOS/CENTRIFUGA (DOMESTICO) - MT (PROINFANCIA). MARCA: MONDIAL	EQUIPAMENTOS	1
203	PURIFICADOR DE AGUA - PR (PROINFANCIA). MARCA: MONDIAL	EQUIPAMENTOS	3
204	PURIFICADOR DE AGUA REFRIGERADO - PR (MODELO PROINFANCIA). MARCA: MONDIAL	EQUIPAMENTOS	3
205	QUADRO BRANCO 0,90X1,20M -QB (MODELO PROINFÂNCIA). MARCA PANDIN	MOBILIARIO	9
206	QUADRO DE AVISOS CORTIÇA 100X 150 CM - QC (MODELO PROINFÂNCIA). MARCA PANDIN	MOBILIARIO	2
207	QUADRO MURAL DE FELTRO - QM (PROINFANCIA). MARCA PANDIN	MOBILIARIO	8
208	QUADRO MURAL DE FELTRO 0,90 X 1,20M - QM (MODELO PROINFÂNCIA0). MARCA PANDIN	MOBILIARIO	9
209	QUADROS BRANCOS TIPO LOUSA MAGNETICA - QB1 (PROINFANCIA). MARCA PANDIN	MOBILIARIO	6
210	QUADROS BRANCOS TIPO LOUSA MAGNETICA - QB2 (PROINFANCIA). MARCA PANDIN	MOBILIARIO	2

Prefeitura Municipal de Arari

CNPJ nº 06.242.846/0001-14

Av. Dr. João da Silva Lima, s/nº, Centro, Cep 65.480-000, Arari, Maranhão

Home Page: www.arari.ma.gov.br Telefone/Fax: (0**98) 3453-1140



**MUNICÍPIO DE ARARI-MA
PODER EXECUTIVO**

211	QUADROS DE AVISOS METALICOS - QC (PROINFANCIA) , MARCA PANDIN	MOBILIARIO	2
212	ROUPEIRO DE AÇO - 03 CORPOS E 12 PORTAS - AM2 (MODELO PROINFÂNCIA) MARCA SÓ AÇO	MOBILIARIO	4
213	ROUPEIRO DE AÇO - 04 CORPOS E 16 PORTAS - AM1 (MODELO PROINFÂNCIA) , MARCA PANDIN	MOBILIARIO	4
214	SECADORA DE ROUPAS 10 KG - SC (PROINFANCIA) MARCA: CONSUL	EQUIPAMENTOS	1
215	SOFÁ 02 LUGARES - SF1) , MARCA PANDIN	MOBILIARIO	1
216	SOFA EM MATERIAL LAVAVEL - SF1 (PROINFANCIA)) , MARCA PANDIN	MOBILIARIO	1
217	TEATRO DE FANTOCHE - MADEIRA) MARCA PANDIN	MATERIAL DIDATICO E PEDAGOGICO	1
218	TEATRO DE FANTOCHE - TECIDO MARCA MOBLY	MATERIAL DIDATICO E PEDAGOGICO	1
219	TEATRO DE FANTOCHE - MADEIRA) MARCA PANDIN	MATERIAL DIDATICO E PEDAGOGICO	1
220	TEATRO DE FANTOCHE - TECIDO) , MARCA PANDIN	MATERIAL DIDATICO E PEDAGOGICO	1
221	TELEVISÃO DE LCD 32" - TV (PROINFANCIA) MARCA MOBLY	MOBILIARIO	2
222	TÚNEL LÚCIDO EM POLIETILENO - TL . MARCA MOBLY	MOBILIARIO	1
223	TUNEL LUDICO EM POLIETILENO - TL (PROINFANCIA) MARCA MOBLY	MOBILIARIO	1
224	TV DE LCD DE 32" - TV (MODELO PROINFÂNCIA) MARCA: LG	EQUIPAMENTOS	2
225	VENTILADOR DE TETO - VT (MODELO PROINFANCIA) MARCA: MONDIAL	EQUIPAMENTOS	9
226	VENTILADORES DE TETO - VT (PROINFANCIA) MARCA: MONDIAL	EQUIPAMENTOS	13

Atestamos ainda que não há fatos supervenientes que desabonem sua conduta técnica e comercial dentro dos padrões de qualidade e desempenho e que cumpri com suas obrigações, não havendo reclamação ou objeção quanto à qualidade dos produtos e/ou serviços até a presente data.

Arari (MA), 28 de dezembro de 2020.

2º OFÍCIO DE VITÓRIA DO MEARIM - MA

Podar Judiciário TJMA
Nº SELO RECIRO30346GDZYN636WPXEB3
Reconheço e dou fé por ser verdadeira a assinatura de
DINI JAKSON MACHADO PRASERES VITÓRIA DO MEARIM-MA
28/04/2021 15:07:39 Alg. 23.17.2.0101
RS 5.12 Emol RS 4.63 FERC RS 0.13 PADER RS 0.18
FEMP RS 0.18 Consulte em: <https://febo.tjma.jus.br>



JONATAS DAVI ALVES FERNANDES
TABELÃO SUBSTITUTO

Jonatas Davi Alves Fernandes
Tabelião Substituto



[Handwritten Signature]

DINI JAKSON MACHADO PRASERES
RG Nº 165634936 SSPMA, CPF Nº 802.937.193-49
- SECRETÁRIO MUNICIPAL DE ADMINISTRAÇÃO E GESTÃO FINANCEIRA
PORTARIA Nº 111/2020-GAPRE

Prefeitura Municipal de Arari
CNPJ nº 06.242.846/0001-14
Av. Dr. João da Silva Lima, s/nº, Centro, Cep 65.480-000, Arari, Maranhão
Home Page: www.arari.ma.gov.br Telefone/Fax: (0**98) 3453-1140



TJDFT

Poder Judiciário da União

TRIBUNAL DE JUSTIÇA DO DISTRITO FEDERAL E DOS TERRITÓRIOS

**CERTIDÃO NEGATIVA DE DISTRIBUIÇÃO (ESPECIAL - AÇÕES CÍVEIS E CRIMINAIS)
1ª e 2ª Instâncias**

CERTIFICAMOS que, após consulta aos registros eletrônicos de distribuição de ações cíveis e criminais disponíveis até 22/09/2022, **NADA CONSTA** contra o nome por extenso e CPF/CNPJ de:

JOELTON MARINHO CORDEIRO

019.193.463-17

(JOVENICE DE JESUS COELHO MARINHO / JOSE RODRIGO CORDEIRO)

OBSERVAÇÕES:

- a) Os dados de identificação são de responsabilidade do solicitante da certidão, devendo a titularidade ser conferida pelo interessado e pelo destinatário.
- b) A certidão será emitida de acordo com as informações inseridas no banco de dados. Em caso de exibição de processos com dados desatualizados, o interessado deverá requerer a atualização junto ao juízo ou órgão julgador.
- c) A certidão será negativa quando não for possível a individualização dos processos por carência de dados do Poder Judiciário. (artigo 8º, § 2º da Resolução 121/CNJ).
- d) A certidão cível contempla ações cíveis, execuções fiscais, execuções e insolvências civis, falências, recuperações judiciais, recuperações extrajudiciais, inventários, interdições, tutelas e curatelas. A certidão criminal compreende os processos criminais, os processos criminais militares e as execuções penais. Demais informações sobre o conteúdo das certidões, consultar em www.tjdft.jus.br, no menu Serviços, Certidões, Certidão Nada Consta, Tipos de Certidão.
- e) A certidão cível atende ao disposto no inciso II do artigo 31 da Lei 8.666/1993.
- f) Medida prevista no artigo 26 do Código Penal, sentença não transitada em julgado.

A autenticidade deverá ser confirmada no site do TJDFT (www.tjdft.jus.br), no menu Serviços, Certidões, Certidão Nada Consta, Validar Certidão - autenticar, informando-se o número do selo digital de segurança impresso.

Emitida gratuitamente pela internet em: 22/09/2022

Selo digital de segurança: **2022.CTD.TSVH.AWT1.05NY.UL90.LW26**

*** VÁLIDA POR 30 (TRINTA) DIAS ***



TJDFT

Poder Judiciário da União

TRIBUNAL DE JUSTIÇA DO DISTRITO FEDERAL E DOS TERRITÓRIOS

**CERTIDÃO NEGATIVA DE DISTRIBUIÇÃO (ESPECIAL - AÇÕES CÍVEIS E CRIMINAIS)
1ª e 2ª Instâncias**

CERTIFICAMOS que, após consulta aos registros eletrônicos de distribuição de ações cíveis e criminais disponíveis até 22/09/2022, **NADA CONSTA** contra o nome por extenso e CPF/CNPJ de:

J MARINHO CORDEIRO EIRELI

18.407.447/0001-45

OBSERVAÇÕES:

- a) Os dados de identificação são de responsabilidade do solicitante da certidão, devendo a titularidade ser conferida pelo interessado e pelo destinatário.
- b) A certidão será emitida de acordo com as informações inseridas no banco de dados. Em caso de exibição de processos com dados desatualizados, o interessado deverá requerer a atualização junto ao juízo ou órgão julgador.
- c) A certidão será negativa quando não for possível a individualização dos processos por carência de dados do Poder Judiciário. (artigo 8o, § 2o da Resolução 121/CNJ).
- d) A certidão cível contempla ações cíveis, execuções fiscais, execuções e insolvências civis, falências, recuperações judiciais, recuperações extrajudiciais, inventários, interdições, tutelas e curatelas. A certidão criminal compreende os processos criminais, os processos criminais militares e as execuções penais. Demais informações sobre o conteúdo das certidões, consultar em www.tjdft.jus.br, no menu Serviços, Certidões, Certidão Nada Consta, Tipos de Certidão.
- e) A certidão cível atende ao disposto no inciso II do artigo 31 da Lei 8.666/1993.
- f) Medida prevista no artigo 26 do Código Penal, sentença não transitada em julgado.

A autenticidade deverá ser confirmada no site do TJDFT (www.tjdft.jus.br), no menu Serviços, Certidões, Certidão Nada Consta, Validar Certidão - autenticar, informando-se o número do selo digital de segurança impresso.

Emitida gratuitamente pela internet em: 22/09/2022

Selo digital de segurança: **2022.CTD.4538.DYCC.90BX.Z3SP.QRPZ**

***** VÁLIDA POR 30 (TRINTA) DIAS *****



TJDFT

Poder Judiciário da União

TRIBUNAL DE JUSTIÇA DO DISTRITO FEDERAL E DOS TERRITÓRIOS

**CERTIDÃO NEGATIVA DE DISTRIBUIÇÃO (AÇÕES DE FALÊNCIAS E RECUPERAÇÕES JUDICIAIS)
1ª e 2ª Instâncias**

CERTIFICAMOS que, após consulta aos registros eletrônicos de distribuição de ações de falências e recuperações judiciais disponíveis até 22/09/2022, **NADA CONSTA** contra o nome por extenso e CPF/CNPJ de:

JOELTON MARINHO CORDEIRO

019.193.463-17

(JOVENICE DE JESUS COELHO MARINHO / JOSE RODRIGO CORDEIRO)

OBSERVAÇÕES:

- a) Os dados de identificação são de responsabilidade do solicitante da certidão, devendo a titularidade ser conferida pelo interessado e pelo destinatário.
- b) A certidão será emitida de acordo com as informações inseridas no banco de dados. Em caso de exibição de processos com dados desatualizados, o interessado deverá requerer a atualização junto ao juízo ou órgão julgador.
- c) A certidão será negativa quando não for possível a individualização dos processos por carência de dados do Poder Judiciário. (artigo 8º, § 2º da Resolução 121/CNJ).
- d) A certidão cível contempla ações cíveis, execuções fiscais, execuções e insolvências civis, falências, recuperações judiciais, recuperações extrajudiciais, inventários, interdições, tutelas e curatelas. A certidão criminal compreende os processos criminais, os processos criminais militares e as execuções penais. Demais informações sobre o conteúdo das certidões, consultar em www.tjdft.jus.br, no menu Serviços, Certidões, Certidão Nada Consta, Tipos de Certidão.
- e) A certidão cível atende ao disposto no inciso II do artigo 31 da Lei 8.666/1993.
- f) Medida prevista no artigo 26 do Código Penal, sentença não transitada em julgado.

A autenticidade deverá ser confirmada no site do TJDFT (www.tjdft.jus.br), no menu Serviços, Certidões, Certidão Nada Consta, Validar Certidão - autenticar, informando-se o número do selo digital de segurança impresso.

Emitida gratuitamente pela internet em: 22/09/2022

Selo digital de segurança: **2022.CTD.6G0I.EXFJ.X150.LLIQ.2AG6**

*** VÁLIDA POR 30 (TRINTA) DIAS ***



TJDFT

Poder Judiciário da União
TRIBUNAL DE JUSTIÇA DO DISTRITO FEDERAL E DOS TERRITÓRIOS

**CERTIDÃO NEGATIVA DE DISTRIBUIÇÃO (AÇÕES DE FALÊNCIAS E RECUPERAÇÕES JUDICIAIS)
1ª e 2ª Instâncias**

CERTIFICAMOS que, após consulta aos registros eletrônicos de distribuição de ações de falências e recuperações judiciais disponíveis até 22/09/2022, **NADA CONSTA** contra o nome por extenso e CPF/CNPJ de:

J MARINHO CORDEIRO EIRELI

18.407.447/0001-45

OBSERVAÇÕES:

- Os dados de identificação são de responsabilidade do solicitante da certidão, devendo a titularidade ser conferida pelo interessado e pelo destinatário.
- A certidão será emitida de acordo com as informações inseridas no banco de dados. Em caso de exibição de processos com dados desatualizados, o interessado deverá requerer a atualização junto ao juízo ou órgão julgador.
- A certidão será negativa quando não for possível a individualização dos processos por carência de dados do Poder Judiciário. (artigo 8º, § 2º da Resolução 121/CNJ).
- A certidão cível contempla ações cíveis, execuções fiscais, execuções e insolvências civis, falências, recuperações judiciais, recuperações extrajudiciais, inventários, interdições, tutelas e curatelas. A certidão criminal compreende os processos criminais, os processos criminais militares e as execuções penais. Demais informações sobre o conteúdo das certidões, consultar em www.tjdft.jus.br, no menu Serviços, Certidões, Certidão Nada Consta, Tipos de Certidão.
- A certidão cível atende ao disposto no inciso II do artigo 31 da Lei 8.666/1993.
- Medida prevista no artigo 26 do Código Penal, sentença não transitada em julgado.

A autenticidade deverá ser confirmada no site do TJDFT (www.tjdft.jus.br), no menu Serviços, Certidões, Certidão Nada Consta, Validar Certidão - autenticar, informando-se o número do selo digital de segurança impresso.

Emitida gratuitamente pela internet em: 22/09/2022

Selo digital de segurança: **2022.CTD.98G5.TBZR.SOZQ.E23D.DDJQ**

*** VÁLIDA POR 30 (TRINTA) DIAS ***

CERTIDÃO ESPECÍFICA

Sistema Nacional de Registro de Empresas Mercantis - SINREM

Certificamos que as informações abaixo constam dos documentos arquivados nesta Junta Comercial e são vigentes na data da sua expedição.

Certificamos que J MARINHO CORDEIRO EIRELI encontra-se registrada nesta Junta Comercial, como segue:			Protocolo: MAC2202202140
NIRE 21600097037 CNPJ 18.407.447/0001-45			Situação ATIVA Status SEM STATUS
Endereço Completo ESTRADA DE VIANA, Nº 10, SALA 01;SALA 02;SALA 04;, CENTRO - Vitória do Mearim/MA - CEP 65350-000			
Arquivamentos Posteriores			
Ato	Número	Data	Descrição
223	20220387818	30/03/2022	BALANCO
310	20210892587	06/07/2021	OUTROS DOCUMENTOS DE INTERESSE DA EMPRESA / EMPRESARIO
223	20210453370	14/04/2021	BALANCO
223	20200434284	29/07/2020	BALANCO
002	20191150240	31/10/2019	ALTERACAO DE DADOS (EXCETO NOME EMPRESARIAL)
002	20190407875	10/06/2019	ALTERACAO DE DADOS (EXCETO NOME EMPRESARIAL)
223	20190333901	11/05/2019	BALANCO
002	20180738275	27/11/2018	TRANSFORMACAO
002	20180738240	27/11/2018	TRANSFORMACAO
002	20180323385	25/04/2018	ALTERACAO DE DADOS E DE NOME EMPRESARIAL
223	20180294741	06/04/2018	BALANCO
315	20130426580	21/06/2013	ENQUADRAMENTO DE MICROEMPRESA
080	21101943391	21/06/2013	INSCRIÇÃO

Esta certidão foi emitida automaticamente em 20/09/2022, às 11:43:00 (horário de Brasília).
Se impressa, verificar sua autenticidade no <https://www.empresafacil.ma.gov.br>, com o código 5HLBCIJU.



MAC2202202140

CARLOS ANDRÉ DE MORAES PEREIRA
Secretário(a) Geral

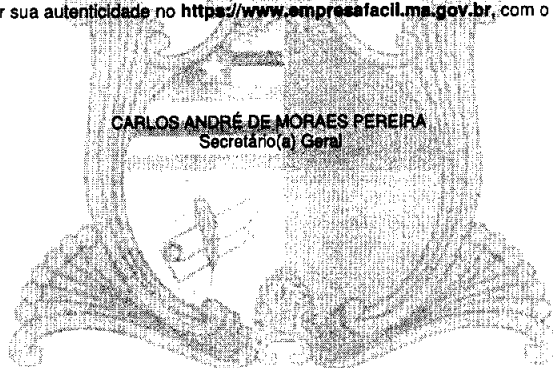

CERTIDÃO SIMPLIFICADA

Sistema Nacional de Registro de Empresas Mercantis - SINREM

Certificamos que as informações abaixo constam dos documentos arquivados nesta Junta Comercial e são vigentes na data da sua expedição.

Nome Empresarial: J MARINHO CORDEIRO EIRELI		Protocolo: MAC2202202080	
Natureza Jurídica: Empresa Individual de Responsabilidade Limitada (de Natureza Empresária)			
NIRE (Sede) 21600097037	CNPJ 18.407.447/0001-45	Arquivamento do Ato Constitutivo 21/06/2013	Início de Atividade 13/06/2013
Endereço Completo Rua ESTRADA DE VIANA, Nº 10, SALA 01;SALA 02;SALA 04; CENTRO - Vitória do Mearim/MA - CEP 65350-000			
Objeto 4530-7/03 - Comércio a varejo de peças e acessórios novos para veículos automotores; 1422-3/00 - Fabricação de artigos do vestuário, produzidos em malharias e tricotasagens, exceto meias; 1813-0/01 - Impressão de material para uso publicitário; 1813-0/99 - Impressão de material para outros usos; 1822-9/99 - Serviços de acabamentos gráficos, exceto encadernação e plastificação; 2621-3/00 - Fabricação de equipamentos de informática; 3329-5/01 - Serviços de montagem de móveis de qualquer material; 3811-4/00 - Coleta de resíduos não-perigosos; 3812-2/00 - Coleta de resíduos perigosos; 4213-8/00 - Obras de urbanização - ruas, praças e calçadas; 4221-9/03 - Manutenção de redes de distribuição de energia elétrica; 4321-5/00 - Instalação e manutenção elétrica; 4322-3/02 - Instalação e manutenção de sistemas centrais de ar condicionado, de ventilação e refrigeração; 4330-4/02 - Instalação de portas, janelas, tetos, divisórias e armários embutidos de qualquer material; 4330-4/04 - Serviços de pintura de edifícios em geral; 4330-4/99 - Outras obras de acabamento da construção; 4399-1/01 - Administração de obras; 4399-1/03 - Obras de alvenaria; 4511-1/01 - Comércio a varejo de automóveis, camionetas e utilitários usados; 4511-1/02 - Comércio a varejo de automóveis, camionetas e utilitários usados; 4520-0/01 - Serviços de manutenção e reparação mecânica de veículos automotores; 4520-0/02 - Serviços de lanternagem ou funilaria e pintura de veículos automotores; 4520-0/03 - Serviços de manutenção e reparação elétrica de veículos automotores; 4520-0/04 - Serviços de alinhamento e balanceamento de veículos automotores; 4520-0/05 - Serviços de lavagem, lubrificação e polimento de veículos automotores; 4520-0/06 - Serviços de borracharia para veículos automotores; 4520-0/07 - Serviços de instalação, manutenção e reparação de acessórios para veículos automotores; 4520-0/08 - Serviços de capotaria; 4530-7/01 - Comércio por atacado de peças e acessórios novos para veículos automotores; 4530-7/02 - Comércio por atacado de pneumáticos e câmaras-de-ar; 4530-7/05 - Comércio a varejo de pneumáticos e câmaras-de-ar; 4649-4/01 - Comércio atacadista de equipamentos elétricos de uso pessoal e doméstico; 4712-1/00 - Comércio varejista de mercadorias em geral, com predominância de produtos alimentícios - minimercados, mercearias e armazéns; 4721-1/03 - Comércio varejista de laticínios e frios; 4722-9/01 - Comércio varejista de carnes - açougues; 4723-7/00 - Comércio varejista de bebidas; 4724-5/00 - Comércio varejista de hortifrutigranjeiros; 4732-6/00 - Comércio varejista de lubrificantes; 4741-5/00 - Comércio varejista de tintas e materiais para pintura; 4742-3/00 - Comércio varejista de material elétrico; 4743-1/00 - Comércio varejista de vidros; 4744-0/01 - Comércio varejista de ferragens e ferramentas; 4744-0/02 - Comércio varejista de madeira e artefatos; 4744-0/03 - Comércio varejista de materiais hidráulicos; 4744-0/04 - Comércio varejista de cal, areia, pedra britada, tijolos e telhas; 4744-0/06 - Comércio varejista de pedras para revestimento; 4744-0/99 - Comércio varejista de materiais de construção em geral; 4751-2/01 - Comércio varejista especializado de equipamentos e suprimentos de informática; 4753-9/00 - Comércio varejista especializado de eletrodomésticos e equipamentos de áudio e vídeo; 4754-7/01 - Comércio varejista de móveis; 4754-7/03 - Comércio varejista de artigos de iluminação; 4756-3/00 - Comércio varejista especializado de instrumentos musicais e acessórios; 4757-1/00 - Comércio varejista especializado de peças e acessórios para aparelhos eletroeletrônicos para uso doméstico, exceto informática e comunicação; 4761-0/01 - Comércio varejista de livros; 4761-0/03 - Comércio varejista de artigos de papelaria; 4763-6/02 - Comércio varejista de artigos esportivos; 4769-0/07 - Comércio varejista de equipamentos para escritório; 4923-0/02 - Serviço de transporte de passageiros - locação de automóveis com motorista; 5229-0/02 - Serviços de reboque de veículos; 7711-0/00 - Locação de automóveis sem condutor; 7719-5/99 - Locação de outros meios de transporte não especificados anteriormente, sem condutor; 7731-4/00 - Aluguel de máquinas e equipamentos agrícolas sem operador; 9521-5/00 - Reparação e manutenção de equipamentos eletroeletrônicos de uso pessoal e doméstico; 1811-3/02 - Impressão de livros, revistas e outras publicações periódicas; 3299-0/03 - Fabricação de letras, letreiros e placas de qualquer material, exceto luminosos; 3299-0/04 - Fabricação de painéis e letreiros luminosos; 3314-7/17 - Manutenção e reparação de máquinas e equipamentos de terraplenagem, pavimentação e construção, exceto tratores; 3319-8/00 - Manutenção e reparação de equipamentos e produtos não especificados anteriormente; 4299-5/01 - Construção de instalações esportivas e recreativas; 4312-6/00 - Perfurações e sondagens; 4329-1/01 - Instalação de painéis publicitários; 4329-1/04 - Montagem e instalação de sistemas e equipamentos de iluminação e sinalização em vias públicas, portos e aeroportos; 4330-4/05 - Aplicação de revestimentos e de resinas em interiores e exteriores; 4399-1/05 - Perfuração e construção de poços de água; 4645-1/01 - Comércio atacadista de instrumentos e materiais para uso médico, cirúrgico, hospitalar e de laboratórios; 4645-1/03 - Comércio atacadista de produtos odontológicos; 4649-4/04 - Comércio atacadista de móveis e artigos de colchoaria; 4664-8/00 - Comércio atacadista de máquinas, aparelhos e equipamentos para uso odonto-médico-hospitalar; partes e peças; 4744-0/05 - Comércio varejista de materiais de construção não especificados anteriormente; 4751-2/02 - Recarga de cartuchos para equipamentos de informática; 4755-5/02 - Comércio varejista de artigos de amarrinho; 4759-8/99 - Comércio varejista de outros artigos de uso pessoal e doméstico não especificados anteriormente; 4763-6/01 - Comércio varejista de brinquedos e artigos recreativos; 4781-4/00 - Comércio varejista de artigos do vestuário e acessórios; 4789-0/99 - Comércio varejista de outros produtos não especificados anteriormente; 8299-7/99 - Outras atividades de serviços prestados principalmente às empresas não especificadas anteriormente; 9511-8/00 - Reparação e manutenção de computadores e de equipamentos periféricos; 9529-1/05 - Reparação de artigos do mobiliário.			
Capital R\$ 100.000,00 (cem mil reais) Capital Integralizado R\$ 100.000,00 (cem mil reais)		Porte ME (Microempresa)	Prazo de Duração Indeterminado
Titular Nome JOELTON MARINHO CORDEIRO	CPF 019.193.463-17	Administrador S	Início do Mandato 25/10/2018
			Término do Mandato Indeterminado
Dados do Administrador Nome JOELTON MARINHO CORDEIRO	CPF 019.193.463-17		Início do Mandato 25/10/2018
			Término do Mandato Indeterminado

CERTIDÃO SIMPLIFICADA

Continuação

Sistema Nacional de Registro de Empresas Mercantis - SINREMCertificamos que as informações abaixo constam dos documentos arquivados
nesta Junta Comercial e são vigentes na data da sua expedição.

Nome Empresarial: J MARINHO CORDEIRO EIRELI			Protocolo: MAC2202202080
Natureza Jurídica: Empresa Individual de Responsabilidade Limitada (de Natureza Empresária)			
Ultimo Arquivamento		Número	Ato/eventos
Data			Situação
30/03/2022	20220387818	223 / 223 - BALANCO	ATIVA Status SEM STATUS

Esta certidão foi emitida automaticamente em 20/09/2022, às 11:42:23 (horário de Brasília).
Se impressa, verificar sua autenticidade no <https://www.empresafacil.ma.gov.br>, com o código X55DASMX.



MAC2202202080

CARLOS ANDRÉ DE MORAES PEREIRA
Secretário Geral



Processo Administrativo nº 0609001/2022
Modalidade: Pregão Eletrônico nº 001/2022
Tipo: Menor Preço por Item

Objeto: Registro de Preços para futura e eventual contratação de empresa para fornecimento de equipamentos e materiais permanentes para atender as necessidades da Câmara Municipal de Matões do Norte/MA.

**DOCUMENTOS DE HABILITAÇÃO:
F DE N J LISBOA
CNPJ: 23.206.285/0001-17**

**INSTRUMENTO DE PRIMEIRA ALTERAÇÃO DE EMPRESÁRIO
INDIVIDUAL**

FRANCHARLES DE NAZARE JANSEN LISBOA

FRANCHARLES DE NAZARE JANSEN LISBOA, CASADO, natural da cidade de Vitória do Mearim/MA, nascido em 27/02/1986, nº do documento de identidade 0022175532002-3 SSPMA, nº do CPF 027.773.763-01, RESIDENTE E DOMICILIADO na: Rua Urbano Santos, nº 06, QD 20, Centro, Vitória do Mearim/MA, CEP 65350-000. FRANCHARLES DE NAZARE JANSEN LISBOA 02777376301 inscrita na Junta Comercial do Estado do Maranhão no NIRE sob o nº 21800882773 e CNPJ 23.206.285/0001-17, situada à Rua Urbano Santos, nº 06 A, Centro, Vitória do Mearim/MA.

Resolve alterar como Empresário Individual, mediante as seguintes cláusulas: (art. 968, I, CC)

DO NOME EMPRESARIAL (ART. 968, II, CC)

Cláusula Primeira - O Empresário Individual adotará como nome empresarial a seguinte firma F DE N J LISBOA, e usará a expressão PROATIVA EMPREENDIMENTOS como nome fantasia - art. 2º, § 1º Lei Complementar nº 167, de 24 de abril de 2019).

DO OBJETO (ART. 968, IV, CC)

Cláusula Segunda - O Empresário Individual terá por objeto o exercício das seguintes atividades econômicas: 6920-6/01- Atividades de contabilidade. 4322-3/02 - Instalação e manutenção de sistemas centrais de ar condicionado, de ventilação e refrigeração.

1422-3/00 - Fabricação de artigos do vestuário, produzidos em malharias e tricotagens, exceto meias.

1811-3/02 - Impressão de livros, revistas e outras publicações periódicas. 1813-0/01 - Impressão de material para uso publicitário.

1813-0/99 - Impressão de material para outros usos.

1822-9/99 - Serviços de acabamentos gráficos, exceto encadernação e plastificação. 3101-2/00 - Fabricação de móveis com predominância de madeira.

3299-0/03 - Fabricação de letras, letreiros e placas de qualquer material, exceto luminosos.

4211-1/02 - Pintura para sinalização em pistas rodoviárias e aeroportos.

4213-8/00 - Obras de urbanização - ruas, praças e calçadas.

4322-3/01 - Instalações hidráulicas, sanitárias e de gás.

4520-0/03 - Serviços de manutenção e reparação elétrica de veículos automotores.

4520-0/07 - Serviços de instalação, manutenção e reparação de acessórios para veículos automotores.

4530-7/03 - Comércio a varejo de peças e acessórios novos para veículos

automotores.4642-7/02 - Comércio atacadista de roupas e acessórios para uso profissional e de segurança do trabalho.

4644-3/01 - Comércio atacadista de medicamentos e drogas de uso humano.

4649-4/04 - Comércio atacadista de moveis e artigos de colchoaria.

4649-4/08 - Comércio atacadista de produtos de higiene, limpeza e conservação domiciliar.

4712-1/00 - Comércio varejista de mercadorias em geral, com predominância de produtos alimentícios - minimercados, mercearias e armazéns.

4723-7/00 - Comércio varejista de bebidas.

4741-5/00 - Comércio varejista de tintas e materiais para

pintura.4742-3/00 - Comércio varejista de material elétrico.

4744-0/01 - Comércio varejista de ferragens e ferramentas.

4744-0/99 - Comércio varejista de materiais de construção em geral.

4751-2/01 - Comércio varejista especializado de equipamentos e suprimento de informática.

4751-2/02 - Recarga de cartuchos para equipamentos de informática.

4753-9/00 - Comércio varejista especializado de eletrodomésticos e equipamentos de áudio e vídeo.

4754-7/01 - Comércio varejista de moveis.

4755-5/02 - Comércio varejista de artigos de armarinho.

4755-5/03 - Comércio varejista de artigos de cama, mesa e banho.

4757-1/00 - Comércio varejista especializado de peças e acessórios para aparelhos eletroeletrônicos para uso doméstico, exceto informática e comunicação.

4759-8/99 - Comércio varejista de outros artigos de uso pessoal e doméstico não especificados anteriormente.

4761-0/03 - Comércio varejista de artigos de papelaria.

4763-6/01 - Comércio varejista de brinquedos e artigos recreativos.

4763-6/02 - Comércio varejista de artigos esportivos

4763-6/03 - Comércio varejista de bicicletas e triciclos; peças e acessórios.

4771-7/01 - Comércio varejista de produtos farmacêuticos, sem manipulação de fórmulas.

4773-3/00 - Comércio varejista de artigos médicos e ortopédicos.

4781-4/00 - Comércio varejista de artigos do vestuário e acessórios.

4784-9/00 - Comércio varejista de gás liquefeito de petróleo (GLP). 4789-0/05 - Comércio varejista de produtos saneantes domissanitários.

4789-0/07 - Comércio varejista de equipamentos para escritório.

4923-0/02 - Serviço de transporte de passageiros - locação de automóveis com motorista. 4930-2/01 - Transporte rodoviário de carga, exceto produtos perigosos e mudanças, municipal.

5611-2/03 - Lanchonetes, casas de chá, de sucos e similares.

6190-6/01 - Provedores de acesso às redes de comunicações

6621-5/02 - Auditoria e consultoria atuarial.

6920-6/02 - Atividades de consultoria e auditoria contábil e tributária.

7020-4/00 - Atividades de consultoria em gestão empresarial, exceto consultoria técnica específica.

7319-0/04 - Consultoria em publicidade.

7733-1/00 - Aluguel de máquinas e equipamentos para escritório.

7810-8/00 - Seleção e agenciamento de mão-de-obra.

8020-0/01 - Atividades de monitoramento de sistemas de segurança eletrônico. 8630-5/03 - Atividade médica ambulatorial restrita a consultas.

9511-8/00 - Reparação e manutenção de computadores e de equipamentos periféricos.

Parágrafo único. Em estabelecimento eleito como Sede (Matriz) será(ão) exercida(s) a(s)

ATIVIDADES DE CONTABILIDADE. SERVICOS DE ACABAMENTOS GRAFICOS, EXCETO ENCADERNACAO E PLASTIFICACAO. COMERCIO VAREJISTA DE BEBIDAS. FABRICACAO DE ARTIGOS DO VESTUARIO, PRODUZIDOS EM MALHARIAS E TRICOTAGENS, EXCETO MEIAS. IMPRESSAO DE LIVROS, REVISTAS E OUTRAS PUBLICACOES PERIODICAS. IMPRESSAO DE MATERIAL PARA USO PUBLICITARIO. IMPRESSAO DE MATERIAL PARA OUTROS USOS. OBRAS DE URBANIZACAO RUAS, PRACAS E CALCADAS. FABRICACAO DE MOVEIS COM PREDOMINANCIA DE MADEIRA. FABRICACAO DE LETRAS, LETREIROS E PLACAS DE QUALQUER MATERIAL, EXCETO LUMINOSOS. PINTURA PARA SINALIZACAO EM PISTAS RODOVIARIAS E AEROPORTOS. INSTALACOES HIDRAULICAS, SANITARIAS E DE GAS INSTALACAO E MANUTENCAO DE SISTEMAAS CENTRAIS DE AR CONDICIONADO, DE VENTILACAO E REFRIGERACAO. SERVICOS DE MANUTENCAO E REPARACAO ELETRICA DE VEICULOS AUTOMOTORES. SERVICOS DE INSTALACAO, MANUTENCAO E REPARACAO DE ACESSORIOS PARA VEICULOS AUTOMOTORES. COMERCIO A VAREJO DE PECAS E ACESSORIOS NOVOS PARA VEICULOS AUTOMOTORES. COMERCIO ATACADISTA DE ROUPAS E ACESSORIOS PARA USO PROFISSIONAL E DE SEGURANCA DO TRABALHO. COMERCIO ATACADISTA DE MEDICAMENTOS E DROGAS DE USO HUMANO. COMERCIO VAREJISTA DE MERCADORIAS EM GERAL, COM PREDOMINANCIA DE PRODUTOS ALIMENTICIOS MINIMERCADOS, MERCEARIAS E ARMAZENS. COMERCIO VAREJISTA DE TINTAS E MATERIAIS PARA PINTURA. COMERCIO VAREJISTA DE MATERIAL ELETRICO. COMERCIO VAREJISTA DE FERRAGENS E FERRAMENTAS. COMERCIO VAREJISTA DE MATERIAIS DE CONSTRUCAO EM GERAL. COMERCIO VAREJISTA ESPECIALIZADO DE ELETRODOMESTICOS E EQUIPAMENTOS DE AUDIO E VIDEO. COMERCIO VAREJISTA DE MOVEIS. COMERCIO VAREJISTA DE ARTIGOS DE ARMARINHO COMERCIO VAREJISTA ESPECIALIZADO DE PECS E ACESSORIOS PARA APARELHOS ELETROELETRONICOS PARA USO DOMESTICO, EXCETO INFORMATICA E COMUNICACAO. COMERCIO VAREJISTA DE ARTIGOS DE PAPELARIA. COMERCIO VAREJISTA DE BRINQUEDOS E ARTIGOS RECREATIVOS. COMERCIO VAREJISTA DE PRODUTOS FARMACEUTICOS, SEM

MANIPULACAO DE FORMULAS. COMERCIO VAREJISTA DE GAS LIQUEFEITO DE PETROLEO (GLP). COMERCIO VAREJISTA DE PRODUTOS SANEANTES DOMISSANITARIOS. SERVICO DE TRANSPORTE DE PASSAGEIROS LOCAÇAO DE AUTOMOVEIS COM MOTORISTA. TRANSPORTE RODOVIARIO DE CARGA, EXCETO PRODUTOS PERIGOSOS E MUDANCAS, MUNICIPAL. PROVEDORES DE ACESSO AS REDES DE COMUNICACOES. ATIVIDADES DE CONSULTORIA E AUDITORIA CONTABIL E TRIBUTARIA. ATIVIDADES DE CONSULTORIA EM GESTAO EMPRESARIAL, EXCETO CONSULTORIA TECNICA ESPECIFICA. CONSULTORIA EM PUBLICIDADE. ALUGUEL DE MAQUINAS E EQUIPAMENTOS PARA ESCRITORIO. SELEÇAO E AGENCIAMENTO DE MAO DE OBRA. SERVICOS COMBINADOS DE ESCRITORIO E APOIO ADMINISTRATIVO. ATIVIDADE MEDICA AMBULATORIAL RESTRITA A CONSULTAS. REPARACAO E MANUTENCAO DE COMPUTADORES E DE EQUIPAMENTOS PERIFERICOS. RECARGA DE CARTUCHOS PARA EQUIPAMENTOS DE INFORMATICA. ATIVIDADES DE MONITORAMENTO DE SISTEMAS DE SEGURANCA ELETRONICO. AUDITORIA E CONSULTORIA ATUARIAL. COMERCIO VAREJISTA DE BICICLETAS E TRICICLOS PECAS E ACESSORIOS. COMERCIO VAREJISTA DE ARTIGOS ESPORTIVOS. COMERCIO ATACADISTA DE MOVEIS E ARTIGOS DE COLCHOARIA. COMERCIO ATACADISTA DE PRODUTOS DE HIGIENE, LIMPEZA E CONSERVACAO DOMICILIAR. COMERCIO VAREJISTA DE MATERIAIS HIDRAULICOS. COMERCIO VAREJISTA DE EQUIPAMENTOS PARA ESCRITORIO. COMERCIO VAREJISTA DE OUTROS ARTIGOS DE USO PESSOAL E DOMESTICO NAO ESPECIFICADOS ANTERIORMENTE(ARTIGOS PARA HABITACAO DE VIDRO, CRISTAL, PORCELANA, BORRACHA, PLASTICO, METAL, MADEIRA, VIME, BAMBU E OUTROS SIMILARES , PANEAS, LOUCAS, GARRAFAS TERMICAS, ESCADAS DOMESTICAS. ESCOVAS, VASSOURAS, CABIDES, ARTIGOS DE CUTELARIA, TOLDOS E SIMILARES, SISTEMA DE SEGURANCA RESIDENCIAL NAO ASSOCIADO A INSTALACAO OU MANUTENCAO). COMERCIO VAREJISTA DE ARTIGOS MEDICOS E ORTOPEDICOS. COMERCIO VAREJISTA ESPECIALIZADO DE EQUIPAMENTOS E SUPRIMENTOS DE INFORMATICA. COMERCIO VAREJISTA DE ARTIGOS DO VESTUARIO E ACESSORIOS. COMERCIO VAREJISTA DE ARTIGOS DE CAMA, MESA E BANHO. LANCHONETES, CASAS DE CHA, DE SUCOS E SIMILARES.

DA SEDE (ART. 968, IV, CC)

Cláusula Terceira - O Empresário Individual terá sua sede no seguinte endereço: Avenida Paris, S/N, Poirão, Vitória do Mearim-MA, CEP 65350-000.

Em face das alterações acima, consolida-se o instrumento de alteração

DO NOME EMPRESARIAL (ART. 968, II, CC)

Cláusula Primeira - O Empresário Individual adotará como nome empresarial a seguinte firma

FRANCHARLES DE NAZARE JANSEN LISBOA - art. 2º, § 1º Lei Complementar nº 167, de 24 de abril de 2019).

(ART. 968, III, CC)

Cláusula Segunda - O capital é de R\$ 200.000,00(duzentos mil reais), totalmente subscrito e integralizado, da seguinte forma: R\$ 200.000,00(duzentos mil reais)em moeda corrente do País.

DA SEDE (ART. 968, IV, CC)

Cláusula Terceira - O Empresário Individual terá sua sede no seguinte endereço: Rua Urbano Santos, nº 06 A, Centro, Vitória do Mearim-MA, CEP 65350-000.

O OBJETO (ART. 968, IV, CC)

Cláusula Quarta - O Empresário Individual terá por objeto o exercício das seguintes atividades econômicas: 6920-6/01- Atividades de contabilidade. 4322-3/02 - Instalação e manutenção de sistemas centrais de ar condicionado, de ventilação e refrigeração. 1422-3/00 - Fabricação de artigos do vestuário, produzidos em malharias e tricotagens, exceto meias. 1811-3/02 - Impressão de livros, revistas e outras publicações periódicas. 1813-0/01 - Impressão de material para uso publicitário. 1813-0/99 - Impressão de material para outros usos. 1822-9/99 - Serviços de acabamentos gráficos, exceto encadernação e plastificação. 3101-2/00 - Fabricação de móveis com predominância de madeira. 3299-0/03 - Fabricação de letras, letreiros e placas de qualquer material, excetoluminosos. 4211-1/02 - Pintura para sinalização em pistas rodoviárias e aeroportos. 4213-8/00 - Obras de urbanização - ruas, praças e calçadas. 4322-3/01 - Instalações hidráulicas, sanitárias e de gás. 4520-0/03 - Serviços de manutenção e reparação elétrica de veículos automotores. 4520-0/07 - Serviços de instalação, manutenção e reparação de acessórios para veículos automotores. 4530-7/03 - Comércio a varejo de peças e acessórios novos para veículos automotores. 4642-7/02 - Comércio atacadista de roupas e acessórios para uso profissional e de segurança do trabalho. 4644-3/01 - Comércio atacadista de medicamentos e drogas de uso humano. 4649-4/04 - Comercio atacadista de moveis e artigos de colchoaria. 4649-4/08 - Comércio atacadista de produtos de higiene, limpeza e conservação domiciliar. 4712-1/00 - Comércio varejista de mercadorias em geral, com predominância de produtos alimentícios - minimercados, mercearias e armazéns. 4723-7/00 - Comércio varejista de bebidas. 4741-5/00 - Comércio varejista de tintas e materiais para pintura. 4742-3/00 - Comércio varejista de material elétrico. 4744-0/01 - Comércio varejista de ferragens e ferramentas.

4744-0/99 - Comércio varejista de materiais de construção em geral.

4751-2/01 – Comercio varejista especializado de equipamentos e suprimento de informatica.

4751-2/02 - Recarga de cartuchos para equipamentos de informática.

4753-9/00 - Comércio varejista especializado de eletrodomésticos e equipamentos de áudio e vídeo.

4754- 7/01 – Comercio varejista de moveis.

4755-5/02 - Comercio varejista de artigos de armarinho.

4755-5/03 - Comercio varejista de artigos de cama, mesa e banho.

4757-1/00 - Comércio varejista especializado de peças e acessórios para aparelhos eletroeletrônicos para uso doméstico, exceto informática e comunicação.

4759-8/99 - Comércio varejista de outros artigos de uso pessoal e doméstico não especificados anteriormente.

4761-0/03 - Comércio varejista de artigos de papelaria.

4763-6/01 - Comércio varejista de brinquedos e artigos recreativos.

4763-6/02 - Comércio varejista de artigos esportivos

4763-6/03 - Comércio varejista de bicicletas e triciclos; peças e acessórios.

4771-7/01 - Comércio varejista de produtos farmacêuticos, sem manipulação de fórmulas.

4773-3/00 - Comércio varejista de artigos médicos e ortopédicos.

4781-4/00 - Comércio varejista de artigos do vestuário e acessórios.

4784-9/00 - Comércio varejista de gás liquefeito de petróleo (GLP). 4789-0/05 - Comércio varejista de produtos saneantes domissanitários.

4789-0/07 - Comércio varejista de equipamentos para escritório.

4923-0/02 - Serviço de transporte de passageiros - locação de automóveis com motorista. 4930-2/01 - Transporte rodoviário de carga, exceto produtos perigosos e mudanças, municipal.

5611-2/03 - Lanchonetes, casas de chá, de sucos e similares.

6190-6/01 - Provedores de acesso às redes de comunicações

6621-5/02 - Auditoria e consultoria atuarial.

6920-6/02 - Atividades de consultoria e auditoria contábil e tributária.

7020-4/00 - Atividades de consultoria em gestão empresarial, exceto consultoria técnica específica.

7319-0/04 - Consultoria em publicidade.

7733-1/00 - Aluguel de máquinas e equipamentos para escritório.

7810-8/00 - Seleção e agenciamento de mão-de-obra.

8020-0/01 - Atividades de monitoramento de sistemas de segurança eletrônico. 8630-5/03 - Atividade médica ambulatorial restrita a consultas.

9511-8/00 - Reparação e manutenção de computadores e de equipamentos periféricos.

Parágrafo único. Em estabelecimento eleito como Sede (Matriz) será(ão) exercida(s) a(s) atividade(s) de - ATIVIDADES DE CONTABILIDADE. SERVICOS DE ACABAMENTOS GRAFICOS, EXCETO ENCADERNACAO E PLASTIFICACAO. COMERCIO VAREJISTA DE BEBIDAS. FABRICACAO DE ARTIGOS DO VESTUARIO, PRODUZIDOS EM MALHARIAS E TRICOTAGENS, EXCETO MEIAS. IMPRESSAO DE LIVROS, REVISTAS E OUTRAS PUBLICACOES PERIODICAS. IMPRESSAO DE MATERIAL PARA USO PUBLICITARIO. IMPRESSAO DE MATERIAL PARA OUTROS USOS. OBRAS DE URBANIZACAO RUAS, PRACAS E CALCADAS. FABRICACAO DE MOVEIS COM PREDOMINANCIA DE MADEIRA. FABRICACAO DE LETRAS, LETREIROS E PLACAS DE QUALQUER MATERIAL, EXCETO LUMINOSOS. PINTURA PARA SINALIZACAO EM PISTAS RODOVIARIAS E AEROPORTOS. INSTALACOES HIDRAULICAS, SANITARIAS E DE GAS INSTALACAO E MANUTENCAO DE SISTEMAAS CENTRAIS DE AR CONDICIONADO, DE VENTILACAO E REFRIGERACAO. SERVICOS DE MANUTENCAO E REPARACAO ELETRICA DE VEICULOS AUTOMOTORES. SERVICOS DE INSTALACAO, MANUTENCAO E REPARACAO DE ACESSORIOS PARA VEICULOS AUTOMOTORES. COMERCIO A VAREJO DE PECAS E ACESSORIOS NOVOS PARA VEICULOS AUTOMOTORES. COMERCIO ATACADISTA DE ROUPAS E ACESSORIOS PARA USO PROFISSIONAL E DE SEGURANCA DO TRABALHO. COMERCIO ATACADISTA DE MEDICAMENTOS E DROGAS DE USO HUMANO. COMERCIO VAREJISTA DE MERCADORIAS EM GERAL, COM PREDOMINANCIA DE PRODUTOS ALIMENTICIOS MINIMERCADOS, MERCEARIAS E ARMAZENS. COMERCIO VAREJISTA DE TINTAS E MATERIAIS PARA PINTURA. COMERCIO VAREJISTA DE MATERIAL ELETRICO. COMERCIO VAREJISTA DE FERRAGENS E FERRAMENTAS. COMERCIO VAREJISTA DE MATERIAIS DE CONSTRUCAO EM GERAL. COMERCIO VAREJISTA ESPECIALIZADO DE ELETRODOMESTICOS E EQUIPAMENTOS DE AUDIO E VIDEO. COMERCIO VAREJISTA DE MOVEIS. COMERCIO VAREJISTA DE ARTIGOS DE ARMARINHO COMERCIO VAREJISTA ESPECIALIZADO DE PECS E ACESSORIOS PARA APARELHOS ELETROELETRONICOS PARA USO DOMESTICO, EXCETO INFORMATICA E COMUNICACAO. COMERCIO VAREJISTA DE ARTIGOS DE PAPELARIA. COMERCIO VAREJISTA DE BRINQUEDOS E ARTIGOS RECREATIVOS. COMERCIO VAREJISTA DE PRODUTOS FARMACEUTICOS, SEM MANIPULACAO DE FORMULAS. COMERCIO VAREJISTA DE GAS LIQUEFEITO DE PETROLEO (GLP). COMERCIO VAREJISTA DE PRODUTOS SANEANTES DOMISSANITARIOS. SERVICO DE TRANSPORTE DE PASSAGEIROS LOCAAO DE AUTOMOVEIS COM MOTORISTA. TRANSPORTE RODOVIARIO DE CARGA, EXCETO PRODUTOS PERIGOSOS E MUDANCAS, MUNICIPAL. PROVEDORES DE ACESSO AS REDES DE COMUNICACOES. ATIVIDADES DE CONSULTORIA E AUDITORIA CONTABIL E TRIBUTARIA. ATIVIDADES DE CONSULTORIA EM GESTAO EMPRESARIAL, EXCETO CONSULTORIA TECNICA ESPECIFICA. CONSULTORIA EM PUBLICIDADE. ALUGUEL DE MAQUINAS E EQUIPAMENTOS PARA ESCRITORIO. SELECAO E AGENCIAMENTO DE MAO DE OBRA. SERVICOS COMBINADOS DE ESCRITORIO E APOIO ADMINISTRATIVO. ATIVIDADE MEDICA AMBULATORIAL RESTRITA A CONSULTAS. REPARACAO E MANUTENCAO DE COMPUTADORES E DE EQUIPAMENTOS PERIFERICOS. RECARGA DE CARTUCHOS PARA EQUIPAMENTOS DE INFORMATICA. ATIVIDADES DE MONITORAMENTO DE SISTEMAS DE SEGURANCA ELETRONICO. AUDITORIA E CONSULTORIA ATUARIAL. COMERCIO VAREJISTA DE BICICLETAS E TRICICLOS PECAS E ACESSORIOS. COMERCIO VAREJISTA DE ARTIGOS ESPORTIVOS. COMERCIO ATACADISTA DE MOVEIS E ARTIGOS DE COLCHOARIA. COMERCIO ATACADISTA DE PRODUTOS DE HIGIENE, LIMPEZA E CONSERVACAO DOMICILIAR. COMERCIO VAREJISTA DE MATERIAIS

HIDRAULICOS. COMERCIO VAREJISTA DE EQUIPAMENTOS PARA ESCRITORIO. COMERCIO VAREJISTA DE OUTROS ARTIGOS DE USO PESSOAL E DOMESTICO NAO ESPECIFICADOS ANTERIORMENTE(ARTIGOS PARA HABITACAO DE VIDRO, CRISTAL, PORCELANA, BORRACHA, PLASTICO, METAL, MADEIRA, VIME, BAMBU E OUTROS SIMILARES , PANEAS, LOUCAS, GARRAFAS TERMICAS, ESCADAS DOMESTICAS. ESCOVAS, VASSOURAS, CABIDES, ARTIGOS DE CUTELARIA, TOLDOS E SIMILARES, SISTEMA DE SEGURANCA RESIDENCIAL NAO ASSOCIADO A INSTALACAO OU MANUTENCAO). COMERCIO VAREJISTA DE ARTIGOS MEDICOS E ORTOPEDICOS. COMERCIO VAREJISTA ESPECIALIZADO DE EQUIPAMENTOS E SUPRIMENTOS DE INFORMATICA. COMERCIO VAREJISTA DE ARTIGOS DO VESTUARIO E ACESSORIOS. COMERCIO VAREJISTA DE ARTIGOS DE CAMA, MESA E BANHO. LANCHONETES, CASAS DE CHA, DE SUCOS E SIMILARES.

DA DECLARAÇÃO DE DESIMPEDIMENTO (ART. 37, II, LEI Nº 8.934, DE 1994)

Cláusula Quinta - O empresário declara, sob as penas da lei, inclusive que são verídicas todas as informações prestadas neste instrumento e quanto ao disposto no artigo 299 do Código Penal, não estar impedido de exercer atividade empresária e não possuir outro registro como Empresário Individual no País.

E, por estar assim alterado, assino o presente instrumento.

Vitória do Mearim-MA, 01 e Abril de
2022.

FRANCHARLES DE NAZARE JANSEN LISBOA



ASSINATURA ELETRÔNICA

Certificamos que o ato da empresa F DE N J LISBOA consta assinado digitalmente por:

IDENTIFICAÇÃO DO(S) ASSINANTE(S)	
CPF/CNPJ	Nome
02777376301	FRANCHARLES DE NAZARE JANSEN LISBOA

CERTIFICO O REGISTRO EM 02/05/2022 12:02 SOB Nº 20220465851.
PROTOCOLO: 220465851 DE 02/05/2022.
CÓDIGO DE VERIFICAÇÃO: 12205453372. CNPJ DA SEDE: 23206285000117.
NIRE: 21800882773. COM EFEITOS DO REGISTRO EM: 02/05/2022.
F DE N J LISBOA

JUCEMA

LARISSA ROCHA DA SILVA
SECRETÁRIA-GERAL
www.empresafacil.ma.gov.br

A validade deste documento, se impresso, fica sujeito à comprovação de sua autenticidade nos respectivos portais, informando seus respectivos códigos de verificação.

REPÚBLICA FEDERATIVA DO BRASIL

ESTADO DO MARANHÃO

SECRETARIA DE ESTADO DA EDUCAÇÃO, CULTURA E ESPORTE

SECRETARIA DE EDUCAÇÃO

INSTITUTO DE INVESTIGAÇÃO

PRINCIPAIS DE MAZARE JARDIM JUNIOR

Nome: MAZARE JARDIM JUNIOR

Profissão: PROFESSOR DE EDUCAÇÃO INFANTIL

Endereço: RUA ... VITÓRIA DO MEARIM - MA

CPF: ...

CARTEIRA DE IDENTIDADE

LEI Nº 7.116 DE 29 DE AGOSTO DE 1983

CPF: 0277338307

Nome: MAZARE JARDIM JUNIOR

Profissão: PROFESSOR DE EDUCAÇÃO INFANTIL

Endereço: RUA ... VITÓRIA DO MEARIM - MA

CPF: ...

VALIDA EM TODO O TERRITÓRIO NACIONAL

2º OFÍCIO DE VITÓRIA DO MEARIM - MA

Nº SELO AUTENT0303481Z88B14SUP9V771

Poder Judiciário - TAMA

Cartão e seu fe que este fotográfico a reprodução fiel do original, autenticando e registrando de nº 1. 7º da Lei 8935/94, VITÓRIA DO MEARIM/MA, 08/23/2021, 17 10 36, Ato: 13-18, Total R\$ 5,12 em R\$ 4,00 R\$ 0,13 FADEP R\$ 0,18 FEMP R\$ 0,10. Confira em <https://pelo.tjma.jus.br/>

IZANE MORAES MATA MARINHO

ESCREVENTE AUTORIZADA



Escrevente Autorizada



Ministério da Fazenda
Secretaria da Receita Federal do Brasil

Comprovante de Situação Cadastral no CPF

Nº do CPF: **027.773.763-01**

Nome: **FRANCHARLES DE NAZARE JANSEN LISBOA**

Data de Nascimento: **27/02/1986**

Situação Cadastral: **REGULAR**

Data da Inscrição: **18/05/2005**

Digito Verificador: **00**

Comprovante emitido às: **17:45:01** do dia **07/10/2022** (hora e data de Brasília).
Código de controle do comprovante: **6E01.BED2.8008.ACCD**



Este documento não substitui o “Comprovante de Inscrição no CPF”.

(Modelo aprovado pela IN/RFB nº 1.548, de 13/02/2015.)

INSC. ESTADUAL: 12.700.661-3
RAZÃO SOCIAL: F DE N J LISBOA

ÚLTIMA ALTERAÇÃO: 02/05/2022

SITUAÇÃO FISCAL: IRREGULAR

SERASA: Não

MOTIVOS FISCAIS: 49 NÃO REGULARIZAÇÃO DO PGDASD, CONFORME PORTARIAS 318 E 547 DE 2015.

SITUAÇÃO CADASTRAL: SUSPENSO DE OFICIO

MOTIVO CADASTRAL: --

DADOS GERAIS

CPF/CNPJ: 23.206.285/0001-17 INSC. CENTRALIZADORA: --
RAZÃO SOCIAL: F DE N J LISBOA
NIRE: 21800882773 TIPO PESSOA: JURÍDICA
INÍCIO DE ATIVIDADES: 09/06/2021 CAPITAL SOCIAL: 250.000,00
AGÊNCIA REGIONAL: 05 - AGÊNCIA DE SANTA INES UFRE: 50 - UFRE / SANTA INÉS
TIPO DE SOCIEDADE: EMPRESÁRIO CAT. DO ESTABELECIMENTO: MATRIZ OU UNICO
REGIME DE PAG.: SIMPLES NACIONAL
DATA OBRIG. EFD: --
CORREIO ELETRÔNICO: fjcontabilista@hotmail.com ÁREA UTILIZADA: 6

ENDEREÇO DE ESTABELECIMENTO

CEP 65350-000
ENDEREÇO AVE PARIS NÚMERO: SN
COMPLEMENTO: --
PONTO DE REFERENC.: EM FRENTE PRACINHA DA SANTA BAIRRO: POEIRAO
CIDADE: VITORIA DO MEARIM ESTADO: MA
TELEFONE: (98)8879-5811 FAX: --
CEP CAIXA POSTAL: --

ENDEREÇO FISCAL

CEP --
ENDEREÇO AVE PARIS NÚMERO: SN
COMPLEMENTO: --
PONTO DE REFERENC.: -- BAIRRO: POEIRAO
CIDADE: VITORIA DO MEARIM ESTADO: MA
TELEFONE: (98)8879-5811 FAX: --
CEP CAIXA POSTAL: 00000-000

CNAE - ATIVIDADES ECONÔMICAS

ORDEM	CÓDIGO	DESCRIÇÃO
1	6920601	ATIVIDADES DE CONTABILIDADE
2	9511800	REPARAÇÃO E MANUTENÇÃO DE COMPUTADORES E DE EQUIPAMENTOS PERIFÉRICOS
3	1813001	IMPRESSÃO DE MATERIAL PARA USO PUBLICITÁRIO
4	1813099	IMPRESSÃO DE MATERIAL PARA OUTROS USOS
5	1822999	SERVIÇOS DE ACABAMENTOS GRÁFICOS, EXCETO ENCDERNAÇÃO E PLASTIFICAÇÃO
6	3101200	FABRICAÇÃO DE MÓVEIS COM PREDOMINÂNCIA DE MADEIRA
7	3299003	FABRICAÇÃO DE LETRAS, LETREIROS E PLACAS DE QUALQUER MATERIAL, EXCETO LUMINOSOS
8	4211102	PINTURA PARA SINALIZAÇÃO EM PISTAS RODOVIÁRIAS E AEROPORTOS
9	4213800	OBRAS DE URBANIZAÇÃO - RUAS, PRAÇAS E CALÇADAS
10	4322301	INSTALAÇÕES HIDRÁULICAS, SANITÁRIAS E DE GÁS
11	4322302	INSTALAÇÃO E MANUTENÇÃO DE SISTEMAS CENTRAIS DE AR CONDICIONADO, DE VENTILAÇÃO E REFRIGERAÇÃO
12	4520003	SERVIÇOS DE MANUTENÇÃO E REPARAÇÃO ELÉTRICA DE VEÍCULOS AUTOMOTORES
13	4520007	SERVIÇOS DE INSTALAÇÃO, MANUTENÇÃO E REPARAÇÃO DE ACESSÓRIOS PARA VEÍCULOS AUTOMOTORES
14	4530703	COMÉRCIO A VAREJO DE PEÇAS E ACESSÓRIOS NOVOS PARA VEÍCULOS AUTOMOTORES
15	4642702	COMÉRCIO ATACADISTA DE ROUPAS E ACESSÓRIOS PARA USO PROFISSIONAL E DE SEGURANÇA DO TRABALHO
16	4644301	COMÉRCIO ATACADISTA DE MEDICAMENTOS E DROGAS DE USO HUMANO
17	4649404	COMÉRCIO ATACADISTA DE MÓVEIS E ARTIGOS DE COLCHOARIA
18	4649408	COMÉRCIO ATACADISTA DE PRODUTOS DE HIGIENE, LIMPEZA E CONSERVAÇÃO DOMICILIAR
19	4712100	COMÉRCIO VAREJISTA DE MERCADORIAS EM GERAL, COM PREDOMINÂNCIA DE PRODUTOS ALIMENTÍCIOS -
20	4723700	COMÉRCIO VAREJISTA DE BEBIDAS
21	4741500	COMÉRCIO VAREJISTA DE TINTAS E MATERIAIS PARA PINTURA
22	4742300	COMÉRCIO VAREJISTA DE MATERIAL ELÉTRICO
23	4744001	COMÉRCIO VAREJISTA DE FERRAGENS E FERRAMENTAS
24	4744003	COMÉRCIO VAREJISTA DE MATERIAIS HIDRÁULICOS
25	4744099	COMÉRCIO VAREJISTA DE MATERIAIS DE CONSTRUÇÃO EM GERAL
26	4751201	COMÉRCIO VAREJISTA ESPECIALIZADO DE EQUIPAMENTOS E SUPRIMENTOS DE INFORMÁTICA

CNAE - ATIVIDADES ECONÔMICAS

ORDEM	CÓDIGO	DESCRIÇÃO
27	4751202	RECARGA DE CARTUCHOS PARA EQUIPAMENTOS DE INFORMÁTICA
28	4753900	COMÉRCIO VAREJISTA ESPECIALIZADO DE ELETRODOMÉSTICOS E EQUIPAMENTOS DE ÁUDIO E VÍDEO
29	4754701	COMÉRCIO VAREJISTA DE MÓVEIS
30	4755502	COMERCIO VAREJISTA DE ARTIGOS DE ARMARINHO
31	4755503	COMERCIO VAREJISTA DE ARTIGOS DE CAMA, MESA E BANHO
32	4757100	COMÉRCIO VAREJISTA ESPECIALIZADO DE PEÇAS E ACESSÓRIOS PARA APARELHOS ELETROELETRÔNICOS PARA
33	4759899	COMÉRCIO VAREJISTA DE OUTROS ARTIGOS DE USO DOMÉSTICO NÃO ESPECIFICADOS ANTERIORMENTE
34	4761003	COMÉRCIO VAREJISTA DE ARTIGOS DE PAPELARIA
35	4763601	COMÉRCIO VAREJISTA DE BRINQUEDOS E ARTIGOS RECREATIVOS
36	4763602	COMÉRCIO VAREJISTA DE ARTIGOS ESPORTIVOS
37	4763603	COMÉRCIO VAREJISTA DE BICICLETAS E TRICICLOS; PEÇAS E ACESSÓRIOS
38	4771701	COMÉRCIO VAREJISTA DE PRODUTOS FARMACÊUTICOS, SEM MANIPULAÇÃO DE FÓRMULAS
39	4773300	COMÉRCIO VAREJISTA DE ARTIGOS MÉDICOS E ORTOPÉDICOS
40	4781400	COMÉRCIO VAREJISTA DE ARTIGOS DO VESTUÁRIO E ACESSÓRIOS
41	4784900	COMÉRCIO VAREJISTA DE GÁS LIQÜEFEITO DE PETRÓLEO (GLP)
42	4789005	COMÉRCIO VAREJISTA DE PRODUTOS SANEANTES DOMISSANITÁRIOS
43	4789007	COMÉRCIO VAREJISTA DE EQUIPAMENTOS PARA ESCRITÓRIO
44	4923002	SERVIÇO DE TRANSPORTE DE PASSAGEIROS - LOCAÇÃO DE AUTOMÓVEIS COM MOTORISTA
45	4930201	TRANSPORTE RODOVIÁRIO DE CARGA, EXCETO PRODUTOS PERIGOSOS E MUDANÇAS, MUNICIPAL
46	5611203	LANCHONETES, CASAS DE CHÁ, DE SUCOS E SIMILARES
47	6190601	PROVEDORES DE ACESSO ÀS REDES DE COMUNICAÇÕES
48	6621502	AUDITORIA E CONSULTORIA ATUARIAL
49	6920602	ATIVIDADES DE CONSULTORIA E AUDITORIA CONTÁBIL E TRIBUTÁRIA
50	7020400	ATIVIDADES DE CONSULTORIA EM GESTÃO EMPRESARIAL, EXCETO CONSULTORIA TÉCNICA ESPECÍFICA
51	7319004	CONSULTORIA EM PUBLICIDADE
52	7733100	ALUGUEL DE MÁQUINAS E EQUIPAMENTOS PARA ESCRITÓRIO
53	7810800	SELEÇÃO E AGENCIAMENTO DE MÃO-DE-OBRA
54	8020001	ATIVIDADES DE MONITORAMENTO DE SISTEMAS DE SEGURANÇA ELETRÔNICO
55	8211300	SERVIÇOS COMBINADOS DE ESCRITÓRIO E APOIO ADMINISTRATIVO
56	8630503	ATIVIDADE MÉDICA AMBULATORIAL RESTRITA A CONSULTAS
57	1422300	FABRICAÇÃO DE ARTIGOS DO VESTUÁRIO, PRODUZIDOS EM MALHARIAS E TRICOTAGENS, EXCETO MEIAS
58	1811302	IMPRESSÃO DE LIVROS, REVISTAS E OUTRAS PUBLICAÇÕES PERIÓDICAS

REPRESENTANTES LEGAIS

CNN/CPF	NOME/RAZÃO SOCIAL	TIPO DE RELAÇÃO
2777376301	FRANCHARLES DE NAZARE JANSEN LISBOA	801 - EMPRESARIO
3576138307	RAYLSON MORAES COSTA VOLF	3 - CONTADOR

AÇÕES JUDICIAIS

TIPO	DATA INCLUSÃO	DATA REVOGAÇÃO	DOC. CONCESSÃO	EFEITO
------	---------------	----------------	----------------	--------

Não existem Ações Judiciais para essa inscrição estadual.

OBRIGATORIEDADE / CREDENCIAMENTO

TIPO	DATA INÍCIO	DATA FIM	SITUAÇÃO
ICMS	01/01/2022	--	Ativo
NF-e	01/12/2008	--	Ativo
EFD	01/11/2021	--	Ativo
NFC-e	09/03/2022	--	Ativo

INCENTIVOS / REGIMES ESPECIAIS

TIPO	DATA INÍCIO	DATA FIM	SITUAÇÃO
------	-------------	----------	----------

Não existem Incentivos/Regimes Especiais para essa inscrição

 REPÚBLICA FEDERATIVA DO BRASIL CADASTRO NACIONAL DA PESSOA JURÍDICA			
NÚMERO DE INSCRIÇÃO 23.206.285/0001-17 MATRIZ	COMPROVANTE DE INSCRIÇÃO E DE SITUAÇÃO CADASTRAL		DATA DE ABERTURA 03/09/2015
NOME EMPRESARIAL F DE N J LISBOA			
TÍTULO DO ESTABELECIMENTO (NOME DE FANTASIA) PROATIVA EMPREENDIMENTOS			PORTE ME
CÓDIGO E DESCRIÇÃO DA ATIVIDADE ECONÔMICA PRINCIPAL 69.20-6-01 - Atividades de contabilidade			
CÓDIGO E DESCRIÇÃO DAS ATIVIDADES ECONÔMICAS SECUNDÁRIAS 14.22-3-00 - Fabricação de artigos do vestuário, produzidos em malharias e tricotagens, exceto meias 18.11-3-02 - Impressão de livros, revistas e outras publicações periódicas 18.13-0-01 - Impressão de material para uso publicitário 18.13-0-99 - Impressão de material para outros usos 18.22-9-99 - Serviços de acabamentos gráficos, exceto encadernação e plastificação 31.01-2-00 - Fabricação de móveis com predominância de madeira 32.99-0-03 - Fabricação de letras, letreiros e placas de qualquer material, exceto luminosos 42.11-1-02 - Pintura para sinalização em pistas rodoviárias e aeroportos 42.13-8-00 - Obras de urbanização - ruas, praças e calçadas 43.22-3-01 - Instalações hidráulicas, sanitárias e de gás 43.22-3-02 - Instalação e manutenção de sistemas centrais de ar condicionado, de ventilação e refrigeração 45.20-0-03 - Serviços de manutenção e reparação elétrica de veículos automotores 45.20-0-07 - Serviços de instalação, manutenção e reparação de acessórios para veículos automotores 45.30-7-03 - Comércio a varejo de peças e acessórios novos para veículos automotores 46.42-7-02 - Comércio atacadista de roupas e acessórios para uso profissional e de segurança do trabalho 46.44-3-01 - Comércio atacadista de medicamentos e drogas de uso humano 46.49-4-04 - Comércio atacadista de móveis e artigos de colchoaria 46.49-4-08 - Comércio atacadista de produtos de higiene, limpeza e conservação domiciliar 47.12-1-00 - Comércio varejista de mercadorias em geral, com predominância de produtos alimentícios - minimercados, mercearias e armazéns 47.23-7-00 - Comércio varejista de bebidas			
CÓDIGO E DESCRIÇÃO DA NATUREZA JURÍDICA 213-5 - Empresário (Individual)			
LOGRADOURO AV PARIS	NÚMERO SN	COMPLEMENTO *****	
CEP 65.350-000	BAIRRO/DISTRITO POEIRAO	MUNICÍPIO VITORIA DO MEARIM	UF MA
ENDEREÇO ELETRÔNICO EMPREENDIMENTOSXB@HOTMAIL.COM		TELEFONE (98) 8879-5811	
ENTE FEDERATIVO RESPONSÁVEL (EFR) *****			
SITUAÇÃO CADASTRAL ATIVA		DATA DA SITUAÇÃO CADASTRAL 09/06/2021	
MOTIVO DE SITUAÇÃO CADASTRAL			
SITUAÇÃO ESPECIAL *****		DATA DA SITUAÇÃO ESPECIAL *****	

Aprovado pela Instrução Normativa RFB nº 1.863, de 27 de dezembro de 2018.

Emitido no dia 07/10/2022 às 17:42:52 (data e hora de Brasília).

Página: 1/3



REPÚBLICA FEDERATIVA DO BRASIL

CADASTRO NACIONAL DA PESSOA JURÍDICA

NÚMERO DE INSCRIÇÃO 23.206.285/0001-17 MATRIZ	COMPROVANTE DE INSCRIÇÃO E DE SITUAÇÃO CADASTRAL	DATA DE ABERTURA 03/09/2015
---	---	--------------------------------

NOME EMPRESARIAL F DE N J LISBOA

<p>CÓDIGO E DESCRIÇÃO DAS ATIVIDADES ECONÔMICAS SECUNDÁRIAS</p> <p>47.41-5-00 - Comércio varejista de tintas e materiais para pintura</p> <p>47.42-3-00 - Comércio varejista de material elétrico</p> <p>47.44-0-01 - Comércio varejista de ferragens e ferramentas</p> <p>47.44-0-03 - Comércio varejista de materiais hidráulicos</p> <p>47.44-0-99 - Comércio varejista de materiais de construção em geral</p> <p>47.51-2-01 - Comércio varejista especializado de equipamentos e suprimentos de informática</p> <p>47.51-2-02 - Recarga de cartuchos para equipamentos de informática</p> <p>47.53-9-00 - Comércio varejista especializado de eletrodomésticos e equipamentos de áudio e vídeo</p> <p>47.54-7-01 - Comércio varejista de móveis</p> <p>47.55-5-02 - Comércio varejista de artigos de armarinho</p> <p>47.55-5-03 - Comércio varejista de artigos de cama, mesa e banho</p> <p>47.57-1-00 - Comércio varejista especializado de peças e acessórios para aparelhos eletroeletrônicos para uso doméstico, exceto informática e comunicação</p> <p>47.59-8-99 - Comércio varejista de outros artigos de uso pessoal e doméstico não especificados anteriormente</p> <p>47.61-0-03 - Comércio varejista de artigos de papelaria</p> <p>47.63-6-01 - Comércio varejista de brinquedos e artigos recreativos</p> <p>47.63-6-02 - Comércio varejista de artigos esportivos</p> <p>47.63-6-03 - Comércio varejista de bicicletas e triciclos; peças e acessórios</p> <p>47.71-7-01 - Comércio varejista de produtos farmacêuticos, sem manipulação de fórmulas</p> <p>47.73-3-00 - Comércio varejista de artigos médicos e ortopédicos</p> <p>47.81-4-00 - Comércio varejista de artigos do vestuário e acessórios</p>
--

<p>CÓDIGO E DESCRIÇÃO DA NATUREZA JURÍDICA</p> <p>213-5 - Empresário (Individual)</p>

LOGRADOURO AV PARIS	NÚMERO SN	COMPLEMENTO *****
------------------------	--------------	----------------------

CEP 65.350-000	BAIRRO/DISTRITO POEIRAO	MUNICÍPIO VITORIA DO MEARIM	UF MA
-------------------	----------------------------	--------------------------------	----------

ENDEREÇO ELETRÔNICO EMPREENHIMENTOSXB@HOTMAIL.COM	TELEFONE (98) 8879-5811
--	----------------------------

ENTE FEDERATIVO RESPONSÁVEL (EFR) *****
--

SITUAÇÃO CADASTRAL ATIVA	DATA DA SITUAÇÃO CADASTRAL 09/06/2021
-----------------------------	--

MOTIVO DE SITUAÇÃO CADASTRAL

SITUAÇÃO ESPECIAL *****	DATA DA SITUAÇÃO ESPECIAL *****
----------------------------	------------------------------------

Aprovado pela Instrução Normativa RFB nº 1.863, de 27 de dezembro de 2018.

Emitido no dia 07/10/2022 às 17:42:52 (data e hora de Brasília).

Página: 2/3



REPÚBLICA FEDERATIVA DO BRASIL

CADASTRO NACIONAL DA PESSOA JURÍDICA

NÚMERO DE INSCRIÇÃO 23.206.285/0001-17 MATRIZ	COMPROVANTE DE INSCRIÇÃO E DE SITUAÇÃO CADASTRAL	DATA DE ABERTURA 03/09/2015
NOME EMPRESARIAL F DE N J LISBOA		
CÓDIGO E DESCRIÇÃO DAS ATIVIDADES ECONÔMICAS SECUNDÁRIAS 47.84-9-00 - Comércio varejista de gás liquefeito de petróleo (GLP) 47.89-0-05 - Comércio varejista de produtos saneantes domissanitários 47.89-0-07 - Comércio varejista de equipamentos para escritório 49.23-0-02 - Serviço de transporte de passageiros - locação de automóveis com motorista 49.30-2-01 - Transporte rodoviário de carga, exceto produtos perigosos e mudanças, municipal. 56.11-2-03 - Lanchonetes, casas de chá, de sucos e similares 61.90-6-01 - Provedores de acesso às redes de comunicações 66.21-5-02 - Auditoria e consultoria atuarial 69.20-6-02 - Atividades de consultoria e auditoria contábil e tributária 70.20-4-00 - Atividades de consultoria em gestão empresarial, exceto consultoria técnica específica 73.19-0-04 - Consultoria em publicidade 77.33-1-00 - Aluguel de máquinas e equipamentos para escritórios 78.10-8-00 - Seleção e agenciamento de mão-de-obra 80.20-0-01 - Atividades de monitoramento de sistemas de segurança eletrônico 82.11-3-00 - Serviços combinados de escritório e apoio administrativo 86.30-5-03 - Atividade médica ambulatorial restrita a consultas 95.11-8-00 - Reparação e manutenção de computadores e de equipamentos periféricos		
CÓDIGO E DESCRIÇÃO DA NATUREZA JURÍDICA 213-5 - Empresário (Individual)		
LOGRADOURO AV PARIS	NÚMERO SN	COMPLEMENTO *****
CEP 65.350-000	BAIRRO/DISTRITO POEIRAO	MUNICÍPIO VITORIA DO MEARIM
ENDEREÇO ELETRÔNICO EMPREENDIMENTOSXB@HOTMAIL.COM		TELEFONE (98) 8879-5811
ENTE FEDERATIVO RESPONSÁVEL (EFR) *****		
SITUAÇÃO CADASTRAL ATIVA	DATA DA SITUAÇÃO CADASTRAL 09/06/2021	
MOTIVO DE SITUAÇÃO CADASTRAL		
SITUAÇÃO ESPECIAL *****	DATA DA SITUAÇÃO ESPECIAL *****	

Aprovado pela Instrução Normativa RFB nº 1.863, de 27 de dezembro de 2018.

Emitido no dia 07/10/2022 às 17:42:52 (data e hora de Brasília).

Página: 3/3



Estado do
Maranhão

SINTEGRA/ICMS

Consulta Pública do Cadastro do Estado do
Maranhão

Secretaria da Fazenda

Resultado da Consulta SINTEGRA/ICMS

IDENTIFICAÇÃO

CGC: 23.206.285/0001-17 Inscrição Estadual: 12.700661-3

Razão Social: F DE N J LISBOA

Regime Apuração: SIMPLES NACIONAL ✓

ENDEREÇO

Logradouro: AVE PARIS

Número: SN Complemento:

Bairro: POEIRAO

Município: VITORIA DO MEARIM UF: MA

CEP: 65350000 DDD: Telefone: 88795811

INFORMAÇÕES COMPLEMENTARES

CNAE Principal: 6920601 - ATIVIDADES DE CONTABILIDADE

CNAEs Secundários

Código	Descrição CNAE
4322301	INSTALAÇÕES HIDRÁULICAS, SANITÁRIAS E DE GÁS
4322302	INSTALAÇÃO E MANUTENÇÃO DE SISTEMAS CENTRAIS DE AR CONDICIONADO, DE VENTILAÇÃO E REFRIGERAÇÃO
4520003	SERVIÇOS DE MANUTENÇÃO E REPARAÇÃO ELÉTRICA DE VEÍCULOS AUTOMOTORES
4520007	SERVIÇOS DE INSTALAÇÃO, MANUTENÇÃO E REPARAÇÃO DE ACESSÓRIOS PARA VEÍCULOS AUTOMOTORES
4530703	COMÉRCIO A VAREJO DE PEÇAS E ACESSÓRIOS NOVOS PARA VEÍCULOS AUTOMOTORES
4642702	COMÉRCIO ATACADISTA DE ROUPAS E ACESSÓRIOS PARA USO PROFISSIONAL E DE SEGURANÇA DO TRABALHO
4644301	COMÉRCIO ATACADISTA DE MEDICAMENTOS E DROGAS DE USO HUMANO
4649404	COMÉRCIO ATACADISTA DE MÓVEIS E ARTIGOS DE COLCHOARIA
4649408	COMÉRCIO ATACADISTA DE PRODUTOS DE HIGIENE, LIMPEZA E CONSERVAÇÃO DOMICILIAR
4712100	COMÉRCIO VAREJISTA DE MERCADORIAS EM GERAL, COM PREDOMINÂNCIA DE PRODUTOS ALIMENTÍCIOS - MINIMERCADOS, MERCEARIAS E ARMAZÉNS
9511800	REPARAÇÃO E MANUTENÇÃO DE COMPUTADORES E DE EQUIPAMENTOS PERIFÉRICOS
4723700	COMÉRCIO VAREJISTA DE BEBIDAS
4741500	COMÉRCIO VAREJISTA DE TINTAS E MATERIAIS PARA PINTURA
4742300	COMÉRCIO VAREJISTA DE MATERIAL ELÉTRICO
4744001	COMÉRCIO VAREJISTA DE FERRAGENS E FERRAMENTAS
4744003	COMÉRCIO VAREJISTA DE MATERIAIS HIDRÁULICOS
4744099	COMÉRCIO VAREJISTA DE MATERIAIS DE CONSTRUÇÃO EM GERAL
4751201	COMÉRCIO VAREJISTA ESPECIALIZADO DE EQUIPAMENTOS E SUPRIMENTOS DE INFORMÁTICA
4751202	RECARGA DE CARTUCHOS PARA EQUIPAMENTOS DE INFORMÁTICA
4753900	COMÉRCIO VAREJISTA ESPECIALIZADO DE ELETRODOMÉSTICOS E EQUIPAMENTOS DE ÁUDIO E VÍDEO
4754701	COMÉRCIO VAREJISTA DE MÓVEIS
1813001	IMPRESSÃO DE MATERIAL PARA USO PUBLICITÁRIO
4755502	COMERCIO VAREJISTA DE ARTIGOS DE ARMARINHO
4755503	COMERCIO VAREJISTA DE ARTIGOS DE CAMA, MESA E BANHO
4757100	COMÉRCIO VAREJISTA ESPECIALIZADO DE PEÇAS E ACESSÓRIOS PARA APARELHOS ELETROELETRÔNICOS PARA USO DOMÉSTICO, EXCETO INFORMÁTICA E COMUNICAÇÃO
4759899	COMÉRCIO VAREJISTA DE OUTROS ARTIGOS DE USO DOMÉSTICO NÃO ESPECIFICADOS ANTERIORMENTE
4761003	COMÉRCIO VAREJISTA DE ARTIGOS DE PAPELARIA
4763601	COMÉRCIO VAREJISTA DE BRINQUEDOS E ARTIGOS RECREATIVOS
4763602	COMÉRCIO VAREJISTA DE ARTIGOS ESPORTIVOS
4763603	COMÉRCIO VAREJISTA DE BICICLETAS E TRICICLOS; PEÇAS E ACESSÓRIOS
4771701	COMÉRCIO VAREJISTA DE PRODUTOS FARMACÊUTICOS, SEM MANIPULAÇÃO DE FÓRMULAS
4773300	COMÉRCIO VAREJISTA DE ARTIGOS MÉDICOS E ORTOPÉDICOS
1813099	IMPRESSÃO DE MATERIAL PARA OUTROS USOS
4781400	COMÉRCIO VAREJISTA DE ARTIGOS DO VESTUÁRIO E ACESSÓRIOS
4784900	COMÉRCIO VAREJISTA DE GÁS LIQÜEFEITO DE PETRÓLEO (GLP)
4789005	COMÉRCIO VAREJISTA DE PRODUTOS SANEANTES DOMISSANITÁRIOS
4789007	COMÉRCIO VAREJISTA DE EQUIPAMENTOS PARA ESCRITÓRIO

CNAEs Secundários

Código	Descrição CNAE
4923002	SERVIÇO DE TRANSPORTE DE PASSAGEIROS - LOCAÇÃO DE AUTOMÓVEIS COM MOTORISTA
4930201	TRANSPORTE RODOVIÁRIO DE CARGA, EXCETO PRODUTOS PERIGOSOS E MUDANÇAS, MUNICIPAL
5611203	LANCHONETES, CASAS DE CHÁ, DE SUCOS E SIMILARES
6190601	PROVEDORES DE ACESSO ÀS REDES DE COMUNICAÇÕES
6621502	AUDITORIA E CONSULTORIA ATUARIAL
6920602	ATIVIDADES DE CONSULTORIA E AUDITORIA CONTÁBIL E TRIBUTÁRIA
1822999	SERVIÇOS DE ACABAMENTOS GRÁFICOS, EXCETO ENCDERNAÇÃO E PLASTIFICAÇÃO
7020400	ATIVIDADES DE CONSULTORIA EM GESTÃO EMPRESARIAL, EXCETO CONSULTORIA TÉCNICA ESPECÍFICA
7319004	CONSULTORIA EM PUBLICIDADE
7733100	ALUGUEL DE MÁQUINAS E EQUIPAMENTOS PARA ESCRITÓRIO
7810800	SELEÇÃO E AGENCIAMENTO DE MÃO-DE-OBRA
8020001	ATIVIDADES DE MONITORAMENTO DE SISTEMAS DE SEGURANÇA ELETRÔNICO
8211300	SERVIÇOS COMBINADOS DE ESCRITÓRIO E APOIO ADMINISTRATIVO
8630503	ATIVIDADE MÉDICA AMBULATORIAL RESTRITA A CONSULTAS
1422300	FABRICAÇÃO DE ARTIGOS DO VESTUÁRIO, PRODUZIDOS EM MALHARIAS E TRICOTAGENS, EXCETO MEIAS
1811302	IMPRESSÃO DE LIVROS, REVISTAS E OUTRAS PUBLICAÇÕES PERIÓDICAS
3101200	FABRICAÇÃO DE MÓVEIS COM PREDOMINÂNCIA DE MADEIRA
3299003	FABRICAÇÃO DE LETRAS, LETREIROS E PLACAS DE QUALQUER MATERIAL, EXCETO LUMINOSOS
4211102	PINTURA PARA SINALIZAÇÃO EM PISTAS RODOVIÁRIAS E AEROPORTOS
4213800	OBRAS DE URBANIZAÇÃO - RUAS, PRAÇAS E CALÇADAS

Situação Cadastral Vigente: HABILITADO COM RESTRIÇÃO

Data desta Situação Cadastral: 13/06/2022

OBRIGAÇÕES

NFe a partir de (CNAE's): 01/12/2008 - (4644301), 01/04/2010 - (4649408), 01/07/2010 - (1813099-3101200), 01/10/2010 - (1422300-4642702-3299003-4649404-1813001), 01/12/2010 - (1811302-6190601), 09/03/2022 - (Devido emissão voluntária),

EDF a partir de: 01/11/2021,

CTE a partir de:

Observação: Os dados acima estão baseados em informações fornecidas pelo próprio contribuinte cadastrado. Não valem como certidão de sua efetiva existência de fato e de direito, não são oponíveis à Fazenda e nem excluem a responsabilidade tributária derivada de operações com ele ajustadas.

Data da Consulta: 04/10/2022

Número da Consulta:

[Nova Consulta](#) [Imprimir](#)

[Illegible header text, possibly including a title and date]

[Illegible body text, possibly a list or table of items]

[Illegible body text, possibly a list or table of items]

[Illegible body text, possibly a list or table of items]

[Illegible body text, possibly a list or table of items]

[Handwritten signature or initials in the bottom right corner]



THE UNIVERSITY OF CHICAGO
LIBRARY



[Faint, illegible handwritten text]





MINISTÉRIO DA FAZENDA
Secretaria da Receita Federal do Brasil
Procuradoria-Geral da Fazenda Nacional

**CERTIDÃO POSITIVA COM EFEITOS DE NEGATIVA DE DÉBITOS RELATIVOS AOS TRIBUTOS
FEDERAIS E À DÍVIDA ATIVA DA UNIÃO**

Nome: F DE N J LISBOA
CNPJ: 23.206.285/0001-17

Ressalvado o direito de a Fazenda Nacional cobrar e inscrever quaisquer dívidas de responsabilidade do sujeito passivo acima identificado que vierem a ser apuradas, é certificado que:

1. constam débitos administrados pela Secretaria da Receita Federal do Brasil (RFB) com exigibilidade suspensa nos termos do art. 151 da Lei nº 5.172, de 25 de outubro de 1966 - Código Tributário Nacional (CTN), ou objeto de decisão judicial que determina sua desconsideração para fins de certificação da regularidade fiscal, ou ainda não vencidos; e
2. não constam inscrições em Dívida Ativa da União (DAU) na Procuradoria-Geral da Fazenda Nacional (PGFN).

Conforme disposto nos arts. 205 e 206 do CTN, este documento tem os mesmos efeitos da certidão negativa.

Esta certidão é válida para o estabelecimento matriz e suas filiais e, no caso de ente federativo, para todos os órgãos e fundos públicos da administração direta a ele vinculados. Refere-se à situação do sujeito passivo no âmbito da RFB e da PGFN e abrange inclusive as contribuições sociais previstas nas alíneas 'a' a 'd' do parágrafo único do art. 11 da Lei nº 8.212, de 24 de julho de 1991.

A aceitação desta certidão está condicionada à verificação de sua autenticidade na Internet, nos endereços <<http://rfb.gov.br>> ou <<http://www.pgfn.gov.br>>.

Certidão emitida gratuitamente com base na Portaria Conjunta RFB/PGFN nº 1.751, de 2/10/2014.

Emitida às 09:09:14 do dia 18/05/2022 <hora e data de Brasília>.

Válida até 14/11/2022.

Código de controle da certidão: **569B.6852.921D.2113**

Qualquer rasura ou emenda invalidará este documento.

[Voltar](#)[Imprimir](#)

Certificado de Regularidade do FGTS - CRF

Inscrição: 23.206.285/0001-17

Razão Social: FRANCHARLES DE NAZARE JANSEN LISBOA

Endereço: RUA URBANO SANTOS / CENTRO / VITORIA DO MEARIM / MA / 65350-000

A Caixa Econômica Federal, no uso da atribuição que lhe confere o Art. 7, da Lei 8.036, de 11 de maio de 1990, certifica que, nesta data, a empresa acima identificada encontra-se em situação regular perante o Fundo de Garantia do Tempo de Serviço - FGTS.

O presente Certificado não servirá de prova contra cobrança de quaisquer débitos referentes a contribuições e/ou encargos devidos, decorrentes das obrigações com o FGTS.

Validade: 23/09/2022 a 22/10/2022

Certificação Número: 2022092304491222734655

Informação obtida em 04/10/2022 07:36:09

A utilização deste Certificado para os fins previstos em Lei esta condicionada a verificação de autenticidade no site da Caixa:
www.caixa.gov.br



PODER JUDICIÁRIO
JUSTIÇA DO TRABALHO

CERTIDÃO NEGATIVA DE DÉBITOS TRABALHISTAS

Nome: F DE N J LISBOA (MATRIZ E FILIAIS)
CNPJ: 23.206.285/0001-17
Certidão n°: 15700972/2022
Expedição: 17/05/2022, às 09:16:43
Validade: 13/11/2022 - 180 (cento e oitenta) dias, contados da data de sua expedição.

Certifica-se que **F DE N J LISBOA (MATRIZ E FILIAIS)**, inscrito(a) no CNPJ sob o n° **23.206.285/0001-17**, **NÃO CONSTA** como inadimplente no Banco Nacional de Devedores Trabalhistas.

Certidão emitida com base nos arts. 642-A e 883-A da Consolidação das Leis do Trabalho, acrescentados pelas Leis ns.º 12.440/2011 e 13.467/2017, e no Ato 01/2022 da CGJT, de 21 de janeiro de 2022. Os dados constantes desta Certidão são de responsabilidade dos Tribunais do Trabalho.

No caso de pessoa jurídica, a Certidão atesta a empresa em relação a todos os seus estabelecimentos, agências ou filiais.

A aceitação desta certidão condiciona-se à verificação de sua autenticidade no portal do Tribunal Superior do Trabalho na Internet (<http://www.tst.jus.br>).

Certidão emitida gratuitamente.

INFORMAÇÃO IMPORTANTE

Do Banco Nacional de Devedores Trabalhistas constam os dados necessários à identificação das pessoas naturais e jurídicas inadimplentes perante a Justiça do Trabalho quanto às obrigações estabelecidas em sentença condenatória transitada em julgado ou em acordos judiciais trabalhistas, inclusive no concernente aos recolhimentos previdenciários, a honorários, a custas, a emolumentos ou a recolhimentos determinados em lei; ou decorrentes de execução de acordos firmados perante o Ministério Público do Trabalho, Comissão de Conciliação Prévia ou demais títulos que, por disposição legal, contiver força executiva.



**GOVERNO DO ESTADO DO MARANHÃO
SECRETARIA DE ESTADO DA FAZENDA**

CERTIDÃO POSITIVA DE DÉBITOS COM EFEITO DE NEGATIVA

Nº Certidão: 080324/22

Data da

18/05/2022 09:01:47

Inscrição Estadual: 127006613

CPF/CNPJ: 23206285000117

Razão Social: F DE N J LISBOA

Endereço: AVE PARIS, SN CEP: 65350000 - POEIRAO

Telefone: (98)88795811

Município: VITORIA DO MEARIM

UF: MA

Certificamos que, após a realização das consultas procedidas no sistema desta Secretaria, substanciado pelo art. 240 a 242, da lei nº 7.799, de 19/12/2002 e disposto no artigo 205 da lei nº 5.172, de 25 de outubro de 1966 (Código Tributário Nacional), constam crédito tributário, não vencidos ou com exigibilidade suspensa, conforme indicados, em desfavor do sujeito passivo acima identificado. Ressalvado, todavia, à Fazenda Pública Estadual o direito da cobrança de dívidas que venham a ser apuradas e não alcançadas pela decadência.

DESCRIÇÃO DOS DÉBITOS			
TIPO	DOCUMENTO	DATA EMISSÃO	SITUAÇÃO
AUTO DE INFRAÇÃO	358614472	30/04/2022	SALDO DEBITO (NAO VENCIDO)

Validade da Certidão: 120 (cento e vinte) dias, 15/09/2022.

A autenticidade desta certidão deverá ser confirmada no endereço:

<http://portal.sefaz.ma.gov.br/>, clicando no item "Certidões" e em seguida em "Validação de Certidão Negativa de Débito".

CERTIDÃO EMITIDA GRATUITAMENTE.

Data Impressão: 18/05/2022 09:01:47



**GOVERNO DO ESTADO DO MARANHÃO
SECRETARIA DE ESTADO DA FAZENDA**

CERTIDÃO NEGATIVA DE DÍVIDA ATIVA

Nº Certidão: 045862/22

Data da

28/06/2022 06:57:28

Inscrição Estadual: 127006613

CPF/CNPJ: 23206285000117

Razão Social: F DE N J LISBOA

Endereço: AVE PARIS, SN CEP: 65350000 - POEIRAO

Telefone: (98)88795811

Município: VITORIA DO MEARIM

UF: MA

Certificamos que, após a realização das consultas procedidas no sistema desta Secretaria e na forma do disposto do artigo 156, da lei nº 2.231, de 29/12/1962, substanciado pelos artigos 240 a 242 da lei nº 7.799, de 19/12/2002, bem como prescreve o artigo 205 da lei nº 5.172, de 25 de outubro de 1966 (Código Tributário Nacional) não constam débitos inscritos na Dívida Ativa, em nome do sujeito passivo acima identificado.

Validade da Certidão: 120 (cento e vinte) dias: 26/10/2022.

A autenticidade desta certidão deverá ser confirmada no endereço:

<http://portal.sefaz.ma.gov.br/>, clicando no item "Certidões" e em seguida em "Validação de Certidão Negativa de Dívida Ativa".

CERTIDÃO EMITIDA GRATUITAMENTE.

Data Impressão: 28/06/2022 06:57:28



PREFEITURA MUNICIPAL DE VITORIA DO MEARIM

SETOR DE TRIBUTOS

TRAV. ANTÔNIO FILHO, Nº S/N - CAMPINA

CNPJ: 05646807000110

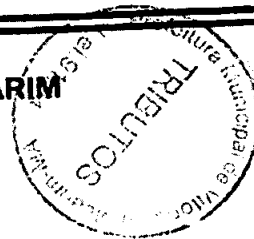

CERTIDÃO NEGATIVA DE DÉBITOS MUNICIPAIS

A Prefeitura Municipal de VITORIA DO MEARIM, a requerimento da pessoa interessada F DE N J LISBOA, CERTIFICA, para os fins que se fizerem necessários, que a pessoa jurídica/física a seguir referenciada não registra débitos com os cofres públicos municipais até a presente data, tendo a presente CERTIDÃO validade até o dia 31/10/2022, ressalvado o direito da Fazenda Municipal de exigir o recolhimento de débitos, tributários ou não, constituídos anteriormente a esta data mesmo durante a vigência desse prazo.

Cadastro: 001108
 Contribuinte: F DE N J LISBOA
 Endereço: AV PARIS, SN
 Bairro: POEIRAO
 Cidade: VITORIA DO MEARIM-MA

RG/Inscr. Estadual:

CPF/CNPJ: 23206285000117
 Complem:
 CEP: 65350000



Poder Judiciário - TJMA
 Nº_SELO RECFIRO30348F981C237V4FENP67
 Reconheço e do.1 fé por semelhança a assinatura
 de BENEDITO BENE PRAZEPES LEMOS VITORIA DO
 MEARIM/MA. 10.08.2022. 10.02.22. 17.17.2.
 Total R\$ 5,69 Empl.
 0,20 FBMP
 hitos//selo.tjta.ju



Izane Moraes Maia Marinho
IZANE MORAES MAIA MARINHO

Izane Moraes Maia Marinho
Escrevente Autorizada

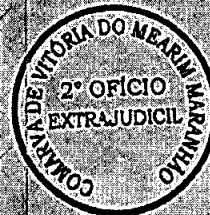

Emissão: 02/08/2022 09:17:11

Validade: 31/10/2022

Usuário: MARVIA MAIARA

Número/Controle da Certidão: A6B564C2AB583F42



Benedito BENE P. LEMOS
Diretor de Trib. Arrec. e Trans.

BENEDITO BENE P. LEMOS
DIRETOR TRIB. ARREC. E TRANSITO



PREFEITURA MUNICIPAL DE VITORIA DO MEARIM
SETOR DE TRIBUTOS
 TRAV. ANTÔNIO FILHO, Nº S/N - CAMPINA
 CNPJ: 05646807000110

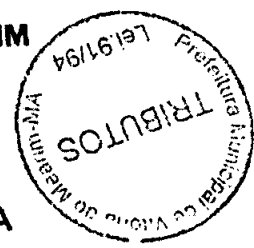

CERTIDÃO NEGATIVA DE DÍVIDA ATIVA

BENEDITO BENÊ P. LEMO, DIRETOR TRIB. ARREC. E TRÂNSITO da prefeitura Municipal de VITORIA DO MEARIM, a requerimento da pessoa interessada F DE N J LISBOA, CERTIFICA para os fins que se fizerem necessários, que a pessoa jurídica/física a seguir referenciada não registra débitos da DIVIDA ATIVA MUNICIPAL com os cofres publicos municipais até a presente data, tendo a presente CERTIDAO.

Cadastro:	001108	RG/Inscr. Estadual:	
Contribuinte:	F DE N J LISBOA	CPF/CNPJ:	23206285000117
Endereço:	AV PARIS, SN	Complem:	
Bairro:	POEIRAO	CEP:	65350000
Cidade:	VITORIA DO MEARIM-MA		

ATENÇÃO: Esta certidão é válida somente com autenticação mecânica ou acompanhada de comprovante de pagamento.

Emissão: 02/08/2022 09:19:03 Validade: 31/10/2022 Usuário: MARVIAMAIARA
 Número/Controle da Certidão: A72334D13B217471

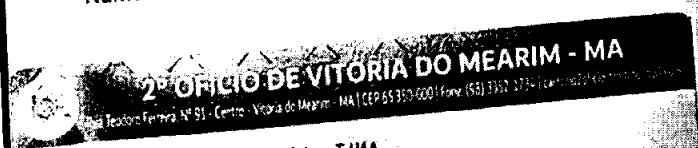

Poder Judiciário - TJMA
 Nº_SELO RECFIRO30348KTJYBLLVJF276H93
 Reconheço e dou fé por semelhança a assinatura
 de BENEDITO BENE PRAZERES LEMOS VITORIA DO
 MEARIM/MA 10/08/2022 10:02:31 Ato 13.17.2
 Total R\$ 5,89 Emol R\$ 5,14 FERC R\$ 0,15 FADEP R\$
 5,20 FEMP R\$ 0,20 Consulte em
<https://selo.tjma.jus.br>

Izane Moraes Maia Marinho
 IZANE MORAES MAIA MARTINS
 ESCRIVENTE AUTORIZADA

Izane Moraes Maia Marinho
 Escrivente Autorizada



Benedito Benê P. Lemo
 Benedito Benê P. Lemo
 Diretor de Trib. Arrec. e Trâns.
 BENEDITO BENÊ P. LEMO
 DIRETOR TRIB. ARREC. E TRÂNSITO
 (Responsável)



ESTADO DO MARANHÃO
PREFEITURA MUNICIPAL DE VITÓRIA DO MEARIM
Secretaria Municipal de Saúde
Coordenação de Vigilância em Saúde
Coordenação de Vigilância Sanitária e Ambiental
Com base na Lei Complementar N° 039/98 de 15/12/98
É Considerado: Junto a Lei Municipal nº043/2016 de 16 de maio de 2016

N°
039/2022

ALVARÁ DE AUTORIZAÇÃO SANITÁRIA

O (a) COORDENADOR (A) DE VIGILÂNCIA SANITÁRIA, em atenção ao requerimento da Firma: FRANCHARLES DE NAZARE JANSEN LISBOA CNPJ: 23206285/0000-17 Inspeccionou suas instalações físicas, situado a RUA VISTA ALEGRE, Nº 26, ALTO SÃO FRANCISCO nesta cidade, onde cujas instalações se destinam ao funcionamento de Atividade de Contabilidade, comércio varejista de mercadorias, com predominância de produtos alimentícios, comércio varejista especializado de equipamentos e suprimentos de informática (P. EMPREENDIMENTOS). Sob a responsabilidade do Sr. FRANCISCO JANSEN LISBOA, N. J. LISBOA mesmo oferece, no momento, condições satisfatórias de higiene e conservação, conforme preceitua o artigo 69, da Lei Complementar nº 039, de 15 de dezembro de 1998.

VITÓRIA DO MEARIM, (MA) 10 DE JULHO DE 2022.



Tecio Bruno e Silva Maciel
Secretário Municipal de Saúde
Port. n°005/2021

TECIO BRUNO E SILVA MACIEL
Secretário Municipal de Saúde
Portaria n° 05/2021

Maria do Egito...
Coordenadora de Vigilância Sanitária e Ambiental
Portaria n° 05/2021

ATENÇÃO

O presente Alvará Sanitário deverá ser acompanhado de cópia para a fiscalização e terá validade de 01 (uma) ano.

2º OFÍCIO DE VITÓRIA DO MEARIM - MA

Poder Judiciário - TJMA
Nº SELO RECFIR030346QDFMNH3B04TNU994
Reconheço e dou fé por semelhança a assinatura de
TEGO BRUNO E SILVA MADEL VITÓRIA DO MEARIM/MA
10/08/2022 10:04:15 A/c 13.72. Total R\$ 5,68 (mol
R\$ 5,14 FISC R\$ 0,10 PADEF R\$ 0,20 FEMD R\$ 0,20
Consulte em <https://selo.tjma.jus.br>

Izane Moraes Maia Marinho
IZANE MORAES MAIA MARINHO
ESCREVENTE AUTORIZADA

Izane Moraes Maia Marinho
Escrevente Autorizada

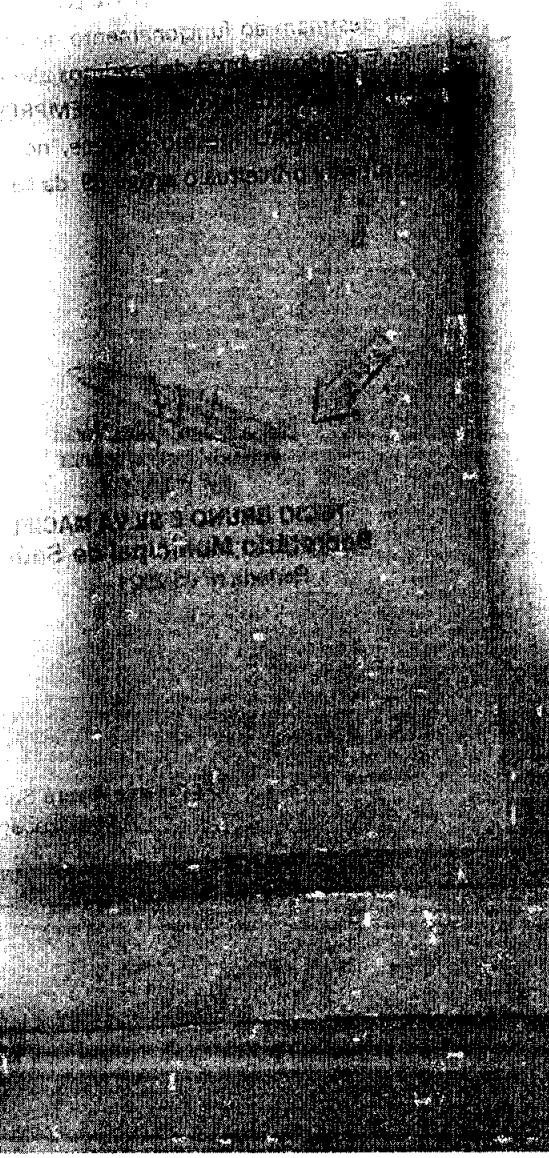

PODER JUDICIÁRIO DO ESTADO DO MARANHÃO
Corregedoria Geral da Justiça
Vara Única de Vitória do Mearim

CERTJUDONE-VNVRM - 632022
Código de validação: 948D4714F1

Número da guia: 22058601001316503.

**CERTIDÃO NEGATIVA DE FALÊNCIA OU
RECUPERAÇÃO JUDICIAL**

Usando da faculdade que me confere a Lei, CERTIFICO, a requerimento de pessoa interessada, que, dando busca nos arquivos dos feitos referentes à Vara Única da Comarca de Vitória do Mearim, Estado do Maranhão, que a partir de vinte e seis de agosto de dois mil e doze, até a presente data, constatei **NÃO EXISTIR** distribuição de **AÇÃO(ÕES) DE FALÊNCIA OU RECUPERAÇÃO JUDICIAL** contra a empresa **F DE N J LISBOA**, nome fantasia "Proativa Empreendimentos", pessoa jurídica, CNPJ nº 23.206.285/0001-17, com endereço na Avenida Paris, Bairro Poeirão, Vitória do Mearim, Cep 65350-000.

Certifico, por fim, que esta Secretaria Judicial é a única existente na Comarca de Vitória do Mearim, município do Estado do Maranhão. Dada e passada a presente certidão na Secretaria Judicial, no Fórum Des. Carlos César de Berredo Martins, nesta cidade de Vitória do Mearim/MA, aos vinte e seis dias do mês de agosto do ano de dois mil e vinte e dois (26/08/2022). Eu, adiante nominado, consultei, digitei e assino. O referido é a expressão da verdade.

OBSERVAÇÃO: O CNPJ/CPF CONSTANTE NESTA CERTIDÃO FOI INFORMADO PELO SOLICITANTE. SUATITULARIDADE DEVERÁ SER CONFERIDA PELO INTERESSADO OU DESTINATÁRIO. ESTA CERTIDÃO ABRANGE SOMENTE A VARA COMUM DA COMARCA DE VITÓRIA DO MEARIM-MA ESTA CERTIDÃO POSSUI VALIDADEDE 60 (SÉSSENTA) DIAS- ART. 198-CNCGJ;ESTA CERTIDÃO É EMITIDA EM UMA ÚNICA VIA, SEM RASURAS E MEDIANTEASSINATURA DO SERVIDOR

VLADIELEM COSTA LEITE VIEIRA
Secretária Judicial de Entrância Inicial
Vara Única de Vitória do Mearim
Matrícula 202697

Documento assinado. VITÓRIA DO MEARIM, 26/08/2022 15:43 (VLADIELEM COSTA LEITE VIEIRA)



Balço Patrimonial

Licenciado para: RAYLSON MORAES COSTA VOLF

Fortes AC Contábil 6.38.1

Empresa: F DEN J LISBOA

CNPJ: 23.206.285/0001-17 NIRE: 21800882773

Período: 01/01/2021 a 31/12/2021

Endereço: AV. PARIS, S/N, POEIRAO, Vitória do Mearim/MA, CEP: 65350-000

- Data: 31/12/2021

Conta	Descrição	31/12/2021
1	*** Ativo ***	333.588,72 D
1.01	Ativo Circulante	333.588,72 D
1.01.01	Disponibilidades	32.166,47 D
1.01.01.01	Numerários em Espécie	32.166,47 D
1.01.01.01.01	Caixa Geral	32.166,47 D
1.01.01.01.01.0001	Caixa	32.166,47 D
1.01.01.02	Cliente	209.309,14 D
1.01.01.02.01	Duplicatas a receber	209.309,14 D
1.01.01.02.01.0001	Dupl. Receber de Clientes	209.309,14 D
1.01.15	Estoque	45.587,25 D
1.01.15.01	Estoque de mercadorias	45.587,25 D
1.02	Ativo Realizável a Longo Prazo	15.250,00 D
1.3301.0005.8	Móveis e Utensílios	15.250,00 D
Total do Ativo		333.588,72 D

Data de Encerramento: 31/12/2021

Valor de Ativo e Passivo: R\$ 333.588,72 (Trezentos e trinta e três mil quinhentos e oitenta e oito reais e setenta e dois centavos)

Vitória do Mearim - MA, 31 de Dezembro de 2021.

Francharies de Nazare Jansen Lisboa
EmpresárioRaylson Moraes Costa Volf
Contador

Balço Patrimonial

Licenciado para: RAYLSON MORAES COSTA VOLF

Fortes AC Contábil 6.38.1

Empresa: F DEN J LISBOA

CNPJ: 23.206.285/0001-17 NIRE: 21800882773

Período: 01/01/2021 a 31/12/2021

Endereço: AV. PARIS, S/N, POEIRAO, Vitória do Mearim/MA, CEP: 65350-000

- Data: 31/12/2021

Conta	Descrição	31/12/2021
2	*** Passivo ***	333.588,72 C
2.01	Passivo Circulante	31.278,86 C
2.01.01	Obrigações de Curto Prazo	31.278,86 C
2.01.01.01	Fornecedores	24.235,77 C
2.01.01.01.01	Fornecedores Nacionais	24.235,77 C
2.01.01.01.01.0002	Duplicadas a Pagar	24.235,77 C
2.07	Patrimônio Líquido	302.309,86 C
2.07.07	Outras Contas	0.000,00 C
2.07.07.01	Capital Social	250.000,00 C
2.07.07.01.01	Lucros Acumulados	52.309,86 C
2.07.07.01.01.0001	Lucros Acumulados e/ou Saldo à Disposição da Assembleia	52.309,86 C
Total Passivo		333.588,72C

Data de Encerramento: 31/12/2021

Valor de Ativo e Passivo: R\$ 333.588,72 (Trezentos e trinta e tres mil quinhentos e oitenta e oito reais e setenta e dois centavos)

Vitória do Mearim - MA, 31 de Dezembro de 2021.

Franchiles de Nazare Jansen Lisboa
EmpresárioRaylson Moraes Costa Volf
Contador

Demonstração do Resultado do Exercício

Licenciado para: RAYLSON MORAES COSTA VOLFF

Fortes AC Contábil 6.38.1

Empresa: F DE N J LISBOA

CNPJ: 23.206.285/0001-17 NIRE: 21800882773

Período: 01/01/2021 a 31/12/2021

Endereço: AV. PARIS, SN, POEIRAO, Vitória do Mearim/MA, CEP: 65350-000

- Data: 31/12/2021

Estabelecimentos: 0001- F DE N J LISBOA

Conta	Descrição	01/01/2021
		a 31/12/2021
(+) 010	Receita Bruta Operacional	321.664,70
010.01	Faturamento Prod. Merc. e Serviços	321.664,70
010.01.02	Vendas de Mercadorias	321.664,70
(=) 030	Receita Líquida	321.664,70
040	Custo Mercad./Serv./Produtos Vendidos	45.587,25
040.02	Custo das Mercadorias Revendidas	45.587,25
(=) 060	Lucro Bruto	276.077,45
(-) 070	Despesas Operacionais	1.800,00
070.01	Imposto Incidente S/Serviço/ Trib. Simples	5.243,09
070.02	Despesas financeiras	661,28
(=) 110	Res. Antes das Participações e Contrib.	268.373,08
(=) 150	Res. Antes Imp.Renda e Contrib. Social	268.373,08
(=) 200	Resultado Líquido do Exercício	268.373,08

Liquidez Corrente = Ativo Circulante / Passivo Circulante

Liquidez Corrente= 333.588,72/333.588,72 = 1,00

Maior que 1: Resultado que demonstra folga no disponível para uma possível liquidação das obrigações.

Se igual a 1: Os valores dos direitos e obrigações a curto prazo são equivalentes

menor que 1: Não haveria disponibilidade suficientes para quitar as obrigações a curto prazo, caso fosse preciso.

Vitória do Mearim - MA, 31 de Dezembro de 2021

Franchalles de Nazare Jansen Lisboa
Empresário

Raylson Moraes Costa Volf
Contador



ASSINATURA ELETRÔNICA

Certificamos que o ato da empresa F DE N J LISBOA consta assinado digitalmente por:

IDENTIFICAÇÃO DO(S) ASSINANTE(S)	
CPF/CNPJ	Nome
02777376301	FRANCHARLES DE NAZARE JANSEN LISBOA
03576138307	RAYLSON MORAES COSTA VOLF

CERTIFICO O REGISTRO EM 13/05/2022 17:31 SOB Nº 20220595232.
PROTOCOLO: 220595232 DE 13/05/2022.
CÓDIGO DE VERIFICAÇÃO: 12206146996. CNPJ DA SEDE: 23206285000117.
NIRE: 21800882773. COM EFEITOS DO REGISTRO EM: 13/05/2022.
F DE N J LISBOA

JUCEMA

RICARDO DINIZ DIAS
SECRETÁRIO-GERAL
www.empresafacil.ma.gov.br

A validade deste documento, se impresso, fica sujeito à comprovação de sua autenticidade nos respectivos portais, informando seus respectivos códigos de verificação.



TERMO DE AUTENTICAÇÃO - LIVRO DIGITAL

Declaro exatos os Termos de Abertura e de Encerramento do Livro Digital com características abaixo, conferido e autenticado por ANSELMO DIAS CARNEIRO LOPES FILHO, sob a autenticidade nº 12206146325 em 13/05/2022, protocolo 220603308. Para validação de Autenticação dos Termos, deverá ser acessado o Portal de Serviços / verificação de documentos do Empreendedor (<http://www.empresafacil.ma.gov.br>) e informar o código de verificação.

Identificação de Empresa	
Nome Empresarial:	F DE N J LISBOA
Número de Registro:	21800882773
CNPJ:	23206285000117
Município:	Vitória do Mearim

Identificação de Livro Digital	
Tipo de Livro:	DIÁRIO
Número de Ordem:	2
Período de Escrituração:	01/01/2021 - 31/12/2021

Assinante(s)	Nome	CRC/OAB
02777376301	FRANCHARLES DE NAZARE JANSEN LISBOA	
03576138307	RAYLSON MORAES COSTA VOLF	MA01518004

CERTIFICO A AUTENTICAÇÃO EM 13/05/2022 17:21 SOB Nº 20220603308.
PROTOCOLO: 220603308 DE 12/05/2022. CÓDIGO DE VERIFICAÇÃO:
12206146325. NIRE: 21800882773.
F DE N J LISBOA

JUCEMA

ANSELMO DIAS CARNEIRO LOPES FILHO
RESPONSÁVEL PELA AUTENTICAÇÃO
SÃO LUÍS, 13/05/2022
empresafacil.ma.gov.br

TERMODEABERTURA

Contém o presente livro 27 folhas, eletronicamente numeradas de 01 a 27 em uma via, todas elas já escrituradas e serviu como diário nº 002, da firma **F DE N J LISBOA**, estabelecida na AV. PARIS, S/N, POEIRÃO, Vitoria do Mearim - MA, CEP: 65350-000 CNPJ: 23.206.285/0001-17. e registrada na JUNTA COMERCIAL DO ESTADO DO MARANHÃO sob NIRE: **21800882773**, data 03/09/2015.

Vitoria do Mearim - MA, 01 de Janeiro de 2021

Raylson Moraes Costa Volf
CONTADOR
CPF: 035.761.383-07
CRC: MA-015180/O-4

Francharles de Nazaré Jansen Lisboa
EMPRESARIO
CPF: 027.773.763-01

Livro Diário Nº. 1

Fortes Contábil

Empresa: F DE N J LISBOACNPJ: 23.206.285/0001-17

Período: 01/01/2021 a 31/12/2021

Data	Conta	Histórico	Estab	Centro	Chave	Débito	Crédito
31/12/2021	11102.0001	- BANCO DO BRASIL					
		receita de vendas de merc/Serv. mes de dezembro de 2021	0001	001	23	321.664,70	
31/12/2021	41103.0001	- Vendas à Vista					
		receita de vendas de merc/Serv. mes de dezembro de 2021	0001	001	23		321.664,70
31/12/2021	11603.0001	- Mercadorias					
		Pg.aquisição de mercadorias ref ao mes de dezembro de 2021	0001	001	25	24.235,77	
31/12/2021	11101.0001	- Caixa					
		Pg.aquisição de mercadorias ref ao mes de dezembro de 2021	0001	001	25		24.235,77
31/12/2021	34201.0008	- Pró-labores					
		Pg.pró-lab ore ref. mes de dezembro de 2021	0001	001	27	250.000,00	
31/12/2021	11101.0001	- Caixa					
		Pro Labore ref. mes de dezembro de 2021	0001	001	27		250.000,00
31/12/2021	34201.0001	- Aluguel, Ordenados, Salários e Gratificações					
		Pg.aluguel ref. ao mes de dezembro de 2021	0001	001	29	1.200,00	
31/12/2021	11101.0001	- Caixa					
		Pg.Aluguel ref. ao mes de dezembro de 2021	0001	001	29		1.200,00
31/12/2021	34201.0005	- Honorarios					
		Pg.Honorarios ref. mes de dezembro de 2021	0001	001	31	000,00	
31/12/2021	11101.0001	- Caixa					
		dPg. Honorarios ref. mes de dezembro de 2021	0001	001	31		000,00
31/12/2021	34201.0004	- INSS					
		Pg.INSS ref. mes de dezembro de 2021	0001	001	32	0,00	
31/12/2021	11101.0001	- Caixa					
		Pg.INSS ref. mes de dezembro de 2021	0001	001	32		0,00
31/12/2021	21301.0001	-IMPOSTOS					
		Pg. impostos ref. mes de dezembro de 2021	0001	001	33	5.243,09	
31/12/2021	11101.0001	- Caixa					
		Pg. Impostos ref. mes de dezembro de 2021	0001	001	33		5.243,09
31/12/2021	34201.0013	- Energia Elétrica					
		Pg.consum o de energia ref. mes de dezembro de 2021	0001	001	43	600,00	
31/12/2021	11101.0001	- Caixa					
		Pg.consum o de energia ref. mes de dezembro de 2021	0001	001	43		600,00
31/12/2021	34201.0046	- Despesas de Viagens					
		Pg.desp.viagens ref. m es de dezembro de 2021	0001	001	44	0,00	
31/12/2021	11101.0001	- Caixa					
		Pg.desp.viagens ref. mes de dezembro de 2021	0001	001	44		0,00
Totais do dia 31:						602.943,56	602.943,56
Totais do mês de dezembro:						602.943,56	602.943,56

Plano de Contas (Livro Diário Nº. 1)

Empresa: Empresa: F DE N J LISBOA CNPJ: 23.206.285/0001-17

Fortes Contábil

Código	Descrição	Reduz.	Analítica	Patrim.	Resumir	Natureza
1	*** Ativo ***			X		Devedora
11	Ativo Circulante			X		Devedora
111	Disponível			X		Devedora
11101	Caixa Geral			X		Devedora
11101.0001-6	Caixa	1	X	X		Devedora
11102	Depósitos Bancários à Vista			X		Devedora
11102.0001-0	CAIXA ECONOMICA FEDERAL	324	X	X		Devedora
11102.0002-9	BANCO DO BRASIL	325	X	X		Devedora
11103	Aplicação de Liquidez Imediata			X		Devedora
112	Títulos e Valores Mobiliários			X		Devedora
11201	Depósitos a Prazo Fixo			X		Devedora
113	Clientes			X		Devedora
11301	Duplicatas a Receber			X		Devedora
11301.0001-1	Dupl.Receber de Clientes	2	X	X		Devedora
11301.0002-0	Dupl.Rec.Colig./Controladas Trans.Operac	3	X	X		Devedora
11302	Duplicatas Descontadas			X		Credora
11303	Provisão P/Devedores Duvidosos			X		Credora
11303.0001-0	Provisão P/Devedores Duvidosos	4	X	X		Credora
114	Outros Créditos			X		Devedora
11401	Títulos a Receber			X		Devedora
11401.0001-4	Clientes-Renegociacao Contas a Receber	5	X	X		Devedora
11402	Cheques Em Cobranca			X		Devedora
11403	Créditos de Funcionários			X		Devedora
11403.0001-3	Adiantam ento de Salários	6	X	X		Devedora
11403.0002-1	Adiantam ento de Férias	7	X	X		Devedora
11403.0003-0	Adiantam ento de 13o.Salário	8	X	X		Devedora
11403.0004-8	Empréstimos a Funcionários	9	X	X		Devedora
11403.0005-6	Adiantam entos Para Despesas	10	X	X		Devedora
11409	Impostos a Recuperar			X		Devedora
11409.0001-0	ICMS a Compensar	11	X	X		Devedora
11409.0002-9	IPI a Compensar	12	X	X		Devedora
11409.0003-7	IRRF a Compensar	13	X	X		Devedora
11409.0004-5	IRPJ - Estimativa	14	X	X		Devedora
11409.0005-3	CSL - Estim ativa	15	X	X		Devedora
11409.0006-1	IRPJ a Compensar	16	X	X		Devedora
11409.0007-0	CSL a Compensar	18	X	X		Devedora
11409.0008-8	ISS a Compensar	18	X	X		Devedora
11410	Antecipacoes a Recuperar			X		Devedora
11410.0001-3	Salário Família	19	X	X		Devedora
11410.0002-1	Salário Maternidade	20	X	X		Devedora
116	Estoques			X		Devedora
11601	Estoques de Materiais			X		Devedora
11601.0001-0	Matérias Prim as	21	X	X		Devedora
11601.0002-8	Material Secundário	22	X	X		Devedora
11601.0003-6	Material de Embalagem	23	X	X		Devedora
11601.0004-4	Combustíveis	24	X	X		Devedora
11601.0005-2	Importações Em Andam ento	25	X	X		Devedora
11601.0098-2	Prov.P/Redução Ao Vr de Mercado	26	X	X		Devedora
11601.0099-0	Prov.P/Perdas Em Estoques	27	X	X		Devedora
11602	Estoque de Prod utos			X		Devedora
11602.0001-4	Est oque de Prod utos Elaborados	28	X	X		Devedora
11602.0002-2	Est oque de Prod utos Semi-Elaborados	29	X	X		Devedora
11602.0098-7	Provisão P/Redução Ao Valor de Mercado	30	X	X		Devedora
11602.0099-5	Provisão P/Perdas Em Estoque	31	X	X		-
11603	Estoque de Mercadorias			X		Devedora

Continua...

Plano de Contas (Livro Diário Nº. 1)

Empresa: F DE N J LISBOA - CNPJ: 23.206.285/0001-17Fortes Contábil

Código	Descrição	Reduz.	Analítica	Patrim.	Resumir	Natureza
11603.0001-9	Mercadorias	32	X	X		Devedora
11603.0002-7	Importação Em Andamento	33	X	X		Devedora
11603.0098-1	Provisão P/Redução Ao Valor de Mercadori	34	X	X		Devedora
11603.0099-0	Provisão P/Perdas Em Estoques	35	X	X		Devedora
11608	Materiais Diversos Almoarifado			X		Devedora
11608.0001-1	Materiais Diversos Almoarifado	36	X	X		Devedora
11609	Adiantam ento a Fornecedores			X		Devedora
119	Despesas Antecipadas			X		Devedora
11901	Despesas Antecipadas			X		Devedora
11901.0001-8	Prêmios de Seguros a Apropr iar	37	X	X		Devedora
11901.0002-6	Encargos Financeiros a Apropr iar	38	X	X		Devedora
11901.0003-4	Assinaturas e Anuidades a Apropr iar	39	X	X		Devedora
11901.0004-2	Outros Custos e Despesas	40	X	X		Devedora
12	Ativo Realizável a Longo Prazo			X		Devedora
121	Créditos e Valores			X		Devedora
12101	Cli entes			X		Devedora
12101.0001-8	Duplicatas a Receber	41	X	X		Devedora
12102	Trans.Não Oper. Entre Partes Relacionadas			X		Devedora
12102.0001-2	Créditos de Acionistas	42	X	X		Devedora
12102.0002-0	Créditos de Diretores	43	X	X		Devedora
12102.0003-9	Créditos de Coligadas e Controladas	44	X	X		Devedora
12105	Depósitos Judiciais			X		Devedora
13	Ativo Permanente			X		Devedora
131	Investim entos			X		Devedora
13101	Partic.Avaliadas P/Equiv.Patrimonial			X		Devedora
13108	Partic.Avaliadas Pelo Custo de Aquisição			X		Devedora
132	Outros Investimentos Permanentes			X		Devedora
13201	Imóveis			X		Devedora
13201.0001-2	Terrenos	45	X	X		Devedora
13201.0002-0	Prédios	46	X	X		Devedora
13204	Consórcio e Leasing			X		Devedora
133	Imobilizado			X		Devedora
13301	Bens Em Operação			X		Devedora
13301.0001-5	Terrenos	47	X	X		Devedora
13301.0002-3	Prédios	48	X	X		Devedora
13301.0003-1	Instalações Industriais	49	X	X		Devedora
13301.0004-0	Máquinas, Aparelhos e Equipamentos	50	X	X		Devedora
13301.0005-8	Móveis e Utensílios	51	X	X		Devedora
13301.0006-6	Instalações Diversas	52	X	X		Devedora
13301.0007-4	Veículos	53	X	X		Devedora
13301.0008-2	Marcas e Patentes	54	X	X		Devedora
13301.0009-0	Direitos Sobre Recursos Naturais	55	X	X		Devedora
13301.0010-4	Benf. Em Propriedades de Terceiros	56	X	X		Devedora
13301.0011-2	Equipamentos de Proc.De Dados	57	X	X		Devedora
13301.0012-0	Imobilizações Em Andamento	58	X	X		Devedora
13302	Deprec.Amortizacao e Exaustão Acumulada			X		Credora
13302.0001-0	Prédios	59	X	X		Credora
13302.0002-8	Instalações Industriais	60	X	X		Credora
13302.0003-6	Máquinas, Aparelhos e Equipamentos	61	X	X		Credora
13302.0004-4	Móveis e Utensílios	62	X	X		Credora
13302.0005-2	Instalações Diversas	63	X	X		Credora
13302.0006-0	Veículos	64	X	X		Credora
13302.0007-9	Marcas e Patentes	65	X	X		Credora
13302.0008-7	Direitos S/Recursos Naturais	66	X	X		Credora
13302.0009-5	Benf. Em Propriedades de Terceiros	67	X	X		Credora

Continua...

Plano de Contas (Livro Diário Nº. 1)

Empresa: F DE N J LISBOA - CNPJ: 23.206.285/0001-17

Código	Descrição	Fortes Contábil				Natureza
		Reduz.	Analítica	Patrim.	Resumir	
13302.0010-9	Equipamentos Proc.De Dados	68	X	X		Devedora
134	Ativo Diferido			X		Devedora
13401	Gastos Implantação Pre-Operacionais			X		Devedora
13401.0001-8	Gastos de Organização/Administração	69	X	X		Devedora
13401.0002-6	Estudos Projetos e Detalhamentos	70	X	X		Devedora
2	*** Passivo ***			X		Credora
21	Passivo Circulante			X		Credora
211	Fornecedores			X		Credora
21101	Fornecedores Nacionais			X		Credora
21101.0001-4	Fornecedores Diversos	71	X	X		Credora
212	Empréstimos e Financiamentos			X		Credora
21201	Financiamentos Bancários			X		Credora
21202	Adiantamentos de Contratos de Câmbio			X		Credora
21205	Encargos Financeiros a Transcorrer			X		Devedora
21205.0001-5	Encargos Financeiros a Transcorrer	72	X	X		Devedora
21208	Mutuos-Coligadas-Controladas e/ou Sócios			X		Credora
213	Obrigações Fiscais e Trabalhistas			X		Credora
21301	Impostos e Contribuições			X		Credora
21301.0001-0	ICMS a Recolher	73	X	X		Credora
21301.0002-8	IPI a Recolher	74	X	X		Credora
21301.0003-6	ISS a Recolher	75	X	X		Credora
21301.0004-4	IRPJ a Recolher	76	X	X		Credora
21301.0005-2	PIS a Recolher	77	X	X		Credora
21301.0006-0	COFINS a Recolher	78	X	X		Credora
21301.0007-9	CSL a Recolher	79	X	X		Credora
21301.0008-7	IRRF a Recolher	80	X	X		Credora
21301.0009-5	Adicional S/IRPJ a Recolher	81	X	X		Credora
21301.0010-9	Simplex a Recolher	82	X	X		Credora
21301.0011-7	Outros Impostos e Taxas a Recolher	83	X	X		Credora
21302	Obrigações Trabalhistas			X		Credora
21302.0001-4	INSS a Recolher	84	X	X		Credora
21302.0002-2	FGTS a Recolher	85	X	X		Credora
21302.0003-0	Contribuição Sindical a Recolher	86	X	X		Credora
21302.0004-9	Mensalidade Sindical a Recolher	87	X	X		Credora
21302.0005-7	Taxa Assistencial	88	X	X		Credora
21302.0006-5	Contribuição Confederativa	89	X	X		Credora
214	Debêntures			X		Credora
21401	Debêntures			X		Credora
216	Outras Obrigações			X		Credora
21601	Outras Obrigações			X		Credora
21601.0001-8	Salários a Pagar	90	X	X		Credora
21601.0002-6	Comissões a Pagar	91	X	X		Credora
21601.0003-4	Pró-labores a Pagar	92	X	X		Credora
21601.0004-2	Salário Família a Pagar	93	X	X		Credora
21601.0005-0	Pensão Alimentícia a Pagar	94	X	X		Credora
21601.0006-9	Seguros a Pagar	95	X	X		Credora
21601.0007-7	Assinaturas a Pagar	96	X	X		Credora
21601.0008-5	Contrib. Sindical Patronal a Pagar	97	X	X		Credora
21601.0009-3	13o. Salário a Pagar	98	X	X		Credora
21601.0010-7	Férias a Pagar	99	X	X		Credora
21601.0011-5	Telefone a Pagar	100	X	X		Credora
21601.0012-3	Energia a Pagar	101	X	X		Credora
21601.0013-1	Consumo Água a Pagar	102	X	X		Credora
21601.0014-0	Rescisões a Pagar	103	X	X		Credora
21601.0015-8	Aluguéis a Pagar	104	X	X		Credora

Continua...

Plano de Contas (Livro Diário Nº. 1)

Empresa: Empresa: F DE N J LISBOA - CNPJ: 23.206.285/0001-17

Fortes Contábil

Código	Descrição	Reduz.	Analítica	Patrim.	Resumir	Natureza
21601.0016-6	Condomínio a Pagar	105	X	X		Credora
218	Provisões			X		Credora
21801	Provisões			X		Credora
21801.0001-3	Décimo Terceiro Salário	106	X	X		Credora
21801.0002-1	Férias	107	X	X		Credora
21801.0003-0	Gratificações e Part.Empregados	108	X	X		Credora
21801.0004-8	Gratificações e Part.Administradores	109	X	X		Credora
21801.0005-6	Dividendos Propostos	110	X	X		Credora
21801.0006-4	INSS S/13o.Salário	111	X	X		Credora
21801.0007-2	FGTS S/13o.Salário	112	X	X		Credora
21801.0008-0	INSS S/Férias	113	X	X		Credora
21801.0009-9	FGTS S/Férias	114	X	X		Credora
22	Passivo Exigível a Longo Prazo			X		Credora
221	Empréstimos e Financiamentos			X		Credora
22101	Financiamentos Bancários			X		Credora
23	Resultados de Exercícios Futuros			X		Credora
231	Resultados de Exercícios Futuros			X		Credora
23101	Resultados de Exercícios Futuros			X		Credora
23101.0001-8	Receitas de Exercícios Futuros	115	X	X		Credora
23101.0002-6	Custos/Despesas Corresp.As Receitas	116	X	X		Devedora
24	Patrimônio Líquido			X		Credora
241	Capital Social Integralizado			X		Credora
24101	Capital Social Subscrito			X		Credora
24101.0001-0	Capital Social Subscrito	118	X	X		Credora
24102	Capital Social a Integralizar			X		Devedora
24102.0001-4	Capital Social a Integralizar	118	X	X		Devedora
242	Reservas			X		Credora
24201	Reservas de Capital			X		Credora
24202	Reserva de Lucros			X		Credora
24202.0001-7	Reserva Legal	119	X	X		Credora
24202.0002-5	Reserva Estatutária	120	X	X		Credora
24202.0003-3	Reserva para Contingências	121	X	X		Credora
24202.0004-1	Reserva de Lucros a Realizar	122	X	X		Credora
24202.0005-0	Reservas de Lucros para Expansão	123	X	X		Credora
24203	Reserva de Reavaliação			X		Credora
24203.0001-1	Reserva de Reavaliação	124	X	X		Credora
243	Lucros ou Prejuízos Acumulados			X		-
24301	Lucros ou Prejuízos Acumulados			X		-
24301.0001-5	Lucros ou Prejuízos Acumulados	125	X	X		-
24305	Resultados Parciais			X		-
24305.0001-3	Trimestre I	126	X	X		-
24305.0002-1	Trimestre II	127	X	X		-
24305.0003-0	Trimestre III	128	X	X		-
24305.0004-8	Trimestre IV	129	X	X		-
3	*** Despesas e Custos ***					Devedora
31	Ded.Receitas Brutas Vendas e Serviços					Devedora
311	Ded Receitas Brutas Vendas e Serviços					Devedora
31101	Impostos Incidentes S/Receitas					Devedora
31101.0001-2	ICMS	130	X			Devedora
31101.0002-0	ISS	131	X			Devedora
31101.0003-9	COFINS	132	X			Devedora
31101.0004-7	PIS	133	X			Devedora
31101.0005-5	Simplex	134	X			Devedora
31102	Outras Deduções					Devedora
31102.0001-7	Devolução de Vendas	135	X			Devedora

Continua...

Plano de Contas (Livro Diário Nº. 1)

Empresa: Empresa: F DE N J LISBOA - CNPJ: 23.206.285/0001-17

Fortes Contábil

Código	Descrição	Reduz.	Análítica	Patrim.	Resumir	Natureza
31102.0002-5	Descontos/Abatimentos Incondicionais	136	X			Devedora
32	Custos dos Prod. Mercad. Serv. Vendidos					Devedora
321	Custos dos Prod. Mercad. Serv. Vendidos					Devedora
32101	Custos Prod.Mercad.Serviços Vendidos					Devedora
32101.0001-4	Custos dos Produtos Vendidos	137	X			Devedora
32101.0002-2	Custos das Mercadorias Vendidas	138	X			Devedora
32101.0003-0	Custos dos Serviços Prestados	139	X			Devedora
33	Custos de Produção e/ou Serviços					Devedora
331	Custos Diretos					Devedora
33101	Materiais Diretos					Devedora
33101.0001-6	Matérias Prim as	140	X			Devedora
33101.0002-4	Materiais Secundários	141	X			Devedora
33101.0003-2	Materiais de Embalagens	142	X			Devedora
33101.0004-0	Combustíveis	143	X			Devedora
33101.0005-9	Outros Materiais Diretos	144	X			Devedora
33102	Mão de Obra Direta					Devedora
33102.0001-0	Ordenados, Salários e Gratificações	145	X			Devedora
33102.0002-9	Férias	146	X			Devedora
33102.0003-7	Décimo Terceiro Salário	147	X			Devedora
33102.0004-5	INSS	148	X			Devedora
33102.0005-3	FGTS	149	X			Devedora
33102.0006-1	Resc. Contrato de Trabalho	150	X			Devedora
33102.0007-0	Outros Encargos	151	X			Devedora
33102.0008-8	Plano de Saúde	152	X			Devedora
33102.0009-6	Salário Educação	153	X			Devedora
33102.0010-0	Vale Transp.E Desp.Cond.Pessoal	154	X			Devedora
33102.0011-8	Benefícios Concedidos	155	X			Devedora
33102.0012-6	Bolsa de Estudo	156	X			Devedora
33102.0013-4	Est agiários	157	X			Devedora
33102.0014-2	Despesa Alim entícia	158	X			Devedora
33102.0015-0	Fardam ento	159	X			Devedora
33102.0016-9	Despesas Com Treinamento de Pessoal	160	X			Devedora
33103	Outros Custos Diretos					Devedora
33103.0001-5	Serviços Terceiros/Pessoa Jurídica	161	X			Devedora
33103.0003-1	Serviços Terceiros/Pessoa Física	162	X			Devedora
332	Custos Indiretos					Devedora
33201	Material Indireto					Devedora
33201.0001-9	Material Indireto	163	X			Devedora
33202	Mão de Obra Indireta					Devedora
33202.0001-3	Ordenados, Salários e Gratificações	164	X			Devedora
33202.0002-1	Férias	165	X			Devedora
33202.0003-0	Décimo Terceiro Salário	166	X			Devedora
33202.0004-8	INSS	167	X			Devedora
33202.0005-6	FGTS	168	X			Devedora
33202.0006-4	Resc. Contrato de Trabalho	169	X			Devedora
33202.0007-2	Outros Encargos	180	X			Devedora
33202.0008-0	Plano de Saúde	181	X			Devedora
33202.0009-9	Salário Educação	182	X			Devedora
33202.0010-2	Vale Transp.E Desp.Cond.Pessoal	183	X			Devedora
33202.0011-0	Benefícios Concedidos	184	X			Devedora
33202.0012-9	Bolsa de Estudo	185	X			Devedora
33202.0013-7	Est agiários	186	X			Devedora
33202.0014-5	Despesa Alim entícia	187	X			Devedora
33202.0015-3	Fardam ento	188	X			Devedora
33202.0016-1	Pró-labores	189	X			Devedora

Continua...

Plano de Contas (Livro Diário Nº. 1)

Empresa: Empresa: F DE N J LISBOA - CNPJ: 23.206.285/0001-17

Fortes Contábil

Código	Descrição	Reduz.	Análítica	Patrim.	Resumir	Natureza
33202.0018-0	Despesas Com Treinamento de Pessoal	180	X			Devedora
33203	Gastos Gerais de Fabricação/Serviços					Devedora
33203.0001-8	Alugueis	181	X			Devedora
33203.0002-6	Condomínios	182	X			Devedora
33203.0003-4	Manut. Repar. Acess. e Pecas Reposição	183	X			Devedora
33203.0004-2	Energia Elétrica	184	X			Devedora
33203.0005-0	Água - Cagece	185	X			Devedora
33203.0006-9	Vale Transp. E Desp. Cond. Pessoal	186	X			Devedora
33203.0007-7	Despesa Alim entícia	187	X			Devedora
33203.0008-5	Fardam ento	188	X			Devedora
33203.0009-3	Ferramentas Perciveis	189	X			Devedora
33203.0010-7	Materiais de Consumo	190	X			Devedora
33203.0011-5	Seguros Diversos	191	X			Devedora
33203.0012-3	Desp. Diversas Fabricação e Serviç os	192	X			Devedora
33203.0013-1	Aluguel de Equipamentos	193	X			Devedora
33203.0014-0	Bens Reduzido Valor	194	X			Devedora
33203.0015-8	Leasing	195	X			Devedora
33203.0016-6	Manutenção de Veiculos	196	X			Devedora
33203.0018-4	Depreciações, Amort./Exaustões	197	X			Devedora
33203.0018-2	Despesas Com Treinamento de Pessoal	198	X			Devedora
33203.0019-0	Despesa de Viagens	199	X			Devedora
33203.0020-4	Fretes	200	X			Devedora
33203.0021-2	Manut. Conservação e Lim peza	201	X			Devedora
339	Apuracao de Estoque					Credora
33901	Apuracao de Estoque					Credora
33901.0001-8	Apuracao de Estoque	202	X			Credora
34	Despesas Operacionais					Devedora
341	Despesas de Vendas					Devedora
34101	Despesas de Vendas					Devedora
34101.0001-8	Comissões Sobre Vendas	203	X			Devedora
34101.0002-6	Despesa de Viagens	204	X			Devedora
34101.0003-4	Publicidades e Propagandas	205	X			Devedora
34101.0004-2	Devedores Duvidosos	206	X			Devedora
34101.0005-0	Fretes Sobre Vendas	207	X			Devedora
34101.0006-9	Manutenção de Veiculos	208	X			Devedora
34101.0007-7	Outras Despesas Com Vendas	209	X			Devedora
34101.0008-5	Brindes	210	X			Devedora
34101.0009-3	Ordenados e Salários	211	X			Devedora
34101.0010-7	INSS	212	X			Devedora
34101.0011-5	FGTS	213	X			Devedora
34101.0012-3	Décimo Terceiro Salário	214	X			Devedora
34101.0013-1	Férias	215	X			Devedora
34101.0014-0	Pró-labores	216	X			Devedora
34101.0015-8	Vale Transp. E Desp. Cond. Pessoal	218	X			Devedora
34101.0016-6	Resc. De Contrato de Trabalho	218	X			Devedora
34101.0018-4	Benefícios Concedidos	219	X			Devedora
34101.0018-2	Bolsa de Estudo	220	X			Devedora
34101.0019-0	Plano de Saúde	221	X			Devedora
34101.0020-4	Est agiários	222	X			Devedora
34101.0021-2	Despesa Alim entícia	223	X			Devedora
34101.0022-0	Fardam ento	224	X			Devedora
34101.0023-9	Despesas Com Treinamento de Pessoal	225	X			Devedora
34101.0024-7	Leasing	226	X			Devedora
34101.0025-5	Seguros Diversos	227	X			Devedora
342	Despesas Administrativas					Devedora

Continua...

Plano de Contas (Livro Diário Nº. 1)

Empresa: Empresa: F DE N J LISBOA - CNPJ: 23.206.285/0001-17

Fortes Contábil

Código	Descrição	Reduz.	Analítica	Patrim.	Resumir	Natureza
34201	Despesas Administrativas					Devedora
34201.0001-0	Ordenados, Salários e Gratificações	228	X			Devedora
34201.0002-9	Férias	229	X			Devedora
34201.0003-7	Décimo Terceiro Salário	230	X			Devedora
34201.0004-5	INSS	231	X			Devedora
34201.0005-3	FGTS	232	X			Devedora
34201.0006-1	Resc. de Contrato de Trabalho	233	X			Devedora
34201.0007-0	Outros Encargos	234	X			Devedora
34201.0008-8	Pró-labores	235	X			Devedora
34201.0009-6	Vale Transp.E Desp.Cond.Pessoal	236	X			Devedora
34201.0010-0	Despesa Alim entícia	237	X			Devedora
34201.0011-8	Alugueis	238	X			Devedora
34201.0012-6	Depreciações, Amort./E xaustões	239	X			Devedora
34201.0013-4	Energia Elétrica	240	X			Devedora
34201.0014-2	Água - Cagece	241	X			Devedora
34201.0015-0	Telefones	242	X			Devedora
34201.0016-9	Telex	243	X			Devedora
34201.0018-7	Correios e Malotes	244	X			Devedora
34201.0018-5	Manut.Conservação e Lim peza	245	X			Devedora
34201.0019-3	Seguros Diversos	246	X			Devedora
34201.0020-7	Assessoria Contabil	247	X			Devedora
34201.0021-5	Assinatura de Jornais e Revistas	248	X			Devedora
34201.0022-3	Donativos e Contribuições	249	X			Devedora
34201.0023-1	Materiais de Expediente	250	X			Devedora
34201.0024-0	Despesas Legais e Judiciais	251	X			Devedora
34201.0025-8	Materiais Auxiliares e de Consumo	252	X			Devedora
34201.0026-6	Taxas e Emolum entos	253	X			Devedora
34201.0027-4	Manutenção de Veiculos	254	X			Devedora
34201.0028-2	Despesas Diversas	255	X			Devedora
34201.0029-0	Aluguel de Equipamentos	256	X			Devedora
34201.0030-4	Feiras,Congressos e Exposições	257	X			Devedora
34201.0031-2	Bens Reduzido Valor	258	X			Devedora
34201.0032-0	Leasing	259	X			Devedora
34201.0033-9	Benefícios Concedidos a Empregados	260	X			Devedora
34201.0034-7	Bolsa de Estudo	261	X			Devedora
34201.0035-5	Plano de Saúde	262	X			Devedora
34201.0036-3	Est agiários	263	X			Devedora
34201.0037-1	Despesas C/Festas e Comemorações	264	X			Devedora
34201.0038-0	Fardam ento	265	X			Devedora
34201.0039-8	Assessoria Jurídica	266	X			Devedora
34201.0040-1	Softwares	267	X			Devedora
34201.0041-0	Despesas Com Treinamento de Pessoal	268	X			Devedora
34201.0042-8	Copias e Encadernações	269	X			Devedora
34201.0043-6	Internet	270	X			Devedora
34201.0044-4	Despesas C/Cartório	271	X			Devedora
34201.0045-2	Condomínio	272	X			Devedora
34201.0046-0	Despesas de Viagens	273	X			Devedora
34201.0047-9	Frete	274	X			Devedora
343	Despesas Financeiras					Devedora
34301	Despesas Financeiras					Devedora
34301.0001-3	Juros Pagos e/ou Incurridos	275	X			Devedora
34301.0002-1	Descontos Concedidos	276	X			Devedora
34301.0003-0	Juros,Comiss. e Outras Desp. Bancárias	277	X			Devedora
34301.0004-8	CPMF	278	X			Devedora
34301.0005-6	Outras Despesas Financeiras	279	X			Devedora

Continua...

Plano de Contas (Livro Diário Nº. 1)

Empresa: Empresa: F DE N J LISBOA - CNPJ: 23.206.285/0001-17

Fortes Contábil

Código	Descrição	Reduz.	Analítica	Patrim.	Resumir	Natureza
34301.0006-4	IÓF	280	X			Devedora
344	Variações Monetárias Passivas					Devedora
34401	Variações Monetárias Passivas					Devedora
34401.0001-6	Varição Monetária	281	X			Devedora
34401.0002-4	Varição Cambial	282	X			Devedora
345	Despesas Tributárias					Devedora
34501	Impostos, Taxas e Contribuições					Devedora
34501.0001-9	IRPJ - Lucro Presumido	283	X			Devedora
34501.0002-7	CSL - Lucro Presumido	284	X			Devedora
34501.0003-5	ICMS - Substituição Tributária	285	X			Devedora
34501.0004-3	ICMS - Diferença de Alíquota	286	X			Devedora
34501.0005-1	PIS S/Outras Receitas	287	X			Devedora
34501.0006-0	COFINS S/Outras Receitas	288	X			Devedora
34501.0007-8	PIS S/Folha de Pagam ent o	289	X			Devedora
34501.0008-6	IPTU	290	X			Devedora
34501.0009-4	IPVA	291	X			Devedora
34501.0010-8	Contribuição Sindical Patronal	292	X			Devedora
34501.0011-6	Impostos e Taxas Diversas	293	X			Devedora
348	Outras Despesas Operacionais					Devedora
34801	Outras Despesas Operacionais					Devedora
35	Despesas Não Operacionais					Devedora
351	Despesas Não Operacionais					Devedora
35101	Despesas Não Operacionais					Devedora
35101.0001-0	Multas Fiscais (Dedutíveis)	294	X			Devedora
35101.0002-8	Perdas Na Alien. de Investimentos	295	X			Devedora
35101.0003-6	Perdas Na Alien. de Imobilizado	296	X			Devedora
35101.0004-4	Pagamentos Por Liberdade da Empresa	297	X			Devedora
35101.0005-2	Multas Fiscais (Indedutíveis)	298	X			Devedora
35101.0006-0	Manut.De Imóveis P/Aluguel	299	X			Devedora
4	*** Receitas ***					Credora
41	Receita Bruta Operacional					Credora
411	Receita Bruta das Vendas e Serviços					Credora
41101	Faturamento de Produtos					Credora
41101.0001-0	Faturamento à Vista	300	X			Credora
41101.0002-9	Faturamento a Prazo	301	X			Credora
41102	IPI - Im posto S/Produtos Industrializado					Devedora
41102.0001-5	(-) IPI	302	X			Devedora
41103	Vendas de Mercadorias					Credora
41103.0001-0	Vendas à Vista	303	X			Credora
41103.0002-8	Vendas a Prazo	304	X			Credora
41105	Vendas de Serviços					Credora
41105.0001-9	Vendas à Vista	305	X			Credora
41105.0002-7	Vendas a Prazo	306	X			Credora
412	Receitas Financeiras					Credora
41201	Receitas Financeiras					Credora
41201.0001-3	Juros e Desc.Recebidos e/ou Auferidos	307	X			Credora
41201.0002-1	Rendim entos Aplicações Financeiras	308	X			Credora
413	Variações Monetárias Ativas					Credora
41301	Variações Monetárias Ativas					Credora
41301.0001-6	Variações Monetárias	309	X			Credora
41301.0002-4	Variações Cambiais	310	X			Credora
414	Outras Receitas Operacionais					Credora
41401	Outras Receitas Operacionais					Credora
41401.0001-9	Div. e Rend. de Part. Societárias	311	X			Credora
41401.0002-7	Vendas Diversas Sucatas e Resíduos	312	X			Credora

Continua...

Plano de Contas (Livro Diário Nº. 1)

Empresa: Empresa: F DE N J LISBOA - CNPJ: 23.206.285/0001-17

Fortes Contábil

Código	Descrição	Reduz.	Análítica	Patrim.	Resumir	Natureza
41401.0003-5	Outras Receitas Diversas	313	X			Credora
42	Receitas Não Operacionais					Credora
421	Receitas Não Operacionais					Credora
42101	Receitas Não Operacionais					Credora
42101.0001-2	Ganhos Na Alienação de Imobilizado	314	X			Credora
42101.0002-0	Ganhos Na Alienação Investimento	315	X			Credora
42101.0003-9	Alugueis	316	X			Credora
42101.0004-7	Receitas Eventuais	318	X			Credora
5	*** Resultado do Exercício ***					-
51	Resultado do Exercício					-
511	Resultado do Exercício					-
51101	Resultado do Exercício					-
51101.0001-9	Resultado do Exercício	318	X			-
51102	Encerramentos P arciais					-
51102.0001-3	Trimestre I	319	X			-
51102.0002-1	Trimestre II	320	X			-
51102.0003-0	Trimestre III	321	X			-
51102.0004-8	Trimestre IV	322	X			-
6	*** Sistema Auxili ar de Contas ***					-
61	Sistema Auxiliar de Contas					-
611	Sistema Auxiliar de Contas					-
61101	Sistema Auxiliar de Contas					-
61101.0001-7	Balanco de Abertura	323	X			-

BALANÇO PATRIMONIAL F DE N J LISBOA, estabelecida na AV PARIS, S/N/, POEIRAO, Vitória do Mearim - MA, CEP: 65350-000 CNPJ: 23.206.285/0001-17. NIRE: 21800882773. EM 31 DE DEZEMBRO DE 2021.

DEMONSTRAÇÃO DA CONTA DE PRESTAÇÃO DE SERVIÇOS ANO 2021

DÉBITO

CRÉDITO

Lucro Bruto.....321.664,70

RECEITA (Prest.de Serviços)

MÊS	TOTAL
01/2021	0,00
02/2021	0,00
03/2021	0,00
04/2021	0,00
05/2021	0,00
06/2021	0,00
07/2021	65.800,00
08/2021	114.103,10
09/2021	58.173,20
10/2021	71.178,80
11/2021	12.409,60
12/2021	0,00
TOTAL	321.664,70

TOTAL321.664,70

Vitoria do Mearim-MA, 31 de Dezembro de 2021.

Raylson Moraes Costa Volf
CONTADOR
CPF: 035.761.383-07
CRC: MA-015180/O-4

Francharles de Nazare Jansen Lisboa
EMPRESARIO
CPF: 027.773.763-01

BALANÇO PATRIMONIAL F DE N J LISBOA, estabelecida na AV. PARIS, S/N, POEIRAO, Vitória do Mearim - MA, CEP: 65350-000 CNPJ: 23.206.285/0001-17. NIRE: 21800882773. EM 31 DE DEZEMBRO DE 2021.

<u>ATIVO</u>		<u>PASSIVO</u>	
CIRCULANTE	<u>318.338,72</u>	CIRCULANTE	<u>31.278,86</u>
Caixa e Bancos	63.445,33	Fornecedores	24.235,77
Aplicações Financeiras	0,00	Impostos e Contribuições	5.243,09
 Clientes	209.306,14	Salários e Obrigações Sociais	0,00
Estoques	45.587,25	Contas a pagar	1.800,00
NÃO CIRCULANTE	<u>15.250,00</u>	NÃO CIRCULANTE	<u>0,00</u>
Realizável a Longo Prazo	15.250,00	Exigível a Longo Prazo	0,00
Móveis e Utensílios	15.250,00		
		PATRIMÔNIO LÍQUIDO	<u>302.309,86</u>
		Capital Social	250.000,00
		Capital Subscrito	250.000,00
		Reservas de Lucros	52.309,86
TOTAL DO ATIVO	<u>333.588,72</u>	TOTAL DO PASSIVO	<u>333.588,72</u>

DEMONSTRAÇÃO DO RESULTADO EXERCÍCIO EM 31 DE DEZEMBRO DE 2021.

Receitas/Prestações de Serviço	321.664,70
Imposto Incidente S/Serviço/ Trib. Simples	5.243,09
Receita Líquida	316.421,61
Materiais	45.587,25
Despesas Operacionais	1.800,00
Despesas financeiras	661,28
Lucros Líquido do Exercício	268.373,08

Vitoria do Mearim – MA, 31 de Dezembro de 2021.

Raylson Moraes Costa Volf
CONTADOR
CPF: 035.761.383-07
CRC: MA-015180/O-4

Francharles de Nazare Jansen Lisboa
EMPRESARIO
CPF: 027.773.763-01

ATIVO

Circulante	318.338,72
Caixa e Bancos	63.445,32
Clientes	209.306,14
Estoque	45.587,25

Não circulante **15.250,00**

Realizavel a Longo Prazo	15.250,00
Moveis e Utensilios	15.250,00

TOTAL DO ATIVO **333.588,72**

Raylson Moraes Costa Volf
CONTADOR
CPF: 035.761.383-07
CRC: MA-015180/O-4

Francharles de Nazare Jansen Lisboa
EMPRESARIO
CPF: 027.773.763-01

PASSIVO

Circulante	
Fornecedores	24.235,77
Impostos e contribuições	5.243,09
Contas a pagar	1.800,00
TOTAL PASSIVO CIRCULANTE	31.278,86

PATRIMONIO LÍQUIDO

PL	
Capital Social	250.000,00
Reserva de Lucro	52.309,86
Lucros Acumulados	000.000,00
TOTAL PL	302.309,86
TOTAL PASSIVO+PL	333.588,72

Raylson Moraes Costa Volf
CONTADOR
CPF: 035.761.383-07
CRC: MA-015180/O-4

Francharles de Nazare Jansen Lisboa
EMPRESARIO
CPF: 027.773.763-01

DEMONSTRATIVO DO RESULTADO DO EXERCÍCIO EM 31/12/2021

F DE N J LISBOA

AV PARIS, S/N

Bairro: POEIRAO, Vitoria do Mearim - MA

CNPJ: 23.206.285/0001-17

Receitas/Prestações de Serviço	321.664,70
Imposto Incidente S/Serviço/ Trib. Simples	5.243,09
Receita Líquida	316.421,61
Materiais	45.587,25
Despesas Operacionais	1.800,00
Despesas financeiras	661,28
Lucros Líquido do Exercício	268.373,08

Liquedea Corrente**Liquidez Seca**

Ativo Circulante (-) Estoque	<u>272.751,47</u>	= 8,72
Passivo Circulane	31.278,86	

Liquidez Imediata

disponibiliade	<u>63.445,33</u>	= 2,03*
Passivo Circulane	31.278,86	

Liquidez Geral

Ativo Cir. (+) Realiz. L/Prazo	<u>333.588,72</u>	= 1,00
Passivo Circ. (+) Passivo Não Circ.	333.588,72	

Solvência geral

Ativo	<u>333.588,72</u>	=	1,00
Passivo Circ. (+) Passivo Não Circ.	333.588,72		

Participação do Capital Próprio

Patrimônio Líquido	<u>302.309,86</u>	x100=	90,62%
Ativo	333.588,72		

Participação do Capital de Terceiros

Passivo Circ. (+) Passivo Não Circ.	<u>333.588,72</u>	x100=	110,35%
Patrimônio Líquido	302.309,86		

Garantia do capital Próprio ao Capital de Terceiros

Patrimônio Líquido	<u>302.309,86</u>	x 100=	90,62%
Passivo Circ. (+) Passivo Não Circ.	333.588,72		

Composição de Endividamento Curto Prazo

Passivo Circulante	<u>31.278,86</u>	x100=	100,00	%
Passivo Circ. (+) Passivo Não Circ.	31.278,86			

Composição de Endividamento Longo Prazo

Passivo Não Circulante	<u>0,00</u>	x100=	0,00	%
Passivo Circ. (+) Passivo Não Circ.	31.278,86			

Grau de Endividamento Geral

Passivo Circ. (+) Passivo Não Circ.	<u>31.278,86</u>	x100=	9,38	%
Ativo	333.588,72			

Imobilizado do Investimento Total

Ativo Não Circ.(-) Real. LP	<u>0,00</u>	x100=	0,00	%
Ativo	333.588,72			

Imobilizado do Patrimônio Líquido

Ativo Não Circ. (-)Realzável LP	<u>15.250,00</u>	x100=	5,04
Patrimônio Líquido	302.309,86		

Rentabilidade do Investimento Total

Resultado Antes das Provisões	<u>316.421,86</u>	x100=	94,85
Ativo	333.588,72		

Rentabilidade do Capital Próprio

Resultado Antes das Provisões	<u>316.421,86</u>	x100=	104,32
Patrimônio Líquido	302.309,96		

Capital Próprio S/Passivo Total

Patrimônio Líquido	<u>302.309,96</u>	x100=	90,62
Passivo	333.588,82		

Capital de Giro Próprio

(+) Ativo Circulante	318.338,72	318.338,72
(+) Realizável L/Prazo	15.250,00	
(-) Passivo Circulante	31.278,86	
(-) Passivo Não Circ.	0,00	
(=) Capital de Giro Próprio		302.309,86

F DE N J LISBOA
CNPJ: 23.206.285/0001-17 NIRE 21800882773 DATA 03/09/2015

NOTAS EXPLICATIVAS-2021

NOTA 01 – CONTEXTO OPERACIONAL

A empresa F DE N J LISBOA, entidade de personalidade jurídica de direito privado como fins econômicos, com sede AV PARIS, S/N, POEIRAO - Vitoria do Mearim - MA, CEP: 65350-000 com inscrição no CNPJ: 23.206.285/0001-17, constituída em 03/09/2015, tem como finalidade principal a atividade: Atividades de contabilidade. serviços de acabamentos gráficos, exceto encadernação e plastificação. comércio varejista de bebidas. fabricação de artigos do vestuário, produzidos em malharias e tricotagens, exceto meias. impressão de livros, revistas e outras publicações periódicas. impressão de material para uso publicitário. impressão de material para outros usos. obras de urbanização ruas, praças e calçadas. fabricação de móveis com predominância de madeira. fabricação de letras, letreiros e placas de qualquer material, exceto luminosos. pintura para sinalização em pistas rodoviárias e aeroportos. instalações hidráulicas, sanitárias e de gás instalação e manutenção de sistemas centrais de ar condicionado, de ventilação e refrigeração. serviços de manutenção e reparação elétrica de veículos automotores. serviços de instalação, manutenção e reparação de acessórios para veículos automotores. comércio a varejo de peças e acessórios novos para veículos automotores. comércio atacadista de roupas e acessórios para uso profissional e de segurança do trabalho. comércio atacadista de medicamentos e drogas de uso humano. comércio varejista de mercadorias em geral, com predominância de produtos alimentícios minimercados, mercearias e armazéns. comércio varejista de tintas e materiais para pintura. comércio varejista de material elétrico. comércio varejista de ferragens e ferramentas. comércio varejista de materiais de construção em geral. comércio varejista especializado de eletrodomésticos e equipamentos de áudio e vídeo. comércio varejista de móveis. comércio varejista de artigos de armarinho comércio varejista especializado de peças e acessórios para aparelhos eletroeletrônicos para uso doméstico, exceto informática e comunicação. comércio varejista de artigos de papelaria. comércio varejista de brinquedos e artigos recreativos. comércio varejista de produtos farmacêuticos, sem manipulação de fórmulas. comércio varejista de gás liquefeito de petróleo (glp). comércio varejista de produtos saneantes domissanitários. serviço de transporte de passageiros locação de automóveis com motorista. transporte rodoviário de carga, exceto produtos perigosos e mudanças, municipal. provedores de acesso às redes de comunicações. atividades de consultoria e auditoria contábil e tributária. atividades de consultoria em gestão empresarial, exceto consultoria técnica específica. consultoria em publicidade. aluguel de máquinas e equipamentos para escritório. seleção e agenciamento de mão de obra. serviços combinados de escritório e apoio administrativo. atividade médica ambulatorial restrita a consultas. reparação e manutenção de computadores e de equipamentos periféricos. recarga de cartuchos para equipamentos de informática. atividades de monitoramento de sistemas de segurança eletrônico. auditoria e consultoria atuarial. comércio varejista de bicicletas e triciclos peças e acessórios. comércio varejista de artigos esportivos. comércio atacadista de móveis e artigos de colchoaria. comércio atacadista de produtos de higiene, limpeza e conservação domiciliar. comércio varejista de materiais hidráulicos. comércio varejista de equipamentos para escritório. comércio varejista de outros artigos de uso pessoal e doméstico não especificados anteriormente (artigos para habitação de vidro, cristal, porcelana, borracha, plástico, metal, madeira, vime, bambu e outros similares, panelas, louças, garrafas térmicas, escadas domésticas. escovas, vassouras, cabides, artigos de cutelaria, toldos e similares, sistema de segurança residencial não associado à instalação ou manutenção). comércio varejista de artigos médicos e ortopédicos. comércio varejista especializado de equipamentos e suprimentos de informática. comércio varejista de artigos do vestuário e acessórios. comércio varejista de artigos de cama, mesa e banho. lanchonetes, casas de chá, de sucos e similares.. Entidade esta que prima pelo balanço social em que está inserida

NOTA 02. REGIME TRIBUTÁRIO

A empresa é optante pelo **REGIME TRIBUTÁRIO DO SIMPLES NACIONAL**, conforme Lei Complementar nº 123/2006 e suas alterações.

NOTA 03 –CADASTRO

A empresa F DE N J LISBOA,

possui os seguintes registros:

a) Requerimento do Empresário arquivado na JUNTA COMERCIAL DO ESTADO DO MARANHÃO – JUCEMA sob o nº 21800882773

b) CNPJ 23.206.285/0001-17

c) Cadastro de Contribuintes na Prefeitura de São Luís – MA nº 98254283

NOTA 04. APRESENTAÇÃO DAS DEMONSTRAÇÕES CONTÁBEIS

Sem qualquer reserva, a entidade declara que estas Demonstrações Contábeis foram elaboradas rigorosamente de acordo com a ITG 1000 emanados pelo Conselho Federal de Contabilidade.

NOTA 05 – RESUMO DAS PRINCIPAIS PRÁTICAS CONTÁBEIS ADOTADAS

O resultado é apurado pelo regime de competência para apropriação de receitas, custos, despesas correspondentes, e depreciação calculada pela vida útil estimada, sobre o valor residual.

NOTA 06 – DOS DIREITOS E OBRIGAÇÕES DA EMPRESA

Os direitos e obrigações da empresa estão em conformidade com seus efetivos valores reais

NOTA 07 – CONTIGÊNCIAS

A entidade não possui contingências passivas em andamento, decorrentes ações trabalhistas.

NOTA 08 – RECEITAS

A Receita da entidade decorre das execuções de Serviços de organização de feiras, congressos, exposições e festas.

NOTA 09 – DESPESAS

As despesas da organização são apuradas e pagas todos com documentos idôneos

NOTA 10 –DAS DISPONIBILIDADES.

A entidade tem suas disponibilidades R\$ 32.166,47 (trinta e dois mil cento e sessenta e seis reais e quarenta e sete centavos);

NOTA 11 – PASSIVO CIRCULANTE

A empresa tem Passivo Circulante R\$ 31.278,86 (tinta e um mil duzentos e setenta e oito reais e oitenta e seis centavos);

NOTA 12 – PATRIMÔNIO LÍQUIDO

A empresa tem um patrimônio líquido R\$ 302.309,86 (trezentos e dois mil trezentos e nove reais e oitenta e seis centavos) refere-se ao Capital Social e R\$ 250.000,00 (Duzentos e cinquenta mil reais) referente à Reserva de Lucros conforme preceitua a Lei n ° 11.638/2007.

NOTA 13 – RESULTADO.

A empresa teve entrada de recursos decorrente do reconhecimento de receitas no valor de R\$ 321.664,70 (trezentos e vinte e um mil seiscentos e sessenta e quatro reais e setenta centavos), com saída de recursos pelos reconhecimentos dos CUSTOS, DESPESAS INCORRIDOS E DISTRIBUIÇÃO DE DIVIDENDOS REALIZADOS no valor de R\$ 31.278,86 (tinta e um mil duzentos e setenta e oito reais e oitenta e seis centavos), tendo saldo positiva em valor correspondente a R\$ 268.373,08 (duzentos e sessenta e oito mil trezentos e setenta e três reais e oito centavos reais), sendo este o RESULTADO DO EXERCÍCIO, valor destinados a RESERVA DE LUCROS.

São Luís-MA., 31 de dezembro de 2021.

Raylson Moraes Costa Volf
CONTADOR
CPF: 035.761.383-07
CRC: MA-015180/O-4

Francharles de Nazare Jansen Lisboa
EMPRESARIO
CPF: 027.773.763-01

DEMONSTRATIVO DO RESULTADO DO EXERCÍCIO EM 31/12/2021

F DE N J LISBOA

AV PARIS, S/N

Bairro: POEIRAO, Vitoria do Mearim - MA

CNPJ: 23.206.285/0001-17

Receitas/Prestações de Serviço	321.664,70
Imposto Incidente S/Serviço/ Trib. Simples	5.243,09
Receita Líquida	316.421,61
Materiais	45.587,25
Despesas Operacionais	1.800,00
Despesas financeiras	661,28
Lucros Líquido do Exercício	268.373,08

TERMODEENCERRAMENTO

Contém o presente livro 27 folhas, eletronicamente numeradas de 01 a 27 em uma via, todas elas já escrituradas e serviu como diário nº 002, referente ao período de 01/01/2021 a 31/12/2021, da firma **F DE N J LISBOA**, estabelecida na AV. PARIS, S/N, POEIRAO, Vitoria do Mearim - MA, CEP: 65350-000 CNPJ: 23.206.285/0001-17. e registrada na JUNTA COMERCIAL DO ESTADO DO MARANHÃO sob NIRE: **21800882773**, data 03/09/2015.

Vitoria do Mearim - MA, 31 de Dezembro de 2021.

Raylson Moraes Costa Volf
CONTADOR
CPF: 035.761.383-07
CRC: MA-015180/O4

Francharles de Nazaré Jansen Lisboa
EMPRESARIO
CPF: 027.773.763-01



ASSINATURA ELETRÔNICA

Certificamos que o ato da empresa F DE N J LISBOA consta assinado digitalmente por:

IDENTIFICAÇÃO DO(S) ASSINANTE(S)	
CPF/CNPJ	Nome
02777376301	FRANCHARLES DE NAZARE JANSEN LISBOA
03576138307	RAYLSON MORAES COSTA VOLF

CERTIFICO A AUTENTICAÇÃO EM 13/05/2022 17:21 SOB Nº 20220603308.
PROTOCOLO: 220603308 DE 12/05/2022. NIRE: 21800882773.
F DE N J LISBOA

JUCEMA

ANSELMO DIAS CARNEIRO LOPES FILHO
RESPONSÁVEL PELA AUTENTICAÇÃO
SÃO LUÍS, 13/05/2022
empresafacil.ma.gov.br



**CONSELHO REGIONAL DE CONTABILIDADE DO ESTADO DO MARANHÃO
CERTIDÃO POSITIVA COM EFEITO NEGATIVO DE DÉBITOS**

O CONSELHO REGIONAL DE CONTABILIDADE DO ESTADO DO MARANHÃO certifica que o(a) profissional identificado(a) no presente documento encontra-se em dia com seus débitos perante o CRC.

IDENTIFICAÇÃO DO REGISTRO

NOME.....	: Raylson Moraes Costa Volf
REGISTRO.....	: MA-015180/O-4
CATEGORIA.....	: CONTADOR
CPF.....	: ***.761.383-**

A presente CERTIDÃO não quita nem invalida quaisquer débitos ou infrações que posteriormente, venham a ser apurados pelo CRCMA contra o referido registro.

A falsificação deste documento constitui-se em crime previsto no Código Penal Brasileiro, sujeitando o autor à respectiva ação penal.

Emissão: MARANHÃO, 03/10/2022 as 16:42:21.

Válido até: 31/10/2022.

Código de Controle: 146276.

Para verificar a autenticidade deste documento consulte o site do CRCMA.



INSTITUTO DE PREVIDÊNCIA DO MUNICÍPIO DE VITÓRIA DO MEARIM
CNPJ nº 05.661.917/0001-50
Rua Beco de Dorindo, s/nº, Centro, Vitória do Mearim-MA CEP: 65.350-000

ATESTADO DE CAPACIDADE TÉCNICA

O INSTITUTO DE PREVIDÊNCIA MUNICIPAL DE VITÓRIA DO MEARIM/MA, INSCRITO NO CNPJ Nº 05.661.917/0001-50, LOCALIZADO À RUA BECO DE DORINDO, S/N, CENTRO, VITÓRIA DO MEARIM-MA CEP: 65.350-000, ATESTA A PEDIDO DA INTERESSADA E PARA FINS DE PROVA, APTIDÃO DE DESEMPENHO E ATESTADO DE EXECUÇÃO E FORNECIMENTO, QUE A EMPRESA **F DE N J LISBOA**, INSCRITA SOB O CNPJ/MF Nº **23.206.285/0001/17**, LOCALIZADA À AV. PARIS, S/N, POEIRÃO, CEP: 65350-000, É NOSSO FORNECEDOR NO PERÍODO DE 20/01/2022 A 31/12/2022 REFERENTE AO CONTRATO ADMINISTRATIVO Nº 005/2022. CONFORME PLANILHA ABAIXO.

PLANILHA

ITEM	DESCRIÇÃO	UND	QUANT.
1	AR CONDICIONADO SPLIT SÓ FRIO 220V ; CAPACIDADE: 12.000 BTUS. GÁS ECOLÓGICO: R410A, CLASSIFICAÇÃO ENERGÉTICA: A, CONTROLE DE TEMPERATURA: DIGITAL, MODOS DE OPERAÇÃO: COOL, DRY, FAN E FEEL, FUNÇÕES: SLEEP, SWING E TIMER, COMPRESSOR: ROTATIVO, TENSÃO: 220V, GARANTIA: 12 MESES. MARCA: ELGIN	UND	2
2	SMARTFONE TIPO, ANDROID , MARCA(S)/MODELO(S) DE REFERÊNCIA : SAMSUNG/GALAXY S8; MOTOROLA Z FORCE, ASUS/ZENFONE S8, MOTOROLA/MOTO Z FORCE, ASUS/ZENFONE AR COR(ES):PRETO, PRATA OU CINZA CARACTERÍSTICAS (S): FREQUÊNCIA DE OPERAÇÃO 2G: 850/900/1800/1900 MHZ- 3G: 350/1900/2100 MHZ - 4G:2600 MHZ; SISTEMA OPERACIONAL ANDROID VERSÃO 9.0 OU SUPERIOR , PROCESSADOR COM 4 NÚCLEOS FÍSICOS OU SUPERIOR, COM FREQUÊNCIA MÍNIMA DE 2 GHZ; MEMÓRIA RAM DE AO MENOS 4 GIGABYTE COLORIDO DE NO MÍNIMO 5.1 POLEGADAS, COM RESOLUÇÃO MÍNIMA DE 1440 X 2560 PIXELS; BATERIA - AUTONOMIA MÍNIMA DE 10(DEZ) HORAS EM CONVERSAÇÃO EMINIMODE 40(QUARENTA) HORAS EM STANDBY; MEMÓRIA DE ARMAZENAMENTO - NO MÍNIMO 64 (SESENTA E QUATRO) GIGABYTES DE MEMÓRIA INTERNA, COM SUPORTE PARA CARTO S DE MEMÓRIA; BLUETOOTH E WIFI 802.11 A/B/G/NAC; TRANSMISSÃO DE DADOOS - 3G HSPA+EDGE, UMTS, 4G LTE (PADRÃO BRASILEIRO); HOMOLOGAÇÃO - EMITIDA PELA ANATEL, COM SELO DE IDENTIFICAÇÃO COM SUPORTE A MULTI - GESTOSE MULTI-TOQUES.	UND	1
3	MONITOR DE 19 LED VGA / HDMI PRETO	UND	2
4	IMPRESSORA MULTIFUNCIONAL ECOTANK	UND	1
5	SCANNER 100 PAGINAS POR MINUTO	UND	1



INSTITUTO DE PREVIDÊNCIA DO MUNICÍPIO DE VITÓRIA DO MEARIM
CNPJ nº 05.661.917/0001-50
Rua Beco de Dorindo, s/nº, Centro, Vitória do Mearim-MA CEP: 65.350-000

6	Longarina secretária, estofada com assento e encosto secretária, 03 lugares, peso suportado de até 130 kg por assento, cor preto, material da estrutura metalon, assento e encosto revestido em courino. MARCA: REALPLAST		2
7	Cadeira de secretária, estrutura de aço, assento e encosto com revestimento de couro sintético, encosto e assento com espuma injetada, base giratória com 5 rodízios, apoio para braço, altura do assento regulável, cor preta. MARCA: ULTRA MOVEIS	UND	3
8	COMPUTADOR COMPLETO - I3 8GB SSD 240GB MONITOR 19.5 LED DIGITAL INFO	UND	2
9	MESA PARA ESCRITÓRIO COM BORDA ABS COM 2 OU 3 GAVETAS 1,50 X 0,60	UND	3

ATESTAMOS AINDA, QUE NÃO HÁ FATOS SUPERVENIENTES QUE DESABONEM SUA CONDUTA TÉCNICA E COMERCIAL DENTRO DOS PADRÕES DE QUALIDADE E DESEMPENHO E QUE CUMPRI COM SUAS OBRIGAÇÕES, NÃO HAVENDO RECLAMAÇÃO OU OBJEÇÃO QUANTO À QUALIDADE DOS PRODUTOS/SERVIÇOS ATÉ A PRESENTE DATA.

VITÓRIA DO MEARIM - MA, 22 DE JUNHO DE 2022.

ALDO CESAR
MARINHO
PEREIRA:00542358395

Assinado de forma digital
por ALDO CESAR MARINHO
PEREIRA:00542358395
Dados: 2022.06.22 09:12:50
-03'00'

ALDO CESAR MARINHO PEREIRA
CPF Nº 005.423.583-95
DIRETOR PRESIDENTE
CONTATO: (98) 981517694
INSTITUTO DE PREVIDÊNCIA MUNICIPAL DE VITÓRIA DO MEARIM/MA
CNPJ Nº 05.661.917/0001-50

CERTIDÃO ESPECÍFICA

Sistema Nacional de Registro de Empresas Mercantis - SINREM

Certificamos que as informações abaixo constam dos documentos arquivados nesta Junta Comercial e são vigentes na data da sua expedição.

Certificamos que F DE N J LISBOA encontra-se registrada nesta Junta Comercial, como segue:		Protocolo: MAC2202226963	
NIRE 21800882773 CNPJ 23.206.285/0001-17		Situação ATIVA Status SEM STATUS	
Endereço Completo PARIS, Nº SN, xxxxx, POEIRAO - Vitória do Mearim/MA - CEP 65350-000			
Arquivamentos Posteriores			
Ato	Número	Data	Descrição
223 002	20220595232 20220465851	13/05/2022 02/05/2022	BALANCO ALTERACAO DE DADOS E DE NOME EMPRESARIAL
351 002	MX00157420 20220131430	06/02/2022 31/01/2022	DESENQUADRAMENTO DE MEI ALTERACAO DE DADOS (EXCETO NOME EMPRESARIAL)
223 002	20211474517 20211305650	10/12/2021 26/10/2021	BALANCO ALTERACAO DE DADOS (EXCETO NOME EMPRESARIAL)
002 351 002	20210695897 MX00143445 ME45281344	09/06/2021 14/05/2021 03/10/2019	ALTERACAO DE DADOS E DE NOME EMPRESARIAL DESENQUADRAMENTO DE MEI ALTERACAO DE DADOS (EXCETO NOME EMPRESARIAL)
002	ME23868531	02/07/2018	ALTERACAO DE DADOS (EXCETO NOME EMPRESARIAL)
002	M1721001605	31/01/2017	ALTERACAO DE DADOS (EXCETO NOME EMPRESARIAL)
350 080 080	M1621030781 21800882773 21800882773	03/09/2015 03/09/2015 03/09/2015	DESENQUADRAMENTO DE MICROEMPRESA ENQUADRAMENTO DE MICROEMPRESA INSCRIÇÃO DE MICROEMPREENDEDOR INDIVIDUAL

Esta certidão foi emitida automaticamente em 03/10/2022, às 20:12:04 (horário de Brasília).
Se impressa, verificar sua autenticidade no <https://www.empresafacil.ma.gov.br>, com o código GSVMXFVV.



MAC2202226963

CARLOS ANDRÉ DE MORAES PEREIRA
Secretário(a) Geral

CERTIDÃO SIMPLIFICADA

Sistema Nacional de Registro de Empresas Mercantis - SINREM

Certificamos que as informações abaixo constam dos documentos arquivados nesta Junta Comercial e são vigentes na data da sua expedição.

Nome Empresarial: F DE N J LISBOA			Protocolo: MAC2202226920
Natureza Jurídica: Empresário (Individual)			
NIRE (Sede) 21800882773	CNPJ 23.206.285/0001-17	Arquivamento do Ato de Inscrição 03/09/2015	Início de Atividade 03/09/2015
Endereço Completo Avenida PARIS, Nº SN, POEIRAO-Vitória do Mearim/MA- CEP65350-000			
Objeto ATIVIDADES DE CONTABILIDADE. SERVICOS DE ACABAMENTOS GRAFICOS, EXCETO ENCADERNACAO E PLASTIFICACAO. COMERCIO VAREJISTA DE BEBIDAS. FABRICACAO DE ARTIGOS DO VESTUARIO, PRODUZIDOS EM MALHARIAS E TRICOTAGENS, EXCETO MEIAS. IMPRESSAO DE LIVROS, REVISTAS E OUTRAS PUBLICACOES PERIODICAS. IMPRESSAO DE MATERIAL PARA USO PUBLICITARIO. IMPRESSAO DE MATERIAL PARA OUTROS USOS. OBRAS DE URBANIZACAO RUAS, PRACAS E CALCADAS. FABRICACAO DE MOVEIS COM PREDOMINANCIA DE MADEIRA. FABRICACAO DE LETRAS, LETREIROS E PLACAS DE QUALQUER MATERIAL, EXCETO LUMINOSOS. PINTURA PARA SINALIZACAO EM PISTAS RODOVIARIAS E AEROPORTOS. INSTALACOES HIDRAULICAS, SANITARIAS E DE GAS INSTALACAO E MANUTENCAO DE SISTEMAAS CENTRAIS DE AR CONDICIONADO, DE VENTILACAO E REFRIGERACAO. SERVICOS DE MANUTENCAO E REPARACAO ELETRICA DE VEICULOS AUTOMOTORES. SERVICOS DE INSTALACAO, MANUTENCAO E REPARACAO DE ACESSORIOS PARA VEICULOS AUTOMOTORES. COMERCIO A VAREJO DE PECAS E ACESSORIOS NOVOS PARA VEICULOS AUTOMOTORES. COMERCIO ATACADISTA DE ROUPAS E ACESSORIOS PARA USO PROFISSIONAL E DE SEGURANCA DO TRABALHO. COMERCIO ATACADISTA DE MEDICAMENTOS E DROGAS DE USO HUMANO. COMERCIO VAREJISTA DE MERCADORIAS EM GERAL, COM PREDOMINANCIA DE PRODUTOS ALIMENTICIOS MINIMERCADOS, MERCÉARIAS E ARMAZENS. COMERCIO VAREJISTA DE TINTAS E MATERIAIS PARA PINTURA. COMERCIO VAREJISTA DE MATERIAL ELETRICO. COMERCIO VAREJISTA DE FERRAGENS E FERRAMENTAS. COMERCIO VAREJISTA DE MATERIAIS DE CONSTRUCAO EM GERAL. COMERCIO VAREJISTA ESPECIALIZADO DE ELETRODOMESTICOS E EQUIPAMENTOS DE AUDIO E VIDEO. COMERCIO VAREJISTA DE MOVEIS. COMERCIO VAREJISTA DE ARTIGOS DE ARMARINHO COMERCIO VAREJISTA ESPECIALIZADO DE PECAS E ACESSORIOS PARA APARELHOS ELETROELETRONICOS PARA USO DOMESTICO, EXCETO INFORMATICA E COMUNICACAO. COMERCIO VAREJISTA DE ARTIGOS DE PAPELARIA. COMERCIO VAREJISTA DE BRINQUEDOS E ARTIGOS RECREATIVOS. COMERCIO VAREJISTA DE PRODUTOS FARMACEUTICOS, SEM MANIPULACAO DE FORMULAS. COMERCIO VAREJISTA DE GAS LIQUEFEITO DE PETROLEO (GLP). COMERCIO VAREJISTA DE PRODUTOS SANEANTES DOMISSANITARIOS. SERVICIO DE TRANSPORTE DE PASSAGEIROS LOCACAO DE AUTOMOVEIS COM MOTORISTA. TRANSPORTE RODOVIARIO DE CARGA, EXCETO PRODUTOS PERIGOSOS E MUDANCAS, MUNICIPAL. PROVEDORES DE ACESSO AS REDES DE COMUNICACOES. ATIVIDADES DE CONSULTORIA E AUDITORIA CONTABIL E TRIBUTARIA. ATIVIDADES DE CONSULTORIA EM GESTAO EMPRESARIAL, EXCETO CONSULTORIA TECNICA ESPECIFICA. CONSULTORIA EM PUBLICIDADE. ALUGUEL DE MAQUINAS E EQUIPAMENTOS PARA ESCRITORIO. SELECAO E AGENCIAMENTO DE MAO DE OBRA. SERVICOS COMBINADOS DE ESCRITORIO E APOIO ADMINISTRATIVO. ATIVIDADE MEDICA AMBULATORIAL RESTRITA A CONSULTAS. REPARACAO E MANUTENCAO DE COMPUTADORES E DE EQUIPAMENTOS PERIFERICOS. RECARGA DE CARTUCHOS PARA EQUIPAMENTOS DE INFORMATICA. ATIVIDADES DE MONITORAMENTO DE SISTEMAS DE SEGURANCA ELETRONICO. AUDITORIA E CONSULTORIA ATUARIAL. COMERCIO VAREJISTA DE BICICLETAS E TRICICLOS PECAS E ACESSORIOS. COMERCIO VAREJISTA DE ARTIGOS ESPORTIVOS. COMERCIO ATACADISTA DE MOVEIS E ARTIGOS DE COLCHOARIA. COMERCIO ATACADISTA DE PRODUTOS DE HIGIENE, LIMPEZA E CONSERVACAO DOMICILIAR. COMERCIO VAREJISTA DE MATERIAIS HIDRAULICOS. COMERCIO VAREJISTA DE EQUIPAMENTOS PARA ESCRITÓRIO. COMERCIO VAREJISTA DE OUTROS ARTIGOS DE USO PESSOAL E DOMESTICO NAO ESPECIFICADOS ANTERIORMENTE(ARTIGOS PARA HABITACAO DE VIDRO, CRISTAL, PORCELANA, BORRACHA, PLASTICO, METAL, MADEIRA, VIME, BAMBU E OUTROS SIMILARES, PANEIS, LOUCAS, GARRAFAS TERMICAS, ESCADAS DOMESTICAS. ESCOVAS, VASSOURAS, CABIDES, ARTIGOS DE CUTELARIA, TOLDOS E SIMILARES. SISTEMA DE SEGURANCA RESIDENCIAL NAO ASSOCIADO A INSTALACAO OU MANUTENCAO). COMERCIO VAREJISTA DE ARTIGOS MEDICOS E ORTOPEDICOS. COMERCIO VAREJISTA ESPECIALIZADO DE EQUIPAMENTOS E SUPRIMENTOS DE INFORMATICA. COMERCIO VAREJISTA DE ARTIGOS DO VESTUARIO E ACESSORIOS. COMERCIO VAREJISTA DE ARTIGOS DE CAMA, MESA E BANHO. LANCHONETES, CASAS DE CHA, DE SUCOS E SIMILARES.			
Capital R\$ 250.000,00 (duzentos e cinquenta mil reais)			Porte ME (Microempresa)
Último Arquivamento Data	Número	Ato/eventos	Situação ATIVA Status SEM STATUS
13/05/2022	20220595232	223 / 223 - BALANCO	
Nome do Empresário: FRANCHARLES DE NAZARE JANSEN LISBOA			
Identidade: 221755320023	CPF: 027.773.763-01		
Estado civil: CASADO(A)	Regime de bens: NÃO INFORMADO		

CERTIDÃO SIMPLIFICADA

Continuação

Sistema Nacional de Registro de Empresas Mercantis - SINREM

Certificamos que as informações abaixo constam dos documentos arquivados
nesta Junta Comercial e são vigentes na data da sua expedição.

Nome Empresarial: F DE N J LISBOA	Protocolo: MAC2202226920
Natureza Jurídica: Empresário (Individual)	

Esta certidão foi emitida automaticamente em 03/10/2022, às 20:11:42 (horário de Brasília).
Se impressa, verificar sua autenticidade no <https://www.empresafacil.ma.gov.br>, com o código T3A5QFVC.



MAC2202226920

CARLOS ANDRÉ DE MORAES PEREIRA
Secretário Geral



TJDFT

Poder Judiciário da União
TRIBUNAL DE JUSTIÇA DO DISTRITO FEDERAL E DOS TERRITÓRIOS

**CERTIDÃO NEGATIVA DE DISTRIBUIÇÃO (AÇÕES DE FALÊNCIAS E RECUPERAÇÕES JUDICIAIS)
1ª e 2ª Instâncias**

CERTIFICAMOS que, após consulta aos registros eletrônicos de distribuição de ações de falências e recuperações judiciais disponíveis até 03/10/2022, **NADA CONSTA** contra o nome por extenso e CPF/CNPJ de:

FRANCHARLES DE NAZARE JANSEN LISBOA 02777376301

23.206.285/0001-17

OBSERVAÇÕES:

- a) Os dados de identificação são de responsabilidade do solicitante da certidão, devendo a titularidade ser conferida pelo interessado e pelo destinatário.
- b) A certidão será emitida de acordo com as informações inseridas no banco de dados. Em caso de exibição de processos com dados desatualizados, o interessado deverá requerer a atualização junto ao juízo ou órgão julgador.
- c) A certidão será negativa quando não for possível a individualização dos processos por carência de dados do Poder Judiciário. (artigo 8o, § 2o da Resolução 121/CNJ).
- d) A certidão cível contempla ações cíveis, execuções fiscais, execuções e insolvências civis, falências, recuperações judiciais, recuperações extrajudiciais, inventários, interdições, tutelas e curatelas. A certidão criminal compreende os processos criminais, os processos criminais militares e as execuções penais. Demais informações sobre o conteúdo das certidões, consultar em www.tjdft.jus.br, no menu Serviços, Certidões, Certidão Nada Consta, Tipos de Certidão.
- e) A certidão cível atende ao disposto no inciso II do artigo 31 da Lei 8.666/1993.
- f) Medida prevista no artigo 26 do Código Penal, sentença não transitada em julgado.

A autenticidade deverá ser confirmada no site do TJDFT (www.tjdft.jus.br), no menu Serviços, Certidões, Certidão Nada Consta, Validar Certidão - autenticar, informando-se o número do selo digital de segurança impresso.

Emitida gratuitamente pela internet em: 03/10/2022

Selo digital de segurança: **2022.CTD.BY67.BRGP.JWCD.A8GL.5SQD**

***** VÁLIDA POR 30 (TRINTA) DIAS *****



TJDFT

Poder Judiciário da União

TRIBUNAL DE JUSTIÇA DO DISTRITO FEDERAL E DOS TERRITÓRIOS

**CERTIDÃO NEGATIVA DE DISTRIBUIÇÃO (AÇÕES DE FALÊNCIAS E RECUPERAÇÕES JUDICIAIS)
1ª e 2ª Instâncias**

CERTIFICAMOS que, após consulta aos registros eletrônicos de distribuição de ações de falências e recuperações judiciais disponíveis até 03/10/2022, **NADA CONSTA** contra o nome por extenso e CPF/CNPJ de:

FRANCHARLES DE NAZARE JANSEN LISBOA

027.773.763-01

(LAURENICE JANSEN LISBOA)

OBSERVAÇÕES:

- a) Os dados de identificação são de responsabilidade do solicitante da certidão, devendo a titularidade ser conferida pelo interessado e pelo destinatário.
- b) A certidão será emitida de acordo com as informações inseridas no banco de dados. Em caso de exibição de processos com dados desatualizados, o interessado deverá requerer a atualização junto ao juízo ou órgão julgador.
- c) A certidão será negativa quando não for possível a individualização dos processos por carência de dados do Poder Judiciário. (artigo 8º, § 2º da Resolução 121/CNJ).
- d) A certidão cível contempla ações cíveis, execuções fiscais, execuções e insolvências civis, falências, recuperações judiciais, recuperações extrajudiciais, inventários, interdições, tutelas e curatelas. A certidão criminal compreende os processos criminais, os processos criminais militares e as execuções penais. Demais informações sobre o conteúdo das certidões, consultar em www.tjdft.jus.br, no menu Serviços, Certidões, Certidão Nada Consta, Tipos de Certidão.
- e) A certidão cível atende ao disposto no inciso II do artigo 31 da Lei 8.666/1993.
- f) Medida prevista no artigo 26 do Código Penal, sentença não transitada em julgado.

A autenticidade deverá ser confirmada no site do TJDFT (www.tjdft.jus.br), no menu Serviços, Certidões, Certidão Nada Consta, Validar Certidão - autenticar, informando-se o número do selo digital de segurança impresso.

Emitida gratuitamente pela internet em: 03/10/2022

Selo digital de segurança: **2022.CTD.E3W6.558K.BNAT.BDPG.BTN3**

*** VÁLIDA POR 30 (TRINTA) DIAS ***



Processo Administrativo nº 0609001/2022
Modalidade: Pregão Eletrônico nº 001/2022
Tipo: Menor Preço por Item

Objeto: Registro de Preços para futura e eventual contratação de empresa para fornecimento de equipamentos e materiais permanentes para atender as necessidades da Câmara Municipal de Matões do Norte/MA.

**DOCUMENTOS DE HABILITAÇÃO:
TECHNO SOFT SYSTEMS LTDA
CNPJ: 44.798.010/0001-90**

**ALTERAÇÃO DE REGISTRO DE EMPRESÁRIO INDIVIDUAL
JOSÉ DE ARIMATÉIA SOUSA GOMES - ME**

Pelo presente instrumento particular de Alteração:

JOSÉ DE ARIMATÉIA SOUSA GOMES, inscrito no Cadastro de Pessoa Física sob o número 033.612.193-88, nacionalidade brasileira, casado em regime parcial de bens, nascido em 16/03/1990, empresário, carteira nacional de habilitação nº: 06492600213 DETRAN-MA, residente e domiciliado na Rua da Granja, S/N, Vaquejada, CEP: 65470-000 – São Mateus do Maranhão - MA, titular da empresa **JOSÉ DE ARIMATÉIA SOUSA GOMES - ME**, inscrita na Junta Comercial do Maranhão sob o NIRE 21101935681 e CNPJ sob nº 18.129.549/0001-46, com registro em 15/05/2013 e sede localizada na Av. Antônio Pereira Aragão, nº 1506, Loja Aprovada, Centro, CEP: 65470-000 – São Mateus do Maranhão - MA, fazendo uso do que permite o § 3º do art. 968 da Lei nº 10.406/2002, com a redação alterada pelo art. 10 da Lei Complementar nº 128/2008, resolve alterar seu registro de Empresário Individual, mediante as seguintes cláusulas:

CLÁUSULA I – DO OBJETO SOCIAL

A empresa passa a ter o seguinte objeto social: 1 ATIVIDADE PRINCIPAL: Comércio varejista especializado de eletrodomésticos e equipamentos de áudio e vídeo, 47.53-9-00; 2 ATIVIDADES SECUNDÁRIAS: Comércio varejista de outros artigos de uso pessoal e doméstico não especificados anteriormente, 47.59-8-99 (artigos para habitação de vidro, cristal, porcelana, borracha, plástico, metal, madeira, vime, bambu e outros similares - panelas, louças, garrafas térmicas, escadas domésticas, escovas, vassouras, cabides etc., artigos de cutelaria, toldos e similares, papel de parede e similares, sistema de segurança residencial não associado a instalação ou manutenção); Comércio varejista de móveis, 47.54-7-01; Transporte rodoviário de carga, exceto produtos perigosos e mudanças, intermunicipal, interestadual e internacional, 49.30-2-02; Transporte rodoviário de mudanças, 49.30-2-04; Comércio varejista de produtos alimentícios em geral ou especializado em produtos alimentícios não especificados anteriormente, 47.29-6-99 (produtos naturais e dietéticos, comidas congeladas, mel, etc., café moído, sorvetes, embalados, em potes e similares); Comércio a varejo de peças e acessórios novos para veículos automotores, 45.30-7-03; Comércio a varejo de pneumáticos e câmaras-de-ar, 45.30-7-05; Comércio varejista de material elétrico, 47.42-3-00; Comércio varejista especializado de equipamentos e suprimentos de informática, 47.51-2-01; Comércio varejista de artigos de colchoaria, 47.54-7-02; Comércio varejista de artigos de armarinho, 47.55-5-02; Comércio varejista de artigos de cama, mesa e banho, 47.55-5-03; Comércio varejista de artigos de papelaria, 47.61-0-03; Comércio varejista de brinquedos e artigos recreativos, 47.63-6-01; Comércio varejista de cosméticos, produtos de perfumaria e de higiene pessoal, 47.72-5-00; Comércio varejista de artigos do vestuário e acessórios, 47.81-4-00; Comércio varejista de calçados, 47.82-2-01; Comércio varejista de produtos saneantes domissanitários, 47.89-0-05; Comércio varejista de equipamentos para escritório, 47.89-0-07.

DA CONSOLIDAÇÃO

CLÁUSULA I - DO NOME EMPRESARIAL

A empresa gira sob o nome empresarial JOSÉ DE ARIMATÉIA SOUSA GOMES - ME.

CLÁUSULA II – DA SEDE

A empresa tem sede localizada na Av. Antônio Pereira Aragão, nº 1506, Loja Aprovada, Centro, CEP:65470-000 – São Mateus do Maranhão.

CLÁUSULA III – DAS FILIAIS

A empresa pode estabelecer filiais, agências ou sucursais em qualquer ponto do território nacional ou fora dele, mediante alteração assinada pelo titular da empresa.

CLÁUSULA IV – OBJETO

A EMPRESA TEM COMO OBJETIVO SOCIAL: 1 ATIVIDADE PRINCIPAL: Comércio varejista especializado de eletrodomésticos e equipamentos de áudio e vídeo, 47.53-9-00; 2 ATIVIDADES SECUNDÁRIAS: Comércio varejista de outros artigos de uso pessoal e doméstico não especificados anteriormente, 47.59-8-99 (artigos para habitação de vidro, cristal, porcelana, borracha, plástico, metal, madeira, vime, bambu e outros similares - painéis, louças, garrafas térmicas, escadas domésticas, escovas, vassouras, cabides etc., artigos de cutelaria, toldos e similares, papel de parede e similares, sistema de segurança residencial não associado a instalação ou manutenção); Comércio varejista de móveis, 47.54-7-01; Transporte rodoviário de carga, exceto produtos perigosos e mudanças, intermunicipal, interestadual e internacional, 49.30-2-02; Transporte rodoviário de mudanças, 49.30-2-04; Comércio varejista de produtos alimentícios em geral ou especializado em produtos alimentícios não especificados anteriormente, 47.29-6-99 (produtos naturais e dietéticos, comidas congeladas, mel, etc., café moído, sorvetes, embalados, em potes e similares); Comércio a varejo de peças e acessórios novos para veículos automotores, 45.30-7-03; Comércio a varejo de pneumáticos e câmaras-de-ar, 45.30-7-05; Comércio varejista de material elétrico, 47.42-3-00; Comércio varejista especializado de equipamentos e suprimentos de informática, 47.51-2-01; Comércio varejista de artigos de colchoaria, 47.54-7-02; Comércio varejista de artigos de armarinho, 47.55-5-02; Comércio varejista de artigos de cama, mesa e banho, 47.55-5-03; Comércio varejista de artigos de papelaria, 47.61-0-03; Comércio varejista de brinquedos e artigos recreativos, 47.63-6-01; Comércio varejista de cosméticos, produtos de perfumaria e de higiene pessoal, 47.72-5-00; Comércio varejista de artigos do vestuário e acessórios, 47.81-4-00; Comércio varejista de calçados, 47.82-2-01; Comércio varejista de produtos saneantes domissanitários, 47.89-0-05; Comércio varejista de equipamentos para escritório, 47.89-0-07.

CLÁUSULA V – DOS INÍCIO DAS ATIVIDADES E PRAZO DE DURAÇÃO

A empresa iniciou suas atividades em 02/05/2013 e, durará por tempo indeterminado.

CLÁUSULA VI – DO CAPITAL

O capital é de R\$70.000,00 (setenta mil reais), representado por uma única quota de igual valor nominal, totalmente integralizado em moeda corrente do país.

CLÁUSULA VII – DA ADMINISTRAÇÃO

A administração da empresa é exercida por, **JOSÉ DE ARIMATÉIA SOUSA GOMES**, com os poderes e atribuições de representar a empresa ativa e passivamente, judicial ou extrajudicialmente, podendo praticar todos os atos compreendidos no objeto, autorizado ao uso do nome empresarial, sempre no interesse da empresa, ficando vedado, entretanto, em negócios estranhos aos fins sociais em assuntos de interesse da empresa, podendo assinar quaisquer documentos de comum acordo em todos os órgãos públicos, contrair empréstimos em estabelecimentos bancários.

CLÁUSULA VIII – DO EXERCÍCIO SOCIAL

O exercício social é coincidente com o ano-calendário a todo 31 de dezembro de cada ano, será procedido levantamento do balanço do exercício, sendo que os lucros e prejuízos verificados serão suportados pelo titular de acordo com o capital, na forma prevista do artigo 1.065 do Código Civil.

**ALTERAÇÃO DE REGISTRO DE EMPRESÁRIO INDIVIDUAL
JOSÉ DE ARIMATÉIA SOUSA GOMES - ME**

Página 3 de 4

CLÁUSULA IX – DECLARAÇÃO DE DESIMPEDIMENTO

O administrador declara, sob as penas da lei, que não está impedido por lei especial, e nem condenado ou encontra-se sob os efeitos de condenação que o proíba de exercer a administração da empresa individual de responsabilidade limitada.

CLÁUSULA X – DO PORTE EMPRESARIAL

Declaro para os devidos fins e sob as penas da Lei, o enquadramento da empresa como Microempresa, onde a receita bruta anual da empresa não excederá ao limite fixado no inciso II do art. 3º da Lei Complementar nº 123 de 14 de dezembro de 2006, e que não se enquadra em qualquer das hipóteses de exclusão relacionadas no § 4º do art. 3º da mencionada lei. Em atendimento ao disposto na Lei Complementar no 123/2006.

CLÁUSULA XI – DO FORO

Fica eleito o Foro da Comarca de São Mateus do Maranhão, para os procedimentos judiciais referentes a este Instrumento de Contrato Social, com expressa renúncia a qualquer outro, por mais especial ou privilegiado que seja ou venha a ser. E por estarem assim alterado, assino o presente instrumento particular que foi lavrado em única via que será destinada ao registro e arquivamento na Junta Comercial do Estado do Maranhão.

São Mateus do Maranhão- MA, 26 de novembro de 2021

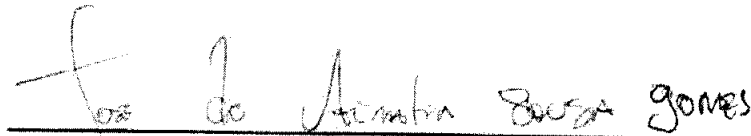

José de Arimatéia Sousa Gomes
Sócio/Administrador



TERMO DE AUTENTICIDADE

Eu, SUELLEN BIANCA DA LUZ BRANDÃO, com inscrição ativa no CRC/MA, sob o nº 01537203, inscrito no CPF nº 05277592369, DECLARO, sob as penas da Lei Penal, e sem prejuízo das sanções administrativas e cíveis, que este documento é autêntico e condiz com o original.

IDENTIFICAÇÃO DO(S) ASSINANTE(S)		
CPF	Nº do Registro	Nome
05277592369	01537203	SUELLEN BIANCA DA LUZ BRANDAO

CERTIFICO O REGISTRO EM 10/12/2021 15:49 SOB Nº 20211438049.
PROTOCOLO: 211438049 DE 06/12/2021.
CÓDIGO DE VERIFICAÇÃO: 12109041117. CNPJ DA SEDE: 18129549000146.
NIRE: 21101935681. COM EFEITOS DO REGISTRO EM: 26/11/2021.
JOSE DE ARIMATEIA SOUSA GOMES-ME

JUCEMA

RICARDO DINIZ DIAS
VICE-PRESIDENTE
www.empresafacil.ma.gov.br

A validade deste documento, se impresso, fica sujeito à comprovação de sua autenticidade nos respectivos portais, informando seus respectivos códigos de verificação.

Secretaria da Micro e Pequena Empresa
Secretaria da Racionalização e Simplificação
Departamento de Registro Empresarial e Integração
Junta Comercial do Estado do Maranhão - JUCEMA

**DECLARAÇÃO DE REENQUADRAMENTO DE MICROEMPRESA COMO
EMPRESA DE PEQUENO PORTE**

Ilmo. Sr. Presidente da Junta Comercial do Estado do Maranhão - JUCEMA

A Empresa **JOSE DE ARIMATEIA SOUSA GOMES**, com ato constitutivo registrado na Junta Comercial em 15/05/2013, NIRE: 21101935681, CNPJ: 18.129.549/0001-46, estabelecido(a) na AVENIDA ANTONIO PEREIRA ARAGÃO, 1506 LOJA APROVADA;, CENTRO, São Mateus do Maranhão - MA, CEP: 65470-000, requer a Vossa Senhoria o arquivamento do presente instrumento e declara, sob as penas da Lei, que se reenquadra da condição de MICROEMPRESA PARA EMPRESA DE PEQUENO PORTE, nos termos da Lei Complementar nº 123, de 14/12/2006.

Código do ato: 307

Descrição do Ato: REENQUADRAMENTO DE MICROEMPRESA COMO
EMPRESA DE PEQUENO PORTE

São Mateus do Maranhão - MA, 19/09/2022

JOSE DE ARIMATEIA SOUSA GOMES
Empresário



ASSINATURA ELETRÔNICA

Certificamos que o ato da empresa JOSE DE ARIMATEIA SOUSA GOMES consta assinado digitalmente por:

IDENTIFICAÇÃO DO(S) ASSINANTE(S)	
CPF/CNPJ	Nome
03361219388	JOSE DE ARIMATEIA SOUSA GOMES

CERTIFICO O REGISTRO EM 20/09/2022 05:41 SOB Nº 20221147187.
PROTOCOLO: 221147187 DE 19/09/2022.
CÓDIGO DE VERIFICAÇÃO: 12212322547. CNPJ DA SEDE: 18129549000146.
NIRE: 21101935681. COM EFEITOS DO REGISTRO EM: 19/09/2022.
JOSE DE ARIMATEIA SOUSA GOMES

JUCEMA

CARLOS ANDRÉ DE MORAES PEREIRA
SECRETÁRIO-GERAL
www.empresafacil.ma.gov.br

A validade deste documento, se impresso, fica sujeito à comprovação de sua autenticidade nos respectivos portais, informando seus respectivos códigos de verificação.

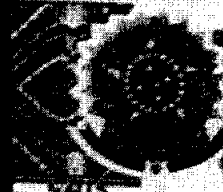

REPÚBLICA FEDERATIVA DO BRASIL
 MINISTÉRIO DA INFRAESTRUTURA
 DEPARTAMENTO NACIONAL DE TRANSITO
 CARTEIRA NACIONAL DE HABILITACAO



VÁLID

NOME
JOSE DE ARIMATEIA SOUSA GOMES

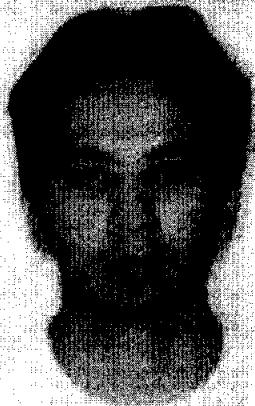

DOC. IDENTIDADE / CNH BRASILELA / UF
0193117220017 SSP MA

OF. DATA NASCIMENTO
033.612.193-88 16/03/1990

RELACAO
MARCELO CARDOSO GOMES

ANTONIA CARMEIRO DE SOUSA

PROFISSAO REC. CAT. INF.
AB

Nº REGISTRO
06492600213

VALIDADE
26/06/2025

Nº HABILITACAO
27/10/2015

OBSERVAÇÕES

Jo de Arimateia Sousa Gomes

LOCAL
SAO LUIS, MA

DATA EMISSAO
30/06/2020

[Assinatura]

15448256741
18042646650

MARANHAO

VÁLIDA EM TODO O TERRITÓRIO NACIONAL

1994162547

PROIBIDO PLASTIFICAR

1994162547

INSC. ESTADUAL: 12.409.453-8
 RAZÃO SOCIAL: JOSE DE ARIMATEIA SOUSA GOMES

ÚLTIMA ALTERAÇÃO: 11/04/2022

SITUAÇÃO FISCAL: REGULAR
 MOTIVOS FISCAIS:

SERASA: Não

SITUAÇÃO CADASTRAL: ATIVO
 MOTIVO CADASTRAL: --

DADOS GERAIS

CPF/CNPJ: 18.129.549/0001-46
 RAZÃO SOCIAL: JOSE DE ARIMATEIA SOUSA GOMES
 NIRE: 21101935681
 INÍCIO DE ATIVIDADES: 17/05/2013
 AGÊNCIA REGIONAL: 31 - AGÊNCIA DE CODO
 TIPO DE SOCIEDADE: EMPRESÁRIO
 REGIME DE PAG.: SIMPLES NACIONAL
 DATA OBRIG. NFE: --
 CORREIO ELETRÔNICO: --

INSC. CENTRALIZADORA: --
 TIPO PESSOA: JURÍDICA
 CAPITAL SOCIAL: 70.000,00
 UFRE: 48 - UFRE/CAXIAS
 CAT. DO ESTABELECIMENTO: MATRIZ OU UNICO
 DATA OBRIG. EFD: 01/01/2015
 ÁREA UTILIZADA: 0

ENDEREÇO DE ESTABELECIMENTO

CEP: 65470-000
 ENDEREÇO: AVE ANTONIO PEREIRA ARAGAO
 COMPLEMENTO: LOJA APROVADA
 PONTO DE REFERENC.: PROXIMO AO POSTO DE COMBUSTIVEL
 CIDADE: SAO MATEUS DO MARANHAO
 TELEFONE: (99)3621-3083
 CEP CAIXA POSTAL: --

NÚMERO: 1506
 BAIRRO: CENTRO
 ESTADO: MA
 FAX: --

ENDEREÇO FISCAL

CEP: --
 ENDEREÇO: AVE ANTONIO PEREIRA ARAGAO
 COMPLEMENTO: LOJA APROVADA
 PONTO DE REFERENC.: --
 CIDADE: SAO MATEUS DO MARANHAO
 TELEFONE: (99)3621-3083
 CEP CAIXA POSTAL: 00000-000

NÚMERO: 1506
 BAIRRO: CENTRO
 ESTADO: MA
 FAX: --

CNAE - ATIVIDADES ECONÔMICAS

ORDEM	CÓDIGO	DESCRIÇÃO
1	4753900	COMÉRCIO VAREJISTA ESPECIALIZADO DE ELETRODOMÉSTICOS E EQUIPAMENTOS DE ÁUDIO E VÍDEO
2	4930204	TRANSPORTE RODOVIÁRIO DE MUDANÇAS
3	4729699	COMÉRCIO VAREJISTA DE PRODUTOS ALIMENTÍCIOS EM GERAL OU ESPECIALIZADO EM PRODUTOS ALIMENTÍCIOS
4	4742300	COMÉRCIO VAREJISTA DE MATERIAL ELÉTRICO
5	4751201	COMÉRCIO VAREJISTA ESPECIALIZADO DE EQUIPAMENTOS E SUPRIMENTOS DE INFORMÁTICA
6	4754701	COMÉRCIO VAREJISTA DE MÓVEIS
7	4754702	COMÉRCIO VAREJISTA DE ARTIGOS DE COLCHOARIA
8	4755502	COMERCIO VAREJISTA DE ARTIGOS DE ARMARINHO
9	4755503	COMERCIO VAREJISTA DE ARTIGOS DE CAMA, MESA E BANHO
10	4759899	COMÉRCIO VAREJISTA DE OUTROS ARTIGOS DE USO DOMÉSTICO NÃO ESPECIFICADOS ANTERIORMENTE
11	4761003	COMÉRCIO VAREJISTA DE ARTIGOS DE PAPELARIA
12	4763601	COMÉRCIO VAREJISTA DE BRINQUEDOS E ARTIGOS RECREATIVOS
13	4772500	COMÉRCIO VAREJISTA DE COSMÉTICOS, PRODUTOS DE PERFUMARIA E DE HIGIENE PESSOAL
14	4781400	COMÉRCIO VAREJISTA DE ARTIGOS DO VESTUÁRIO E ACESSÓRIOS
15	4782201	COMÉRCIO VAREJISTA DE CALÇADOS
16	4789005	COMÉRCIO VAREJISTA DE PRODUTOS SANEANTES DOMISSANITÁRIOS
17	4789007	COMÉRCIO VAREJISTA DE EQUIPAMENTOS PARA ESCRITÓRIO
18	4930202	TRANSPORTE RODOVIÁRIO DE CARGA, EXCETO PRODUTOS PERIGOSOS E MUDANÇAS, INTERMUNICIPAL,
19	4530703	COMÉRCIO A VAREJO DE PEÇAS E ACESSÓRIOS NOVOS PARA VEÍCULOS AUTOMOTORES
20	4530705	COMÉRCIO A VAREJO DE PNEUMÁTICOS E CÂMARAS-DE-AIR

REPRESENTANTES LEGAIS

CNN/CPF	NOME/RAZÃO SOCIAL	TIPO DE RELAÇÃO
3361219388	JOSE DE ARIMATEIA SOUSA GOMES	801 - EMPRESARIO
5277592369	SUELLEN BIANCA DA LUZ BRANDAO	3 - CONTADOR

AÇÕES JUDICIAIS

TIPO	DATA INCLUSÃO	DATA REVOGAÇÃO	DOC. CONCESSÃO	EFEITO
------	---------------	----------------	----------------	--------

Não existem Ações Judiciais para essa inscrição estadual.

OBRIGATORIEDADE / CREDENCIAMENTO

TIPO	DATA INÍCIO	DATA FIM	SITUAÇÃO
ICMS	01/01/2015	--	Ativo
NF-e	17/09/2013	--	Ativo
CTE	23/08/2013	--	Ativo
EFD	01/01/2015	--	Ativo

INCENTIVOS / REGIMES ESPECIAIS

TIPO	DATA INÍCIO	DATA FIM	SITUAÇÃO
------	-------------	----------	----------

Não existem Incentivos/Regimes Especiais para essa inscrição



REPÚBLICA FEDERATIVA DO BRASIL
CADASTRO NACIONAL DA PESSOA JURÍDICA

NÚMERO DE INSCRIÇÃO 18.129.549/0001-46 MATRIZ	COMPROVANTE DE INSCRIÇÃO E DE SITUAÇÃO CADASTRAL	DATA DE ABERTURA 15/05/2013
NOME EMPRESARIAL JOSE DE ARIMATEBA SOUSA GOMES		
TÍTULO DO ESTABELECIMENTO (NOME DE FANTASIA) APROVADA MOVES E ELETROS LOGISTICA	PORTE EPP	
CÓDIGO E DESCRIÇÃO DA ATIVIDADE ECONÔMICA PRINCIPAL 47.53-9-00 - Comércio varejista especializado de eletrodomésticos e equipamentos de áudio e vídeo		
CÓDIGO E DESCRIÇÃO DAS ATIVIDADES ECONÔMICAS SECUNDÁRIAS 45.30-7-03 - Comércio a varejo de peças e acessórios novos para veículos automotores 45.30-7-05 - Comércio a varejo de pneumáticos e câmaras-de-ar 47.29-6-99 - Comércio varejista de produtos alimentícios em geral ou especializado em produtos alimentícios não especificados anteriormente 47.42-3-00 - Comércio varejista de material elétrico 47.51-2-01 - Comércio varejista especializado de equipamentos e suprimentos de informática 47.54-7-01 - Comércio varejista de móveis 47.54-7-02 - Comércio varejista de artigos de colchoaria 47.55-5-02 - Comercio varejista de artigos de armário 47.55-5-03 - Comercio varejista de artigos de cama, mesa e banho 47.59-8-99 - Comércio varejista de outros artigos de uso pessoal e doméstico não especificados anteriormente 47.61-0-03 - Comércio varejista de artigos de papelaria 47.63-6-01 - Comércio varejista de brinquedos e artigos recreativos 47.72-5-00 - Comércio varejista de cosméticos, produtos de perfumaria e de higiene pessoal 47.81-4-00 - Comércio varejista de artigos do vestuário e acessórios 47.82-2-01 - Comércio varejista de calçados 47.89-0-05 - Comércio varejista de produtos saneantes domissanitários 47.89-0-07 - Comércio varejista de equipamentos para escritório 49.30-2-02 - Transporte rodoviário de carga, exceto produtos perigosos e mudanças, intermunicipal, interestadual e internacional 49.30-2-04 - Transporte rodoviário de mudanças		
CÓDIGO E DESCRIÇÃO DA NATUREZA JURÍDICA 213-5 - Empresário (Individual)		
LOGRADOURO AV ANTONIO PEREIRA ARAGAO	NÚMERO 1506	COMPLEMENTO LOJA APROVADA
CEP 65.470-000	BAIRRO/DISTRITO CENTRO	MUNICÍPIO SAO MATEUS DO MARANHAO
UF MA	ENDEREÇO ELETRÔNICO LISBOALUZ35@GMAIL.COM	
TELEFONE (99) 8244-0777		ENTE FEDERATIVO RESPONSÁVEL (EFR) *****
SITUAÇÃO CADASTRAL ATIVA	DATA DA SITUAÇÃO CADASTRAL 15/05/2013	
MOTIVO DE SITUAÇÃO CADASTRAL		
SITUAÇÃO ESPECIAL *****	DATA DA SITUAÇÃO ESPECIAL *****	

Aprovado pela Instrução Normativa RFB nº 1.863, de 27 de dezembro de 2018.





MINISTÉRIO DA FAZENDA
Secretaria da Receita Federal do Brasil
Procuradoria-Geral da Fazenda Nacional

**CERTIDÃO POSITIVA COM EFEITOS DE NEGATIVA DE DÉBITOS RELATIVOS AOS TRIBUTOS
FEDERAIS E À DÍVIDA ATIVA DA UNIÃO**

Nome: JOSE DE ARIMATEIA SOUSA GOMES
CNPJ: 18.129.549/0001-46

Ressalvado o direito de a Fazenda Nacional cobrar e inscrever quaisquer dívidas de responsabilidade do sujeito passivo acima identificado que vierem a ser apuradas, é certificado que:

1. constam débitos administrados pela Secretaria da Receita Federal do Brasil (RFB) com exigibilidade suspensa nos termos do art. 151 da Lei nº 5.172, de 25 de outubro de 1966 - Código Tributário Nacional (CTN), ou objeto de decisão judicial que determina sua desconsideração para fins de certificação da regularidade fiscal, ou ainda não vencidos; e
2. não constam inscrições em Dívida Ativa da União (DAU) na Procuradoria-Geral da Fazenda Nacional (PGFN).

Conforme disposto nos arts. 205 e 206 do CTN, este documento tem os mesmos efeitos da certidão negativa.

Esta certidão é válida para o estabelecimento matriz e suas filiais e, no caso de ente federativo, para todos os órgãos e fundos públicos da administração direta a ele vinculados. Refere-se à situação do sujeito passivo no âmbito da RFB e da PGFN e abrange inclusive as contribuições sociais previstas nas alíneas 'a' a 'd' do parágrafo único do art. 11 da Lei nº 8.212, de 24 de julho de 1991.

A aceitação desta certidão está condicionada à verificação de sua autenticidade na Internet, nos endereços <<http://rfb.gov.br>> ou <<http://www.pgfn.gov.br>>.

Certidão emitida gratuitamente com base na Portaria Conjunta RFB/PGFN nº 1.751, de 2/10/2014.
Emitida às 10:23:23 do dia 05/10/2022 <hora e data de Brasília>.
Válida até 03/04/2023.

Código de controle da certidão: **310E.A24F.7E91.1D93**
Qualquer rasura ou emenda invalidará este documento.

Voltar

Imprimir



Certificado de Regularidade do FGTS - CRF

Inscrição: 18.129.549/0001-46

Razão Social: JOSE DE ARIMATEIA SOUSA GOMES

Endereço: RUA COMERCIO 772 / CENTRO / LAGO DOS RODRIGUES / MA /
65712-000

A Caixa Econômica Federal, no uso da atribuição que lhe confere o Art. 7, da Lei 8.036, de 11 de maio de 1990, certifica que, nesta data, a empresa acima identificada encontra-se em situação regular perante o Fundo de Garantia do Tempo de Serviço - FGTS.

O presente Certificado não servirá de prova contra cobrança de quaisquer débitos referentes a contribuições e/ou encargos devidos, decorrentes das obrigações com o FGTS.

Validade: 27/09/2022 a 26/10/2022

Certificação Número: 2022092701443631113485

Informação obtida em 05/10/2022 10:22:20

A utilização deste Certificado para os fins previstos em Lei esta condicionada a verificação de autenticidade no site da Caixa:
www.caixa.gov.br



PODER JUDICIÁRIO
JUSTIÇA DO TRABALHO

CERTIDÃO NEGATIVA DE DÉBITOS TRABALHISTAS

Nome: JOSE DE ARIMATEIA SOUSA GOMES (MATRIZ E FILIAIS)
CNPJ: 18.129.549/0001-46
Certidão n°: 31063871/2022
Expedição: 19/09/2022, às 20:56:35
Validade: 18/03/2023 - 180 (cento e oitenta) dias, contados da data de sua expedição.

Certifica-se que **JOSE DE ARIMATEIA SOUSA GOMES (MATRIZ E FILIAIS)**, inscrito(a) no CNPJ sob o n° **18.129.549/0001-46**, **NÃO CONSTA** como inadimplente no Banco Nacional de Devedores Trabalhistas. Certidão emitida com base nos arts. 642-A e 883-A da Consolidação das Leis do Trabalho, acrescentados pelas Leis ns.º 12.440/2011 e 13.467/2017, e no Ato 01/2022 da CGJT, de 21 de janeiro de 2022. Os dados constantes desta Certidão são de responsabilidade dos Tribunais do Trabalho.

No caso de pessoa jurídica, a Certidão atesta a empresa em relação a todos os seus estabelecimentos, agências ou filiais.

A aceitação desta certidão condiciona-se à verificação de sua autenticidade no portal do Tribunal Superior do Trabalho na Internet (<http://www.tst.jus.br>).

Certidão emitida gratuitamente.

INFORMAÇÃO IMPORTANTE

Do Banco Nacional de Devedores Trabalhistas constam os dados necessários à identificação das pessoas naturais e jurídicas inadimplentes perante a Justiça do Trabalho quanto às obrigações estabelecidas em sentença condenatória transitada em julgado ou em acordos judiciais trabalhistas, inclusive no concernente aos recolhimentos previdenciários, a honorários, a custas, a emolumentos ou a recolhimentos determinados em lei; ou decorrentes de execução de acordos firmados perante o Ministério Público do Trabalho, Comissão de Conciliação Prévia ou demais títulos que, por disposição legal, contiver força executiva.

**Poder Judiciário Federal**

Tribunal Regional do Trabalho da 16ª Região

Código de verificação: 5.419.984.079

CERTIDÃO ELETRÔNICA DE AÇÕES TRABALHISTAS

Certifica-se, conforme pesquisa no Sistema de Processo Eletrônico da Justiça do Trabalho (PJe) no Tribunal Regional do Trabalho da 16ª Região, que até a presente data **NÃO CONSTAM** ações trabalhistas neste Tribunal Regional, em tramitação ou arquivadas provisoriamente, ajuizadas em face da pessoa jurídica, de direito público ou privado, identificada pelos dados fornecidos pelo solicitante e de sua inteira responsabilidade.

Raiz do CNPJ pesquisado: 18.129.549

Certifica-se, conforme pesquisa no Banco Nacional de Devedores Trabalhistas (BNDT), que foi emitida no Tribunal Superior do Trabalho (TST) uma certidão de débitos trabalhistas **NEGATIVA**, identificada pelo nº 31064790/2022 e pelo CNPJ 18.129.549/0001-46, cuja a íntegra está disponível em: <http://www.tst.jus.br/certidao>

Observações:

1. Esta certidão não contempla processos físicos, nem processos arquivados definitivamente, nem processos de classes que não estejam discriminadas a seguir.
2. Esta certidão contempla o polo passivo somente nas seguintes ações no 1º grau: alvará judicial (Alvará), alvará judicial - lei 6858/80 (AlvJud), arresto (Arrest), atentado (Atent), ação civil coletiva (ACC), ação civil pública cível (ACPCiv), ação de cumprimento (ACum), ação de exigir contas (AEC), ação trabalhista - rito ordinário (ATOrd), ação trabalhista - rito sumaríssimo (ATSum), ação trabalhista - rito sumário (alçada) (ATAlc), busca e apreensão (BusApr), carta de ordem cível (CartOrdCiv), carta precatória cível (CartPrecCiv), carta rogatória cível (RogatoCiv), cautelar inominada (Caulnom), caução (Caução), consignação em pagamento (ConPag), contraprotesto judicial (CProt), cumprimento de sentença (CumSen), embargos de declaração cível (EDCiv), embargos de terceiro cível (ETCiv), embargos infringentes na execução fiscal (ElfEFis), embargos à adjudicação (EAdj), embargos à arrematação (EArr), embargos à execução (EE), exceção de impedimento (Exclmp), exceção de incompetência (Exclnc), exceção de suspeição (ExcSusp), execução de certidão de crédito judicial (ExCCJ), execução de termo de ajuste de conduta (EXTAC), execução de termo de conciliação de ccp (ExCCP), execução de título extrajudicial (EXTiEx), execução fiscal (ExFis), execução provisória em autos suplementares (ExProvAS), exibição (Exibic), habeas data (HD), homologação de transação extrajudicial (HoTrEx), impugnação ao valor da causa cível (IVCCiv), incidente de falsidade (IncFal), inquérito para apuração de falta grave (IAFG), interdito proibitório (Interdito), interpelação (Inter), justificação (Justif), mandado de segurança coletivo (MSCol), mandado de segurança cível (MSCiv), monitória (Monito), notificação (Notif), oposição (Oposic), petição cível (PetCiv), prestação de contas - oferecidas (PrCoOf), produção antecipada da prova (PAP), protesto (Protes), reintegração / manutenção de posse (RtMtPosse), restauração de autos (ResAutCiv), seqüestro (Seques), tutela antecipada antecedente (TutAntAnt), tutela cautelar antecedente (TutCautAnt)
3. Esta certidão contempla o polo ativo somente nas seguintes ações no 1º grau: alvará judicial (Alvará), alvará judicial - lei 6858/80 (AlvJud), arresto (Arrest), atentado (Atent), ação civil coletiva (ACC), ação civil pública cível (ACPCiv), ação de cumprimento (ACum), ação de exigir contas (AEC), ação trabalhista - rito ordinário (ATOrd), ação trabalhista - rito sumaríssimo (ATSum), ação trabalhista - rito sumário (alçada) (ATAlc), busca e apreensão (BusApr), carta de ordem cível (CartOrdCiv), carta precatória cível (CartPrecCiv), carta rogatória cível (RogatoCiv), cautelar inominada (Caulnom), caução (Caução), consignação em pagamento (ConPag), contraprotesto judicial (CProt), cumprimento de sentença (CumSen), embargos de declaração cível (EDCiv), embargos de terceiro cível (ETCiv), embargos infringentes na execução fiscal (ElfEFis), embargos à adjudicação (EAdj), embargos à arrematação

(EArr), embargos à execução (EE), exceção de impedimento (Exclmp), exceção de incompetência (Exclnc), exceção de suspeição (ExcSusp), execução de certidão de crédito judicial (ExCCJ), execução de termo de ajuste de conduta (ExTAC), execução de termo de conciliação de ccp (ExCCP), execução de título extrajudicial (ExTiEx), execução fiscal (ExFis), execução provisória em autos suplementares (ExProvAS), exibição (Exibic), habeas data (HD), homologação de transação extrajudicial (HoTrEx), impugnação ao valor da causa cível (IVCCiv), incidente de falsidade (IncFal), inquérito para apuração de falta grave (IAFG), interdito proibitório (Interdito), interpelação (Inter), justificação (Justif), mandado de segurança coletivo (MSCol), mandado de segurança cível (MSCiv), monitória (Monito), notificação (Notif), oposição (Oposic), petição cível (PetCiv), prestação de contas - oferecidas (PrCoOf), produção antecipada da prova (PAP), protesto (Protes), reintegração / manutenção de posse (RtMtPosse), restauração de autos (ResAutCiv), seqüestro (Seques)

4. Esta certidão contempla o polo passivo somente nas seguintes ações no 2º grau: agravo de instrumento em agravo de petição (AIAP), agravo de instrumento em recurso ordinário (AIRO), agravo de petição (AP), agravo regimental trabalhista (AgRT), ação anulatória de cláusulas convencionais (AACC), ação rescisória (AR), cautelar nominada (Caulnom), conflito de competência cível (CCCiv), dissídio coletivo (DC), dissídio coletivo de greve (DCG), divórcio consensual (DivCon), exceção de impedimento (Exclmp), exceção de incompetência (Exclnc), exceção de suspeição (ExcSusp), habeas corpus cível (HCCiv), habeas data (HD), impugnação ao valor da causa cível (IVCCiv), mandado de segurança coletivo (MSCol), mandado de segurança cível (MSCiv), petição cível (PetCiv), protesto (Protes), recurso ordinário - rito sumaríssimo (RORSum), recurso ordinário trabalhista (ROT), remessa necessária / recurso ordinário (RemNecRO), remessa necessária trabalhista (RemNecTrab), suspensão de liminar ou antecipação de tutela (SLAT), tutela antecipada antecedente (TutAntAnt), tutela cautelar antecedente (TutCautAnt)
5. Esta certidão contempla o polo ativo somente nas seguintes ações no 2º grau: agravo de instrumento em agravo de petição (AIAP), agravo de instrumento em recurso ordinário (AIRO), agravo de petição (AP), agravo regimental trabalhista (AgRT), ação anulatória de cláusulas convencionais (AACC), ação rescisória (AR), cautelar nominada (Caulnom), conflito de competência cível (CCCiv), dissídio coletivo (DC), dissídio coletivo de greve (DCG), divórcio consensual (DivCon), exceção de impedimento (Exclmp), exceção de incompetência (Exclnc), exceção de suspeição (ExcSusp), habeas corpus cível (HCCiv), habeas data (HD), impugnação ao valor da causa cível (IVCCiv), mandado de segurança coletivo (MSCol), mandado de segurança cível (MSCiv), petição cível (PetCiv), protesto (Protes), recurso ordinário - rito sumaríssimo (RORSum), recurso ordinário trabalhista (ROT), remessa necessária / recurso ordinário (RemNecRO), remessa necessária trabalhista (RemNecTrab), suspensão de liminar ou antecipação de tutela (SLAT)
6. Esta pesquisa foi realizada a partir da raiz do CNPJ informado pelo solicitante.
7. Para verificar a autenticidade desta certidão, acesse: <https://pje.trt16.jus.br/certidoes/>

Certidão emitida em 19/09/2022 às 21:07



**GOVERNO DO ESTADO DO MARANHÃO
SECRETARIA DE ESTADO DA FAZENDA**

CERTIDÃO NEGATIVA DE DÍVIDA ATIVA

Nº Certidão: 051364/22

Data da

19/07/2022 16:51:37

Inscrição Estadual: 124094538

CPF/CNPJ: 18129549000146

Razão Social: JOSE DE ARIMATEIA SOUSA GOMES

Endereço: AVE ANTONIO PEREIRA ARAGAO, 1506 LOJA APROVADA CEP: 65470000 -

Telefone: (99)36213083

Município: SAO MATEUS DO MARANHAO

UF: MA

Certificamos que, após a realização das consultas procedidas no sistema desta Secretaria e na forma do disposto do artigo 156, da lei nº 2.231, de 29/12/1962, substanciado pelos artigos 240 a 242 da lei nº 7.799, de 19/12/2002, bem como prescreve o artigo 205 da lei nº 5.172, de 25 de outubro de 1966 (Código Tributário Nacional) não constam débitos inscritos na Dívida Ativa, em nome do sujeito passivo acima identificado.

Validade da Certidão: 120 (cento e vinte) dias: 16/11/2022.

A autenticidade desta certidão deverá ser confirmada no endereço:

<http://portal.sefaz.ma.gov.br/>, clicando no item "Certidões" e em seguida em "Validação de Certidão Negativa de Dívida Ativa".

CERTIDÃO EMITIDA GRATUITAMENTE.

Data Impressão: 19/09/2022 20:31:32



**GOVERNO DO ESTADO DO MARANHÃO
SECRETARIA DE ESTADO DA FAZENDA**

CERTIDÃO NEGATIVA DE DÉBITO

Nº Certidão: 128837/22

Data da

19/07/2022 16:51:04

Inscrição Estadual: 124094538

CPF/CNPJ: 18129549000146

Razão Social: JOSE DE ARIMATEIA SOUSA GOMES

Endereço: AVE ANTONIO PEREIRA ARAGAO, 1506 LOJA APROVADA CEP: 65470000 -

Telefone: (99)36213083

Município: SAO MATEUS DO MARANHAO

UF: MA

Certificamos que, após a realização das consultas procedidas no sistema desta Secretaria, substanciado pelos artigos 240 a 242, da lei nº 7.799, de 19/12/2002 e disposto no artigo 205 da lei nº 5.172, de 25 de outubro de 1966 (Código Tributário Nacional), não constam débitos relativos aos tributos estaduais, administrados por esta Secretaria, em nome do sujeito passivo acima identificado. Ressalvado, todavia, à Fazenda Pública Estadual o direito da cobrança de dívidas que venham a ser apuradas e não alcançadas pela decadência.

Validade da Certidão: 120 (cento e vinte) dias: 16/11/2022.

A autenticidade desta certidão deverá ser confirmada no endereço:

<http://portal.sefaz.ma.gov.br/>, clicando no item "Certidões" e em seguida em "Validação de Certidão Negativa de Débito".

CERTIDÃO EMITIDA GRATUITAMENTE.

Data Impressão: 19/09/2022 20:30:49



PREFEITURA DE SÃO MATEUS DO MARANHÃO
SECRETARIA MUNICIPAL DE FINANÇAS
DEPARTAMENTO DE TRIBUTAÇÃO
Rua Verão, N° 42, Centro – São Mateus (MA)
CNPJ: 06.019.491/0001-07



CERTIDÃO NEGATIVA DE DÉBITOS - CND

Número: 00001134682022

Data de expedição: 19/07/2022 17:00:34

A Prefeitura do Município de São Mateus do Maranhão, por intermédio do departamento de arrecadação, CERTIFICA que o contribuinte **JOSE DE ARIMATEIA SOUSA GOMES** que possui o CNPJ **18.129.549/0001-46** abaixo qualificado, encontra-se em situação regular perante a FAZENDA PÚBLICA MUNICIPAL, não constando débitos referentes a Tributos municipais, inscritos ou não em Dívida Ativa, até a presente data.

Reserva-se o direito de a Fazenda Municipal cobrar dívidas posteriormente comprovadas, hipótese prevista no Código Tributário Municipal.

DADOS DA EMPRESA:

CNPJ: 18.129.549/0001-46

Razão Social: JOSE DE ARIMATEIA SOUSA GOMES

Endereço: ANTONIO PEREIRA ARAGAO

Número:

Bairro: CENTRO

Município: SAO MATEUS DO MARANHAO

Estado: MA

Regime tributário:

Data de inicio de atividade:

NORMAL

Código de validação: AB74153399750BEC917514993058C1D3

Data de validade da certidão: 17/10/2022

Finalidade: REGULARIDADES



PREFEITURA MUNICIPAL DE SÃO MATEUS DO
MARANHÃO
SECRETARIA DE FINANÇAS

Código de Verificação

SAZY09QV

Número

2549

Exercício

2022

ALVARÁ DE FUNCIONAMENTO

Razão Social

JOSÉ DE ARIMATEIA SOUSA GOMES

Inscrição Municipal

226416

Nome Fantasia

APROVADA MOVEIS E ELETRO LOGÍSTICA

Endereço

AVENIDA ANTONIO PEREIRA ARAGÃO (AV RODOVIÁRIA), CENTRO, São Mateus do Maranhão - MA, CEP:
65.470-000

Atividade Principal

4753900 - Comércio varejista especializado de eletrodomésticos e equipamentos de áudio e vídeo

CNPJ

18.129.549/0001-46

Nº da Inscrição do Imóvel

1022

Área do Terreno (m²)

80,00

Área Total Construída (m²)

80,00

Área Utilizada (m²)

80,00

Horário de Funcionamento

De 08:00 Às 18:00

Observação

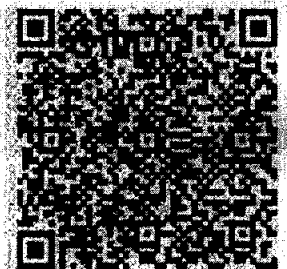

ESTE ALVARÁ DEVERÁ ESTAR EM LOCAL VISÍVEL À FISCALIZAÇÃO.

Data de Concessão

20/09/2022

Data de Validade

31/12/2022

Célia Regina da Silva Oliveira

Célia Regina da Silva Oliveira
Chefe do Setor Tributário

CNPJ da Prefeitura : 06.019.491/0001-07

PRAÇA DA MATRIZ, 42, CENTRO, São Mateus do Maranhão - MA, CEP: 65.470-000

A autenticidade deste alvará poderá ser conferida em:

<http://tributario.aspec.com.br/portal.ma.saomateus/UC0035ValidarDocumento/T0035L-validar-documento.xhtml>



PODER JUDICIÁRIO DO ESTADO DO MARANHÃO
Corregedoria Geral da Justiça
2ª Vara da Comarca de São Mateus do Maranhão

CERTJUDONE-2VCSMM - 132022
Código de validação: 8A67E162B0

Número da guia: 22057501001339794.

CERTIDÃO ÚNICA DE DISTRIBUIÇÃO PARA FINS GERAIS

USANDO da faculdade que me confere a Lei, **CERTIFICO**, a requerimento de pessoa interessada, que, dando busca nos arquivos dos feitos referentes às **Varas Cíveis, Comércio, Fazenda Pública, Família, Falência ou Concordata, Recuperação Judicial ou Extrajudicial, Insolvência Civil, Sucessão, Inventário, Interdição, Tutela, Curatela, Ausência e Criminal**, dos últimos 10 (dez) anos, verifiquei que **NADA CONSTA** contra a **Empresa: JOSÉ DE ARIMATEIA SOUSA GOMES (razão social da empresa), inscrita no CNPJ: 18.129.549/0001-46. APROVADA MOVÉIS E ELETROS LOGISTICA (nome de fantasia), Sediada à Avenida Antônio Pereira Aragão, 1506. Balro: Centro, CEP: 65.470-000, SÃO MATEUS DO MARANHÃO - MA . TEL: (99) 8244-0777. CERTIFICO**, finalmente, que esta Secretaria de Distribuição é a única existente na Comarca de São Mateus do Maranhão, Estado do Maranhão. O referido é verdade e dou fé. Dada e passada a presente certidão na Secretaria de Distribuição a meu cargo, no Fórum desta Comarca, nesta cidade de São Mateus, Estado do Maranhão. E eu, **WESCLEY SILVA FURTADO**, Secretário Judicial da Distribuição e Titular da 2ª Vara da Comarca de São Mateus, consultei, o digitei, subscrevo e assino. São Mateus do Maranhão/MA, 20 de setembro de 2022. **A presente certidão terá validade de 60 (sessenta) dias a contar desta data, conforme art. 198, do provimento n.º 11, de 08/10/2013, do Código de Normas da CGJ/MA.**

WESCLEY SILVA FURTADO
Secretário Judicial de Entrância Intermediária
2ª Vara da Comarca de São Mateus do Maranhão
Matrícula 183327

Documento assinado. SÃO MATEUS, 22/09/2022 09:21 (WESCLEY SILVA FURTADO)



CERTJUDONE-2VCSMM - 132022 / Código: 8A67E162B0
Valide o documento em www.tjma.jus.br/validadoc.php

T E R M O D E A B E R T U R A

Contém o presente livro , 70 páginas eletronicamente numeradas de 1 a 70 em uma via, todas elas já escrituradas e servirá como Livro Diário nº 01, referente ao período 01/01/2021 a 31/12/2021, com encerramento do exercício social em 31/12/2021, da firma JOSE DE ARIMATEIA SOUSA GOMES, estabelecida no (a) Avenida Antonio Pereira Aragao, Nº 1506, Loja Aprovada, Centro, CEP 65.470-000, Cidade de São Mateus do Maranhao - MA, inscrita no CNPJ: 18.129.549/0001-46 e registrada no (a) JUCEMA sob o NIRE nº 21101935681 por despacho de 15/05/2013.

São Mateus do Maranhao – MA, 01 de janeiro de 2021.

Jose de Arimateia Sousa Gomes
Empresário
CPF: 033.612.193-88

Suellen Bianca da Luz Brandao
Contadora
CPF: 052.775.923-69
CRC MA 015372/O-3

Livro Diário Nº. 1

Fortes Contábil 6.171.0

Licenciado para: BRANDAO & GAMA CONTABILIDADE LTDA
 Empresa: JOSE DE ARIMATEIA SOUSA GOMES - CNPJ: 18.129.549/0001-46
 Período: 01/01/2021 a 31/12/2021
 Endereço: AV Antonio Pereira Aragao, Nº1506,Loja Aprovada, Bairro: CENTRO,
 Cidade: São Mateus do Maranhao , Estado: MA, CEP: 65470-000, Nire:21101935681..

Data	Conta	Histórico	Estab	Centro	Chave	Débito	Crédito
01/01/2021	1.07.04.01.01.0004 - Veículos	Pg.desp.com veiculos ref.	0001	001	77149747	105.250,00	
01/01/2021	1.01.01.01.01.0001 - Caixa	Pg.desp.com veiculos ref.	0001	001	77149747		105.250,00
Totals do dia 01:						105.250,00	105.250,00
02/01/2021	1.07.04.01.01.0003 - Equipamentos, Máquinas e Instalações Industriais	Valor ref a compra mercadorias NF 001080003 – Comercial Rofe Ltda				23.540,96	
02/01/2021	2.01.01.01.01.0002 – Mateus supermercado- jp	Valor ref a compra mercadorias NF 001080003 – Comercial Rofe Ltda	0001	001	77148272		23.540,96
Totals do dia 02:						23.540,96	23.540,96
06/01/2021	1.07.04.01.01.0003 - Equipamentos, Máquinas e Instalações Industriais	Valor ref a compra mercadorias NF 000030722 – Marvite Maranhao Vidros Temperados Eireli	0001	001	77148273	529,69	
06/01/2021	2.01.01.01.01.0003 – Comercial Rofe Ltda	Valor ref a compra mercadorias NF 000030722 - Marvite Maranhao Vidros Temperados Eireli	0001	001	77148273		529,69
06/01/2021	1.07.04.01.01.0003 - Equipamentos, Máquinas e Instalações Industriais	Valor ref a compra mercadorias NF 000030724 - Marvite Maranhao vidros Temperados Eireli	0001	001	77148274	4.035,82	
06/01/2021	2.01.01.01.01.0003 – Comercial Rofe	Valor ref a compra mercadorias NF 000030724 - Marvite Maranhao vidros Temperados Eireli	0001	001	77148274		4.035,82
06/01/2021	3.01.01.07.01.0063 - Materiais de Consumo	Vr.aquisição de materiais	0001	001	77148990	85,00	
06/01/2021	1.01.01.02.01.0001 - Banco Brasil	Vr.aquisição de materiais	0001	001	77148990		85,00
06/01/2021	3.01.01.07.01.0042 - Outras Despesas Operacionais	Pg.despesas ref.	0001	001	77148991	115,00	
06/01/2021	1.01.01.02.01.0001 - Banco Brasil	Pg.despesas ref.	0001	001	77148991		115,00
06/01/2021	3.01.01.07.01.0063 - Materiais de Consumo	Vr.aquisição de materiais	0001	001	77148992	10,00	
06/01/2021	1.01.01.02.01.0001 - Banco Brasil	Vr.aquisição de materiais	0001	001	77148992		10,00
06/01/2021	3.01.01.07.01.0048 - Energia Elétrica	Vr.consumo energia ref.	0001	001	77148993	250,00	
06/01/2021	2.01.01.17.01.0003 - Energia a Pagar	Vr.consumo energia ref.	0001	001	77148993		250,00
06/01/2021	2.01.01.17.01.0003 - Energia a Pagar	Pg.consumo de energia ref.	0001	001	77148994	250,00	
06/01/2021	1.01.01.02.01.0001 - Banco Brasil	Pg.consumo de energia ref.	0001	001	77148994		250,00
06/01/2021	3.01.01.07.01.0042 - Outras Despesas Operacionais	Pg.despesas ref.	0001	001	77148995	89,10	
06/01/2021	1.01.01.02.01.0001 - Banco Brasil	Pg.despesas ref.	0001	001	77148995		89,10

Continua...

Livro Diário Nº. 1

Fortes Contábil 6.171.0

Licenciado para: BRANDAO & GAMA CONTABILIDADE LTDA

Empresa: JOSE DE ARIMATEIA SOUSA GOMES - CNPJ: 18.129.549/0001-46

Período: 01/01/2021 a 31/12/2021

Endereço: AV Antonio Pereira Aragao, Nº1506,Loja Aprovada, Bairro: CENTRO,

Cidade: São Mateus do Maranhão, Estado: MA, CEP: 65470-000, Nire:21101935681..

Data	Conta	Histórico	Estab	Centro	Chave	Débito	Crédito
06/01/2021	3.01.01.07.01.0063 - Materiais de Consumo	Vr.aquisição de materiais	0001	001	77148996	30,00	
06/01/2021	1.01.01.02.01.0001 - Banco Brasil	Vr.aquisição de materiais	0001	001	77148996		30,00
06/01/2021	3.01.01.07.01.0063 - Materiais de Consumo	Vr.aquisição de materiais	0001	001	77148997	52,80	
06/01/2021	1.01.01.02.01.0001 - Banco Brasil	Vr.aquisição de materiais	0001	001	77148997		52,80
06/01/2021	3.01.01.09.01.0008 - Juros, Comiss e Outras Desps Bancárias	Vr.despesa bancária ref.	0001	001	77148998	141,00	
06/01/2021	1.01.01.02.01.0001 - Banco Brasil	Vr.despesa bancária ref.	0001	001	77148998		141,00
Totais do dia 06:						5.588,41	5.588,41
09/01/2021	1.07.04.01.01.0003 - Equipamentos, Máquinas e Instalações Industriais	Valor ref a compra mercadorias NF 001082958 Comercial Rofe Ltda			0001 001 77148275	1.102,50	
09/01/2021	2.01.01.01.01.0002 - Rafaela de Castro Lopes	Valor ref a compra mercadorias NF 001082958 Comercial Rofe Ltda			0001 001	77148275	1.102,50
Totais do dia 09:						1.102,50	1.102,50
13/01/2021	1.07.04.01.01.0003 - Equipamentos, Máquinas e Instalações Industriais	Valor ref a compra mercadorias NF 000444784 - J. Goncalves dos Santos Filho E Cia Ltda	0001	001	77148276	612,57	
13/01/2021	2.01.01.01.01.0004 - M b Duarte Costa	Valor ref a compra mercadorias NF 000444784 - J. Goncalves dos Santos Filho E CIA Ltda	0001	001	77148276		612,57
13/01/2021	3.01.01.07.01.0063 - Materiais de Consumo	Vr.aquisição de materiais	0001	001	77148999	43,60	
13/01/2021	1.01.01.02.01.0001 - Banco Brasil	Vr.aquisição de materiais	0001	001	77148999		43,60
13/01/2021	3.01.01.07.01.0042 - Outras Despesas Operacionais	Pg.despesas ref.	0001	001	77149000	130,03	
13/01/2021	1.01.01.02.01.0001 - Banco Brasil	Pg.despesas ref.	0001	001	77149000		130,03
13/01/2021	3.01.01.07.01.0042 - Outras Despesas Operacionais	Pg.despesas ref.	0001	001	77149001	150,00	
13/01/2021	1.01.01.02.01.0001 - Banco Brasil	Pg.despesas ref.	0001	001	77149001		150,00
13/01/2021	3.01.01.07.01.0063 - Materiais de Consumo	Vr.aquisição de materiais	0001	001	77149002	4,00	
13/01/2021	1.01.01.02.01.0001 - Banco Brasil	Vr.aquisição de materiais	0001	001	77149002		4,00
13/01/2021	3.01.01.07.01.0042 - Outras Despesas Operacionais	Pg.despesas ref.	0001	001	77149003	30,00	
13/01/2021	1.01.01.02.01.0001 - Banco Brasil	Pg.despesas ref.	0001	001	77149003		30,00
13/01/2021	3.01.01.07.01.0042 - Outras Despesas Operacionais	Pg.despesas ref.	0001	001	77149004	150,00	
13/01/2021	1.01.01.02.01.0001 - Banco Brasil	Pg.despesas ref.	0001	001	77149004		150,00

Continua...

Livro Diário Nº. 1

Fortes Contábil 6.171.0

Licenciado para: BRANDAO & GAMA CONTABILIDADE LTDA

Empresa: JOSE DE ARIMATEIA SOUSA GOMES - CNPJ: 18.129.549/0001-46

Período: 01/01/2021 a 31/12/2021

Endereço: AV Antonio Pereira Aragao, Nº1506,Loja Aprovada, Bairro: CENTRO,

Cidade: São Mateus do Maranhão , Estado: MA, CEP: 65470-000, Nire:21101935681..

Data	Conta	Histórico	Estab	Centro	Chave	Débito	Crédito
13/01/2021	3.01.01.07.01.0042 - Outras Despesas Operacionais	Pg.despesas ref.	0001	001	77149005	87,00	
13/01/2021	1.01.01.02.01.0001 - Banco Brasil	Pg.despesas ref.	0001	001	77149005		87,00
13/01/2021	3.01.01.07.01.0063 - Materiais de Consumo	Vr.aquisição de materiais	0001	001	77149006	4,00	
13/01/2021	1.01.01.02.01.0001 - Banco Brasil	Vr.aquisição de materiais	0001	001	77149006		4,00
Totais do dia 13:						1.211,20	1.211,20
14/01/2021	1.07.04.01.01.0003 - Equipamentos, Máquinas e Instalações Industriais	Valor ref a compra mercadorias NF 001085051 - Comercial Rofe Ltda	0001	001	77148277	2.590,93	
14/01/2021	2.01.01.01.01.0002 - Rafaela de Castro Lopes	Valor ref a compra mercadorias NF 001085051 - Comercial Rofe Ltda	0001	001	77148277		2.590,93
Totais do dia 14:						2.590,93	2.590,93
15/01/2021	3.01.01.07.01.0042 - Outras Despesas Operacionais	Pg.despesas ref.	0001	001	77149008	55,00	
15/01/2021	1.01.01.02.01.0001 - Banco Brasil	Pg.despesas ref.	0001	001	77149008		55,00
15/01/2021	3.01.01.07.01.0063 - Materiais de Consumo	Vr.aquisição de materiais	0001	001	77149009	8,00	
15/01/2021	1.01.01.02.01.0001 - Banco Brasil	Vr.aquisição de materiais	0001	001	77149009		8,00
15/01/2021	3.01.01.07.01.0042 - Outras Despesas Operacionais	Pg.despesas ref.	0001	001	77149010	100,00	
15/01/2021	1.01.01.02.01.0001 - Banco Brasil	Pg.despesas ref.	0001	001	77149010		100,00
Totais do dia 15:						163,00	163,00
16/01/2021	3.01.01.07.01.0063 - Materiais de Consumo	Valor ref a compra mercadorias NF 000005024 - 4M SAS Distribuidora Eireli	0001	001	77148278	743,00	
16/01/2021	2.01.01.01.01.0001 - Fornecedores Diversos	Valor ref a compra mercadorias NF 000005024 - SAS Distribuidora Eireli	0001	001	77148278		743,00
16/01/2021	1.01.01.02.01.0001 - Banco Brasil	Vr.deposito n/data	0001	001	77149011	14.540,00	
16/01/2021	1.01.01.01.01.0001 - Caixa	Vr.deposito n/data	0001	001	77149011		14.540,00
16/01/2021	1.01.01.02.01.0001 - Banco Brasil	Vr.deposito n/data	0001	001	77149012	300,00	
16/01/2021	1.01.01.01.01.0001 - Caixa	Vr.deposito n/data	0001	001	77149012		300,00
16/01/2021	3.01.01.09.01.0008 - Juros, Comiss e Outras Desps Bancárias	Vr.despesa bancária ref.	0001	001	77149013	5,00	
16/01/2021	1.01.01.02.01.0001 - Banco Brasil	Vr.despesa bancária ref.	0001	001	77149013		5,00
Totais do dia 16:						15.588,00	15.588,00
17/01/2021	1.07.04.01.01.0003 - Equipamentos, Máquinas e Instalações Industriais						

Continua...

Livro Diário Nº. 1

Fortes Contábil 6.171.0

Licenciado para: BRANDAO & GAMA CONTABILIDADE LTDA

Empresa: JOSE DE ARIMATEIA SOUSA GOMES - CNPJ: 18.129.549/0001-46

Período: 01/01/2021 a 31/12/2021

Endereço: AV Antonio Pereira Aragao, Nº1506,Loja Aprovada, Bairro: CENTRO,

Cidade: São Mateus do Maranhao , Estado: MA, CEP: 65470-000, Nire:21101935681..

Data	Conta	Histórico	Estab	Centro	Chave	Débito	Crédito
		Valor ref a compra mercadorias NF 000004586 - Ok Energy , Importação e Exportação Ltda	0001	001	77148279	14.192,01	
17/01/2021	2.01.01.01.01.0001 - Fornecedores Diversos						14.192,01
		Valor ref a compra mercadorias NF 000004586 - Ok Energy , Importação e Exportação Ltda	0001	001	77148279		14.192,01
17/01/2021	1.07.04.01.01.0003 - Equipamentos, Máquinas e Instalações Industriais						
		Valor ref a compra mercadorias NF 000004587 - Ok Energy , Importação e Exportação Ltda	0001	001	77148280	15.288,15	
17/01/2021	2.01.01.01.01.0001 - Fornecedores Diversos						15.288,15
		Valor ref a compra mercadorias NF 000004587 - Ok Energy , Importação e Exportação Ltda	0001	001	77148280		15.288,15
17/01/2021	3.01.01.07.01.0042 - Outras Despesas Operacionais						
		Pg.despesas ref.	0001	001	77149015	136,00	
17/01/2021	1.01.01.02.01.0001 - Banco Brasil						136,00
		Pg.despesas ref.	0001	001	77149015		136,00
17/01/2021	3.01.01.07.01.0063 - Materiais de Consumo						
		Vr.aquisição de materiais	0001	001	77149016	11,00	
17/01/2021	1.01.01.02.01.0001 - Banco Brasil						11,00
		Vr.aquisição de materiais	0001	001	77149016		11,00
17/01/2021	3.01.01.09.01.0008 - Juros, Comiss e Outras Desps Bancárias						
		Vr.despesa bancária ref.	0001	001	77149017	5,00	
17/01/2021	1.01.01.02.01.0001 - Banco Brasil						5,00
		Vr.despesa bancária ref.	0001	001	77149017		5,00
					Totals do dia 17:	29.632,16	29.632,16
20/01/2021	3.01.01.07.01.0042 - Outras Despesas Operacionais						
		Pg.despesas ref.	0001	001	77149018	319,26	
20/01/2021	1.01.01.02.01.0001 - Banco Brasil						319,26
		Pg.despesas ref.	0001	001	77149018		319,26
20/01/2021	1.01.01.01.01.0001 - Caixa						
		Vr.Saque n/data	0001	001	77149791	1.311,60	
20/01/2021	1.01.01.02.01.0001 - Banco Brasil						1.311,60
		Vr.Saque n/data	0001	001	77149791		1.311,60
					Totals do dia 20:	1.630,86	1.630,86
23/01/2021	1.01.03.01.01.0001 - Clientes Diversos						
		VLR REF A RECEITA NF 000000015 -	0001	001	77148271	24.760,74	
23/01/2021	3.01.01.01.01.0005 - Receita da Revenda de Mercadorias no Mercado Interno						
		VLR REF A RECEITA NF 000000015 -	0001	001	77148271		24.760,74
23/01/2021	3.01.01.07.01.0063 - Materiais de Consumo						
		Valor ref a compra mercadorias NF 000000056 - Inovare Comercio de Produtos	0001	001	77148281	3.700,00	
23/01/2021	2.01.01.01.01.0001 - Fornecedores Diversos						3.700,00
		Valor ref a compra mercadorias NF 000000056 Inovare Comercio de Produtos	0001	001	77148281		3.700,00
23/01/2021	3.01.01.07.01.0042 - Outras Despesas Operacionais						
		Pg.despesas ref.	0001	001	77149020	88,78	
23/01/2021	1.01.01.02.01.0001 - Banco Brasil						

Continua...

Livro Diário Nº. 1

Licenciado para: BRANDAO & GAMA CONTABILIDADE LTDA
 Empresa: JOSE DE ARIMATEIA SOUSA GOMES - CNPJ: 18.129.549/0001-46
 Período: 01/01/2021 a 31/12/2021
 Endereço: AV Antonio Pereira Aragao, Nº1506,Loja Aprovada, Bairro: CENTRO,
 Cidade: São Mateus do Maranhão , Estado: MA, CEP: 65470-000, Nire:21101935681..

Fortes Contábil 6.171.0

Data	Conta	Histórico	Estab	Centro	Chave	Débito	Crédito
		Pg.despesas ref.	0001	001	77149020		88,78
23/01/2021	3.01.01.07.01.0042 - Outras Despesas Operacionais						
		Pg.despesas ref.	0001	001	77149021	88,78	
23/01/2021	1.01.01.02.01.0001 - Banco Brasil						
		Pg.despesas ref.	0001	001	77149021		88,78
23/01/2021	3.01.01.07.01.0042 - Outras Despesas Operacionais						
		Pg.despesas ref.	0001	001	77149044	200,00	
23/01/2021	1.01.01.02.01.0001 - Banco Brasil						
		Pg.despesas ref.	0001	001	77149044		200,00
					Totals do dia 23:	28.838,30	28.838,30
27/01/2021	1.07.04.01.01.0003 - Equipamentos, Máquinas e Instalações Industriais						
		Valor ref a compra mercadorias NF 000005065 - 4M SAS Distribuidora Eireli	0001	001	77148282	20,00	
27/01/2021	2.01.01.01.01.0001 - Fornecedores Diversos						
		Valor ref a compra mercadorias NF 000005065 - 4M SAS Distribuidora Eireli	0001	001	77148282		20,00
27/01/2021	3.01.01.07.01.0042 - Outras Despesas Operacionais						
		Pg.despesas ref.	0001	001	77149022	120,00	
27/01/2021	1.01.01.02.01.0001 - Banco Brasil						
		Pg.despesas ref.	0001	001	77149022		120,00
27/01/2021	3.01.01.07.01.0063 - Materiais de Consumo						
		Vr.aquisição de materiais	0001	001	77149023	23,00	
27/01/2021	1.01.01.02.01.0001 - Banco Brasil						
		Vr.aquisição de materiais	0001	001	77149023		23,00
27/01/2021	3.01.01.07.01.0063 - Materiais de Consumo						
		Vr.aquisição de materiais	0001	001	77149024	5,00	
27/01/2021	1.01.01.02.01.0001 - Banco Brasil						
		Vr.aquisição de materiais	0001	001	77149024		5,00
27/01/2021	3.01.01.07.01.0042 - Outras Despesas Operacionais						
		Pg.despesas ref.	0001	001	77149025	300,00	
27/01/2021	1.01.01.02.01.0001 - Banco Brasil						
		Pg.despesas ref.	0001	001	77149025		300,00
27/01/2021	3.01.01.07.01.0042 - Outras Despesas Operacionais						
		Pg.despesas ref.	0001	001	77149026	580,00	
27/01/2021	1.01.01.02.01.0001 - Banco Brasil						
		Pg.despesas ref.	0001	001	77149026		580,00
27/01/2021	3.01.01.07.01.0042 - Outras Despesas Operacionais						
		Pg.despesas ref.	0001	001	77149027	88,78	
27/01/2021	1.01.01.02.01.0001 - Banco Brasil						
		Pg.despesas ref.	0001	001	77149027		88,78
27/01/2021	3.01.01.01.03.0007 - Simples						
		Vr.simples ref.	0001	001	77149028	526,45	
27/01/2021	2.01.01.03.03.0010 - Simples a Recolher						
		Vr.simples ref.	0001	001	77149028		526,45
27/01/2021	2.01.01.03.03.0010 - Simples a Recolher						
		Pg.simples ref.	0001	001	77149029	526,45	
27/01/2021	1.01.01.02.01.0001 - Banco Brasil						
		Pg.simples ref.	0001	001	77149029		526,45
27/01/2021	3.01.01.07.01.0042 - Outras Despesas Operacionais						
		Pg.despesas ref.	0001	001	77149030	88,78	
27/01/2021	1.01.01.02.01.0001 - Banco Brasil						

Continua...

Livro Diário Nº. 1

Fortes Contábil 6.171.0

Licenciado para: BRANDAO & GAMA CONTABILIDADE LTDA
 Empresa: JOSE DE ARIMATEIA SOUSA GOMES - CNPJ: 18.129.549/0001-46
 Período: 01/01/2021 a 31/12/2021
 Endereço: AV Antonio Pereira Aragao, Nº1506,Loja Aprovada, Bairro: CENTRO,
 Cidade: São Mateus do Maranhao , Estado: MA, CEP: 65470-000, Nire:21101935681..

Data	Conta	Histórico	Estab	Centro	Chave	Débito	Crédito
		Pg.despesas ref.	0001	001	77149030		88,78
27/01/2021	3.01.01.09.01.0008	Juros, Comiss e Outras Desps Bancárias					
		Vr.despesa bancária ref.	0001	001	77149031	6,50	
27/01/2021	1.01.01.02.01.0001	Banco Brasil					
		Vr.despesa bancária ref.	0001	001	77149031		6,50
27/01/2021	3.01.01.07.03.0011	Impostos e Taxas Diversas					
		Vr Ref Pagmentos de impostos	0001	001	77149744	20,21	
27/01/2021	2.01.01.03.03.0020	Outros Impostos e Taxas a Recolher					
		Vr Ref Pagmentos de impostos	0001	001	77149744		20,21
27/01/2021	2.01.01.03.03.0020	Outros Impostos e Taxas a Recolher					
		Vr Ref Pagmentos de impostos	0001	001	77149745	20,21	
27/01/2021	1.01.01.02.01.0001	Banco Brasil					
		Vr Ref Pagmentos de impostos	0001	001	77149745		20,21
					Totals do dia 27:	2.325,38	2.325,38
28/01/2021	1.07.04.01.01.0003	Equipamentos, Máquinas e Instalações Industriais					
		Valor ref a compra mercadorias NF 001091333 - Comercial Rofe Ltda	0001	001	77148283	193,64	
28/01/2021	2.01.01.01.01.0002	Rafaela de Castro Lopes					
		Valor ref a compra mercadorias NF 001091333 - Comercial Rofe Ltda	0001	001	77148283		193,64
28/01/2021	3.01.01.07.01.0063	Materiais de Consumo					
		Vr.aquisição de materiais	0001	001	77149032	6,98	
28/01/2021	1.01.01.02.01.0001	Banco Brasil					
		Vr.aquisição de materiais	0001	001	77149032		6,98
					Totals do dia 28:	200,62	200,62
29/01/2021	3.01.01.07.01.0063	Materiais de Consumo					
		Vr.aquisição de materiais	0001	001	77149033	4,00	
29/01/2021	1.01.01.02.01.0001	Banco Brasil					
		Vr.aquisição de materiais	0001	001	77149033		4,00
					Totals do dia 29:	4,00	4,00
30/01/2021	1.01.01.02.01.0001	Banco Brasil					
		Rec.receita ref.	0001	001	77149034	500,00	
30/01/2021	1.01.03.01.01.0001	Clientes Diversos					
		Rec.receita ref.	0001	001	77149034		500,00
30/01/2021	3.01.01.03.02.0040	Ordenados, Salários e Gratificações					
		Vr.salário ref.	0001	001	77149035	1.000,00	
30/01/2021	2.01.01.03.01.0010	Salários a Pagar					
		Vr.salário ref.	0001	001	77149035		1.000,00
30/01/2021	2.01.01.03.01.0010	Salários a Pagar					
		Pg salários	0001	001	77149036	1.000,00	
30/01/2021	1.01.01.02.01.0001	Banco Brasil					
		Pg salários	0001	001	77149036		1.000,00
30/01/2021	3.01.01.07.01.0042	Outras Despesas Operacionais					
		Pg.despesas ref.	0001	001	77149037	350,00	
30/01/2021	1.01.01.02.01.0001	Banco Brasil					
		Pg.despesas ref.	0001	001	77149037		350,00
30/01/2021	3.01.01.03.02.0040	Ordenados, Salários e Gratificações					
		Vr.salário ref.	0001	001	77149038	500,00	
30/01/2021	2.01.01.03.01.0010	Salários a Pagar					
		Vr.salário ref.	0001	001	77149038		500,00
30/01/2021	2.01.01.03.01.0010	Salários a Pagar					

Continua...

Livro Diário Nº. 1

Fortes Contábil 6.171.0

Licenciado para: BRANDAO & GAMA CONTABILIDADE LTDA

Empresa: JOSE DE ARIMATEIA SOUSA GOMES - CNPJ: 18.129.549/0001-46

Período: 01/01/2021 a 31/12/2021

Endereço: AV Antonio Pereira Aragao, Nº1506,Loja Aprovada, Bairro: CENTRO,

Cidade: São Mateus do Maranhão, Estado: MA, CEP: 65470-000, Nire:21101935681..

Data	Conta	Histórico	Estab	Centro	Chave	Débito	Crédito
		Pg salários	0001	001	77149039	500,00	
30/01/2021	1.01.01.02.01.0001 - Banco Brasil						
		Pg salários	0001	001	77149039		500,00
					Totais do dia 30:	3.850,00	3.850,00
31/01/2021	1.07.04.01.01.0003 - Equipamentos, Máquinas e Instalações Industriais						
		Valor ref a compra mercadorias NF 001093712 - Comercial Rofe Ltda [M-MA]	0001	001	77148284	1.216,77	
31/01/2021	2.01.01.01.01.0002 - Rafaela de Castro Lopes						
		Valor ref a compra mercadorias NF 001093712 - Comercial Rofe Ltda [M-MA]	0001	001	77148284		1.216,77
31/01/2021	3.01.01.07.01.0063 - Materiais de Consumo						
		Vr.aquisição de materiais	0001	001	77149040	35,00	
31/01/2021	1.01.01.02.01.0001 - Banco Brasil						
		Vr.aquisição de materiais	0001	001	77149040		35,00
31/01/2021	3.01.01.07.01.0063 - Materiais de Consumo						
		Vr.aquisição de materiais	0001	001	77149041	11,20	
31/01/2021	1.01.01.02.01.0001 - Banco Brasil						
		Vr.aquisição de materiais	0001	001	77149041		11,20
31/01/2021	3.01.01.03.02.0040 - Ordenados, Salários e Gratificações						
		Vr.salário ref.	0001	001	77149042	1.407,00	
31/01/2021	2.01.01.03.01.0010 - Salários a Pagar						
		Vr.salário ref.	0001	001	77149042		1.407,00
31/01/2021	2.01.01.03.01.0010 - Salários a Pagar						
		Pg salários	0001	001	77149043	1.407,00	
31/01/2021	1.01.01.02.01.0001 - Banco Brasil						
		Pg salários	0001	001	77149043		1.407,00
					Totais do dia 31:	4.076,97	4.076,97
					Totais do mês de Janeiro:	225.593,29	225.593,29
03/02/2021	3.01.01.07.01.0063 - Materiais de Consumo						
		Vr.aquisição de materiais	0001	001	77149045	28,00	
03/02/2021	1.01.01.02.01.0001 - Banco Brasil						
		Vr.aquisição de materiais	0001	001	77149045		28,00
03/02/2021	3.01.01.07.01.0042 - Outras Despesas Operacionais						
		Pg.despesas ref.	0001	001	77149046	140,00	
03/02/2021	1.01.01.02.01.0001 - Banco Brasil						
		Pg.despesas ref.	0001	001	77149046		140,00
03/02/2021	3.01.01.07.01.0063 - Materiais de Consumo						
		Vr.aquisição de materiais	0001	001	77149047	57,00	
03/02/2021	1.01.01.02.01.0001 - Banco Brasil						
		Vr.aquisição de materiais	0001	001	77149047		57,00
03/02/2021	3.01.01.07.01.0042 - Outras Despesas Operacionais						
		Pg.despesas ref.	0001	001	77149048	859,00	
03/02/2021	1.01.01.02.01.0001 - Banco Brasil						
		Pg.despesas ref.	0001	001	77149048		859,00
03/02/2021	3.01.01.07.01.0063 - Materiais de Consumo						
		Vr.aquisição de materiais	0001	001	77149049	17,00	
03/02/2021	1.01.01.02.01.0001 - Banco Brasil						
		Vr.aquisição de materiais	0001	001	77149049		17,00
03/02/2021	1.01.01.01.01.0001 - Caixa						
		Vr.Saque n/data	0001	001	77149050	1.000,00	
03/02/2021	1.01.01.02.01.0001 - Banco Brasil						

Continua...

Livro Diário Nº. 1

Fortes Contábil 6.171.0

Licenciado para: BRANDAO & GAMA CONTABILIDADE LTDA

Empresa: JOSE DE ARIMATEIA SOUSA GOMES - CNPJ: 18.129.549/0001-46

Período: 01/01/2021 a 31/12/2021

Endereço: AV Antonio Pereira Aragao, Nº1506,Loja Aprovada, Bairro: CENTRO,

Cidade: São Mateus do Maranhão , Estado: MA, CEP: 65470-000, Nire:21101935681..

Data	Conta	Histórico	Estab	Centro	Chave	Débito	Crédito
		Vr.Saque n/data	0001	001	77149050		1.000,00
					Totais do dia 03:	2.101,00	2.101,00
05/02/2021	3.01.01.09.01.0008	Juros, Comiss e Outras Desps Bancárias					
		Vr.despesa bancária ref.	0001	001	77149051	141,00	
05/02/2021	1.01.01.02.01.0001	Banco Brasil					
		Vr.despesa bancária ref.	0001	001	77149051		141,00
					Totais do dia 05:	141,00	141,00
06/02/2021	1.07.04.01.01.0003	Equipamentos, Máquinas e Instalações Industriais					
		Valor ref a compra mercadorias NF 000448441 - J. goncalves dos Santos Filho e CIA Ltda	0001	001	77148285	297,74	
06/02/2021	2.01.01.01.01.0004	M B duarte Costa					
		Valor ref a compra mercadorias NF 000448441 J.001 Goncalves dos Santos Filho e CIA Ltda	0001	J.001	77148285		297,74
06/02/2021	1.07.04.01.01.0003	Equipamentos, Máquinas e Instalações Industriais					
		Valor ref a compra mercadorias NF 000595782 - J. goncalves dos Santos Filho e CIA Ltda	0001	001	77148286	349,93	
06/02/2021	2.01.01.01.01.0004	M B Duarte Costa					
		Valor ref a compra mercadorias NF 000595782 - J. Goncalves dos Santos Filho e CIA Ltda	0001	001	77148286		349,93
06/02/2021	1.01.01.01.01.0001	Caixa					
		Vr.Saque n/data	0001	001	77149773	1.200,00	
06/02/2021	1.01.01.02.01.0001	Banco Brasil					
		Vr.Saque n/data	0001	001	77149773		1.200,00
					Totais do dia 06:	1.847,67	1.847,67
11/02/2021	3.01.01.07.01.0042	Outras Despesas Operacionais					
		Pg.despesas ref.	0001	001	77149053	60,00	
11/02/2021	1.01.01.02.01.0001	Banco Brasil					
		Pg.despesas ref.	0001	001	77149053		60,00
11/02/2021	3.01.01.07.01.0063	Materiais de Consumo					
		Vr.aquisição de materiais	0001	001	77149054	88,78	
11/02/2021	1.01.01.02.01.0001	Banco Brasil					
		Vr.aquisição de materiais	0001	001	77149054		88,78
					Totais do dia 11:	148,78	148,78
12/02/2021	1.07.04.01.01.0003	Equipamentos, Máquinas e Instalações Industriais					
		Valor ref a compra mercadorias NF 000449365 - J. Goncalves dos Santos Filho e CIA Ltda	0001	001	77148287	639,52	
12/02/2021	2.01.01.01.01.0004	M B Duarte Costa					
		Valor ref a compra mercadorias NF 000449365 J. Goncalves dos Santos Filho e CIA Ltda	0001	001	77148287		639,52
12/02/2021	1.01.15.01.01.0001	Mercadorias Para Revenda					
		Valor ref a compra Prestação de Serviços NF 000005349 - OK Energy, Importação e Exportação Ltda	0001	001	77148288	372,65	
12/02/2021	2.01.01.01.01.0005	OK Energy, Importação e Exportação Ltda					
		Valor ref a compra Prestação de Serviços NF 000005349 - - OK Energy, Importação e Exportação Ltda	0001	001	77148288		372,65
12/02/2021	3.01.01.07.01.0063	Materiais de Consumo					
		Vr.aquisição de materiais	0001	001	77149055	12,00	

Continua...

Livro Diário Nº. 1

Fortes Contábil 6.171.0

Licenciado para: BRANDAO & GAMA CONTABILIDADE LTDA

Empresa: JOSE DE ARIMATEIA SOUSA GOMES - CNPJ: 18.129.549/0001-46

Período: 01/01/2021 a 31/12/2021

Endereço: AV Antonio Pereira Aragao, Nº1506,Loja Aprovada, Bairro: CENTRO,

Cidade: São Mateus do Maranhão, Estado: MA, CEP: 65470-000, Nire:21101935681..

Data	Conta	Histórico	Estab	Centro	Chave	Débito	Crédito
12/02/2021	1.01.01.02.01.0001 - Banco Brasil	Vr.aquisição de materiais	0001	001	77149055		12,00
					Totais do dia 12:	1.024,17	1.024,17
14/02/2021	1.01.01.02.01.0001 - Banco Brasil	Rec.receita ref.	0001	001	77149056	1.500,00	
14/02/2021	1.01.03.01.01.0001 - Clientes Diversos	Rec.receita ref.	0001	001	77149056		1.500,00
					Totais do dia 14:	1.500,00	1.500,00
17/02/2021	3.01.01.07.01.0042 - Outras Despesas Operacionais	Pg.despesas ref.	0001	001	77149057	105,00	
17/02/2021	1.01.01.02.01.0001 - Banco Brasil	Pg.despesas ref.	0001	001	77149057		105,00
					Totais do dia 17:	105,00	105,00
18/02/2021	1.01.03.01.01.0001 - Clientes Diversos	Rec.receita ref.	0001	001	77148166	6.189,26	
18/02/2021	3.01.01.01.01.0006 - Receita da Prestação de Serviços - Mercado Interno	Rec.receita ref.	0001	001	77148166		6.189,26
18/02/2021	1.01.03.01.01.0001 - Clientes Diversos	Rec.receita ref.	0001	001	77148168	5.270,00	
18/02/2021	3.01.01.01.01.0006 - Receita da Prestação de Serviços - Mercado Interno	Rec.receita ref.	0001	001	77148168		5.270,00
18/02/2021	3.01.01.07.01.0063 - Materiais de Consumo	Vr.aquisição de materiais	0001	001	77149058	24,00	
18/02/2021	1.01.01.02.01.0001 - Banco Brasil	Vr.aquisição de materiais	0001	001	77149058		24,00
18/02/2021	3.01.01.07.01.0063 - Materiais de Consumo	Vr.aquisição de materiais	0001	001	77149060	6,00	
18/02/2021	1.01.01.02.01.0001 - Banco Brasil	Vr.aquisição de materiais	0001	001	77149060		6,00
18/02/2021	3.01.01.07.01.0042 - Outras Despesas Operacionais	Pg.despesas ref.	0001	001	77149061	200,00	
18/02/2021	1.01.01.02.01.0001 - Banco Brasil	Pg.despesas ref.	0001	001	77149061		200,00
18/02/2021	1.01.01.01.01.0001 - Caixa	Vr.Saque n/data	0001	001	77149062	370,00	
18/02/2021	1.01.01.02.01.0001 - Banco Brasil	Vr.Saque n/data	0001	001	77149062		370,00
18/02/2021	3.01.01.07.01.0048 - Energia Elétrica	Vr.consumo energia ref.	0001	001	77149063	323,94	
18/02/2021	2.01.01.17.01.0003 - Energia a Pagar	Vr.consumo energia ref.	0001	001	77149063		323,94
18/02/2021	2.01.01.17.01.0003 - Energia a Pagar	Pg.consumo de energia ref.	0001	001	77149064	323,94	
18/02/2021	1.01.01.02.01.0001 - Banco Brasil	Pg.consumo de energia ref.	0001	001	77149064		323,94
					Totais do dia 18:	12.707,14	12.707,14
19/02/2021	3.01.01.07.01.0063 - Materiais de Consumo	Vr.aquisição de materiais	0001	001	77149065	27,50	
19/02/2021	1.01.01.02.01.0001 - Banco Brasil	Vr.aquisição de materiais	0001	001	77149065		27,50
					Totais do dia 19:	27,50	27,50
20/02/2021	3.01.01.07.01.0042 - Outras Despesas Operacionais	Pg.despesas ref.	0001	001	77149066	73,50	

Continua...

Livro Diário Nº. 1

Fortes Contábil 6.171.0

Licenciado para: BRANDAO & GAMA CONTABILIDADE LTDA

Empresa: JOSE DE ARIMATEIA SOUSA GOMES - CNPJ: 18.129.549/0001-46

Período: 01/01/2021 a 31/12/2021

Endereço: AV Antonio Pereira Aragao, Nº1506,Loja Aprovada, Bairro: CENTRO.

Cidade: São Mateus do Maranhão , Estado: MA, CEP: 65470-000, Nire:21101935681..

Data	Conta	Histórico	Estab	Centro	Chave	Débito	Crédito
20/02/2021	1.01.01.02.01.0001 - Banco Brasil	Pg.despesas ref.	0001	001	77149066		73,50
20/02/2021	3.01.01.07.01.0042 - Outras Despesas Operacionais	Pg.despesas ref.	0001	001	77149067	3.974,99	
20/02/2021	1.01.01.02.01.0001 - Banco Brasil	Pg.despesas ref.	0001	001	77149067		3.974,99
Totais do dia 20:						4.048,49	4.048,49
21/02/2021	3.01.01.07.01.0063 - Materiais de Consumo	Vr.aquisição de materiais	0001	001	77149068	17,98	
21/02/2021	1.01.01.02.01.0001 - Banco Brasil	Vr.aquisição de materiais	0001	001	77149068		17,98
21/02/2021	3.01.01.07.01.0063 - Materiais de Consumo	Vr.aquisição de materiais	0001	001	77149069	16,00	
21/02/2021	1.01.01.02.01.0001 - Banco Brasil	Vr.aquisição de materiais	0001	001	77149069		16,00
21/02/2021	3.01.01.07.01.0063 - Materiais de Consumo	Vr.aquisição de materiais	0001	001	77149070	34,00	
21/02/2021	1.01.01.02.01.0001 - Banco Brasil	Vr.aquisição de materiais	0001	001	77149070		34,00
21/02/2021	3.01.01.03.02.0040 - Ordenados, Salários e Gratificações	Vr.salário ref.	0001	001	77149071	1.000,00	
21/02/2021	2.01.01.03.01.0010 - Salários a Pagar	Vr.salário ref.	0001	001	77149071		1.000,00
21/02/2021	2.01.01.03.01.0010 - Salários a Pagar	Pg salários	0001	001	77149072	1.000,00	
21/02/2021	1.01.01.02.01.0001 - Banco Brasil	Pg salários	0001	001	77149072		1.000,00
Totais do dia 21:						2.067,98	2.067,98
26/02/2021	3.01.01.07.01.0042 - Outras Despesas Operacionais	Pg.despesas ref.	0001	001	77149073	100,00	
26/02/2021	1.01.01.02.01.0001 - Banco Brasil	Pg.despesas ref.	0001	001	77149073		100,00
26/02/2021	3.01.01.07.01.0042 - Outras Despesas Operacionais	Pg.despesas ref.	0001	001	77149074	275,00	
26/02/2021	1.01.01.02.01.0001 - Banco Brasil	Pg.despesas ref.	0001	001	77149074		275,00
26/02/2021	3.01.01.07.01.0042 - Outras Despesas Operacionais	Pg.despesas ref.	0001	001	77149075	200,00	
26/02/2021	1.01.01.02.01.0001 - Banco Brasil	Pg.despesas ref.	0001	001	77149075		200,00
26/02/2021	3.01.01.07.01.0063 - Materiais de Consumo	Vr.aquisição de materiais	0001	001	77149076	40,00	
26/02/2021	1.01.01.02.01.0001 - Banco Brasil	Vr.aquisição de materiais	0001	001	77149076		40,00
26/02/2021	3.01.01.09.01.0008 - Juros, Comiss e Outras Desps Bancárias	Vr.despesa bancária ref.	0001	001	77149077	6,50	
26/02/2021	1.01.01.02.01.0001 - Banco Brasil	Vr.despesa bancária ref.	0001	001	77149077		6,50
Totais do dia 26:						621,50	621,50
Totais do mês de Fevereiro:						26.340,23	26.340,23
02/03/2021	1.01.01.02.01.0001 - Banco Brasil	Vr.depósito n/data	0001	001	77149078	43.620,00	
02/03/2021	1.01.01.01.01.0001 - Caixa						

Continua...

Livro Diário Nº. 1

Fortes Contábil 6.171.0

Licenciado para: BRANDAO & GAMA CONTABILIDADE LTDA

Empresa: JOSE DE ARIMATEIA SOUSA GOMES - CNPJ: 18.129.549/0001-46

Período: 01/01/2021 a 31/12/2021

Endereço: AV Antonio Pereira Aragao, Nº1506,Loja Aprovada, Bairro: CENTRO,

Cidade: São Mateus do Maranhão , Estado: MA, CEP: 65470-000, Nire:21101935681..

Data	Conta	Histórico	Estab	Centro	Chave	Débito	Crédito
		Vr.depósito n/data	0001	001	77149078		43.620,00
02/03/2021	3.01.01.07.01.0042 - Outras Despesas Operacionais	Pg.despesas ref.	0001	001	77149079	100,00	
02/03/2021	1.01.01.02.01.0001 - Banco Brasil	Pg.despesas ref.	0001	001	77149079		100,00
02/03/2021	3.01.01.07.01.0063 - Materiais de Consumo	Vr.aquisição de materiais	0001	001	77149080	45,99	
02/03/2021	1.01.01.02.01.0001 - Banco Brasil	Vr.aquisição de materiais	0001	001	77149080		45,99
02/03/2021	1.01.01.01.01.0001 - Caixa	Vr.Saque n/data	0001	001	77149081	100,00	
02/03/2021	1.01.01.02.01.0001 - Banco Brasil	Vr.Saque n/data	0001	001	77149081		100,00
02/03/2021	1.01.01.01.01.0001 - Caixa	Vr.Saque n/data	0001	001	77149082	50,00	
02/03/2021	1.01.01.02.01.0001 - Banco Brasil	Vr.Saque n/data	0001	001	77149082		50,00
02/03/2021	3.01.01.09.01.0008 - Juros, Comiss e Outras Desps Bancárias	Vr.despesa bancária ref.	0001	001	77149083	5,00	
02/03/2021	1.01.01.02.01.0001 - Banco Brasil	Vr.despesa bancária ref.	0001	001	77149083		5,00
02/03/2021	3.01.01.09.01.0008 - Juros, Comiss e Outras Desps Bancárias	Vr.despesa bancária ref.	0001	001	77149084	2,55	
02/03/2021	1.01.01.02.01.0001 - Banco Brasil	Vr.despesa bancária ref.	0001	001	77149084		2,55
02/03/2021	3.01.01.09.01.0008 - Juros, Comiss e Outras Desps Bancárias	Vr.despesa bancária ref.	0001	001	77149085	2,55	
02/03/2021	1.01.01.02.01.0001 - Banco Brasil	Vr.despesa bancária ref.	0001	001	77149085		2,55
					Totais do dia 02:	43.926,09	43.926,09
03/03/2021	3.01.01.07.01.0063 - Materiais de Consumo	Vr.aquisição de materiais	0001	001	77149086	27,00	
03/03/2021	1.01.01.02.01.0001 - Banco Brasil	Vr.aquisição de materiais	0001	001	77149086		27,00
					Totais do dia 03:	27,00	27,00
04/03/2021	3.01.01.07.01.0063 - Materiais de Consumo	Vr.aquisição de materiais	0001	001	77149087	64,00	
04/03/2021	1.01.01.02.01.0001 - Banco Brasil	Vr.aquisição de materiais	0001	001	77149087		64,00
04/03/2021	3.01.01.07.01.0063 - Materiais de Consumo	Vr.aquisição de materiais	0001	001	77149088	12,00	
04/03/2021	1.01.01.02.01.0001 - Banco Brasil	Vr.aquisição de materiais	0001	001	77149088		12,00
04/03/2021	3.01.01.09.01.0008 - Juros, Comiss e Outras Desps Bancárias	Vr.despesa bancária ref.	0001	001	77149090	5,00	
04/03/2021	1.01.01.02.01.0001 - Banco Brasil	Vr.despesa bancária ref.	0001	001	77149090		5,00
04/03/2021	1.01.01.01.01.0001 - Caixa	Vr.Saque n/data	0001	001	77149790	36.557,81	
04/03/2021	1.01.01.02.01.0001 - Banco Brasil	Vr.Saque n/data	0001	001	77149790		36.557,81
					Totais do dia 04:	36.638,81	36.638,81
05/03/2021	1.07.04.01.01.0003 - Equipamentos, Máquinas e Instalações Industriais						

Continua...

Livro Diário Nº. 1

Fortes Contábil 6.171.0

Licenciado para: BRANDAO & GAMA CONTABILIDADE LTDA

Empresa: JOSE DE ARIMATEIA SOUSA GOMES - CNPJ: 18.129.549/0001-46

Período: 01/01/2021 a 31/12/2021

Endereço: AV Antonio Pereira Aragao, Nº1506,Loja Aprovada, Bairro: CENTRO,

Cidade: São Mateus do Maranhão , Estado: MA, CEP: 65470-000, Nire:21101935681..

Data	Conta	Histórico	Estab	Centro	Chave	Débito	Crédito
		Valor ref a compra mercadorias NF 001056636 – Aldo Componentes Eletronicos Ltda .	0001	001	77148289	35.127,50	
05/03/2021	2.01.01.01.01.0001 - Fornecedores Diversos	Valor ref a compra mercadorias NF 001056636 - Aldo Componentes Eletronicos Ltda ..	0001	001	77148289		35.127,50
05/03/2021	3.01.01.09.01.0008 - Juros, Comiss e Outras Desps Bancárias	Vr.despesa bancária ref.	0001	001	77149091	141,00	
05/03/2021	1.01.01.02.01.0001 - Banco Brasil	Vr.despesa bancária ref.	0001	001	77149091		141,00
Totais do dia 05:						35.268,50	35.268,50
06/03/2021	3.01.01.07.01.0063 - Materiais de Consumo	Vr.aquisição de materiais	0001	001	77149092	10,00	
06/03/2021	1.01.01.02.01.0001 - Banco Brasil	Vr.aquisição de materiais	0001	001	77149092		10,00
06/03/2021	1.01.01.01.01.0001 - Caixa	Vr.Saque n/data	0001	001	77149785	5.000,00	
06/03/2021	1.01.01.02.01.0001 - Banco Brasil	Vr.Saque n/data	0001	001	77149785		5.000,00
Totais do dia 06:						5.010,00	5.010,00
09/03/2021	1.01.01.02.01.0001 - Banco Brasil	Rec.receita ref.	0001	001	77149094	2.000,00	
09/03/2021	1.01.03.01.01.0001 - Clientes Diversos	Rec.receita ref.	0001	001	77149094		2.000,00
09/03/2021	3.01.01.07.01.0063 - Materiais de Consumo	Vr.aquisição de materiais	0001	001	77149095	58,00	
09/03/2021	1.01.01.02.01.0001 - Banco Brasil	Vr.aquisição de materiais	0001	001	77149095		58,00
Totais do dia 09:						2.058,00	2.058,00
10/03/2021	1.07.04.01.01.0003 - Equipamentos, Máquinas e Instalações Industriais	Valor ref a compra mercadorias NF 001108219 - Comercial Rofe Ltda	0001	001	77148290	928,70	
10/03/2021	2.01.01.01.01.0002 - Rafaela de Castro Lopes	Valor ref a compra mercadorias NF 001108219 - Comercial Rofe Ltda [M- MA]	0001	001	77148290		928,70
10/03/2021	3.01.01.07.01.0063 - Materiais de Consumo	Vr.aquisição de materiais	0001	001	77149096	20,00	
10/03/2021	1.01.01.02.01.0001 - Banco Brasil	Vr.aquisição de materiais	0001	001	77149096		20,00
Totais do dia 10:						948,70	948,70
12/03/2021	3.01.01.07.01.0042 - Outras Despesas Operacionais	Pg.despesas ref.	0001	001	77149097	129,00	
12/03/2021	1.01.01.02.01.0001 - Banco Brasil	Pg.despesas ref.	0001	001	77149097		129,00
Totais do dia 12:						129,00	129,00
16/03/2021	3.01.01.07.01.0063 - Materiais de Consumo	Vr.aquisição de materiais	0001	001	77149098	80,00	
16/03/2021	1.01.01.02.01.0001 - Banco Brasil	Vr.aquisição de materiais	0001	001	77149098		80,00
16/03/2021	3.01.01.07.01.0042 - Outras Despesas Operacionais	Pg.despesas ref.	0001	001	77149099	109,11	

Continua...

Livro Diário Nº. 1

Fortes Contábil 6.171.0

Licenciado para: BRANDAO & GAMA CONTABILIDADE LTDA
 Empresa: JOSE DE ARIMATEIA SOUSA GOMES - CNPJ: 18.129.549/0001-46
 Período: 01/01/2021 a 31/12/2021
 Endereço: AV Antonio Pereira Aragao, Nº1506,Loja Aprovada, Bairro: CENTRO.
 Cidade: São Mateus do Maranhão , Estado: MA, CEP: 65470-000, Nire:21101935681..

Data	Conta	Histórico	Estab	Centro	Chave	Débito	Crédito
16/03/2021	1.01.01.02.01.0001 - Banco Brasil	Pg.despesas ref.	0001	001	77149099		109,11
16/03/2021	3.01.01.07.01.0042 - Outras Despesas Operacionais	Pg.despesas ref.	0001	001	77149100	160,00	
16/03/2021	1.01.01.02.01.0001 - Banco Brasil	Pg.despesas ref.	0001	001	77149100		160,00
Totais do dia 16:						349,11	349,11
18/03/2021	3.01.01.07.01.0048 - Energia Elétrica	Vr.consumo energia ref.	0001	001	77149101	318,64	
18/03/2021	2.01.01.17.01.0003 - Energia a Pagar	Vr.consumo energia ref.	0001	001	77149101		318,64
18/03/2021	2.01.01.17.01.0003 - Energia a Pagar	Pg.consumo de energia ref.	0001	001	77149102	318,64	
18/03/2021	1.01.01.02.01.0001 - Banco Brasil	Pg.consumo de energia ref.	0001	001	77149102		318,64
Totais do dia 18:						637,28	637,28
20/03/2021	3.01.01.03.02.0040 - Ordenados, Salários e Gratificações	Vr.salário ref.	0001	001	77149103	2.830,27	
20/03/2021	2.01.01.03.01.0010 - Salários a Pagar	Vr.salário ref.	0001	001	77149103		2.830,27
20/03/2021	2.01.01.03.01.0010 - Salários a Pagar	Pg salários	0001	001	77149104	2.830,27	
20/03/2021	1.01.01.02.01.0001 - Banco Brasil	Pg salários	0001	001	77149104		2.830,27
Totais do dia 20:						5.660,54	5.660,54
24/03/2021	1.07.04.01.01.0003 - Equipamentos, Máquinas e Instalações Industriais	Valor ref a compra mercadorias NF 001113909 - Comercial Rofe Ltda [M-MA]	0001	001	77148291	589,68	
24/03/2021	2.01.01.01.01.0002 - Rafaela Santos Reis	Valor ref a compra mercadorias NF 001113909 - Comercial Rofe Ltda [M-MA]	0001	001	77148291		589,68
Totais do dia 24:						589,68	589,68
25/03/2021	3.01.01.09.01.0008 - Juros, Comiss e Outras Desps Bancárias	Vr.despesa bancária ref.	0001	001	77149105	6,50	
25/03/2021	1.01.01.02.01.0001 - Banco Brasil	Vr.despesa bancária ref.	0001	001	77149105		6,50
Totais do dia 25:						6,50	6,50
27/03/2021	3.01.01.07.01.0042 - Outras Despesas Operacionais	Pg.despesas ref.	0001	001	77149106	102,50	
27/03/2021	1.01.01.02.01.0001 - Banco Brasil	Pg.despesas ref.	0001	001	77149106		102,50
27/03/2021	3.01.01.07.01.0042 - Outras Despesas Operacionais	Pg.despesas ref.	0001	001	77149107	100,00	
27/03/2021	1.01.01.02.01.0001 - Banco Brasil	Pg.despesas ref.	0001	001	77149107		100,00
Totais do dia 27:						202,50	202,50
30/03/2021	3.01.01.07.01.0042 - Outras Despesas Operacionais	Pg.despesas ref.	0001	001	77149108	100,00	
30/03/2021	1.01.01.02.01.0001 - Banco Brasil	Pg.despesas ref.	0001	001	77149108		100,00
30/03/2021	3.01.01.07.01.0042 - Outras Despesas Operacionais						

Continua...

Livro Diário Nº. 1

Fortes Contábil 6.171.0

Licenciado para: BRANDAO & GAMA CONTABILIDADE LTDA
 Empresa: JOSE DE ARIMATEIA SOUSA GOMES - CNPJ: 18.129.549/0001-46
 Período: 01/01/2021 a 31/12/2021
 Endereço: AV Antonio Pereira Aragao, Nº1506,Loja Aprovada, Bairro: CENTRO,
 Cidade: São Mateus do Maranhao , Estado: MA, CEP: 65470-000, Nire:21101935681..

Data	Conta	Histórico	Estab	Centro	Chave	Débito	Crédito
		Pg.despesas ref.	0001	001	77149109	50,00	
30/03/2021	1.01.01.02.01.0001 - Banco Brasil						
		Pg.despesas ref.	0001	001	77149109		50,00
					Totals do dia 30:	150,00	150,00
31/03/2021	1.01.01.02.01.0001 - Banco Brasil						
		Rec.receita ref.	0001	001	77149110	100,00	
31/03/2021	1.01.03.01.01.0001 - Clientes Diversos						
		Rec.receita ref.	0001	001	77149110		100,00
31/03/2021	1.01.01.02.01.0001 - Banco Brasil						
		Rec.receita ref.	0001	001	77149111	2.000,00	
31/03/2021	1.01.03.01.01.0001 - Clientes Diversos						
		Rec.receita ref.	0001	001	77149111		2.000,00
31/03/2021	3.01.01.07.01.0063 - Materiais de Consumo						
		Vr.aquisição de materiais	0001	001	77149112	16,00	
31/03/2021	1.01.01.02.01.0001 - Banco Brasil						
		Vr.aquisição de materiais	0001	001	77149112		16,00
					Totals do dia 31:	2.116,00	2.116,00
					Totals do mês de Março:	133.717,71	133.717,71
03/04/2021	3.01.01.09.01.0008 - Juros, Comiss e Outras Desps Bancárias						
		Vr.despesa bancária ref.	0001	001	77149113	5,00	
03/04/2021	1.01.01.02.01.0001 - Banco Brasil						
		Vr.despesa bancária ref.	0001	001	77149113		5,00
					Totals do dia 03:	5,00	5,00
06/04/2021	1.01.01.01.01.0001 - Caixa						
		Vr.Saque n/data	0001	001	77149114	155,95	
06/04/2021	1.01.01.02.01.0001 - Banco Brasil						
		Vr.Saque n/data	0001	001	77149114		155,95
06/04/2021	3.01.01.07.01.0063 - Materiais de Consumo						
		Vr.aquisição de materiais	0001	001	77149115	39,70	
06/04/2021	1.01.01.02.01.0001 - Banco Brasil						
		Vr.aquisição de materiais	0001	001	77149115		39,70
06/04/2021	3.01.01.07.01.0042 - Outras Despesas Operacionais						
		Pg.despesas ref.	0001	001	77149116	100,00	
06/04/2021	1.01.01.02.01.0001 - Banco Brasil						
		Pg.despesas ref.	0001	001	77149116		100,00
06/04/2021	3.01.01.07.01.0048 - Energia Elétrica						
		Vr.consumo energia ref.	0001	001	77149117	250,00	
06/04/2021	2.01.01.17.01.0003 - Energia a Pagar						
		Vr.consumo energia ref.	0001	001	77149117		250,00
06/04/2021	2.01.01.17.01.0003 - Energia a Pagar						
		Pg.consumo de energia ref.	0001	001	77149118	250,00	
06/04/2021	1.01.01.02.01.0001 - Banco Brasil						
		Pg.consumo de energia ref.	0001	001	77149118		250,00
06/04/2021	3.01.01.07.01.0042 - Outras Despesas Operacionais						
		Pg.despesas ref.	0001	001	77149119	100,00	
06/04/2021	1.01.01.02.01.0001 - Banco Brasil						
		Pg.despesas ref.	0001	001	77149119		100,00
06/04/2021	3.01.01.09.01.0008 - Juros, Comiss e Outras Desps Bancárias						
		Vr.despesa bancária ref.	0001	001	77149120	141,00	
06/04/2021	1.01.01.02.01.0001 - Banco Brasil						
		Vr.despesa bancária ref.	0001	001	77149120		141,00
					Totals do dia 06:	1.036,65	1.036,65
09/04/2021	1.07.04.01.01.0003 - Equipamentos, Máquinas e Instalações Industriais						

Continua...

Livro Diário Nº. 1

Fortes Contábil 6.171.0

Licenciado para: BRANDAO & GAMA CONTABILIDADE LTDA

Empresa: JOSE DE ARIMATEIA SOUSA GOMES - CNPJ: 18.129.549/0001-46

Período: 01/01/2021 a 31/12/2021

Endereço: AV Antonio Pereira Aragao, Nº1506,Loja Aprovada, Bairro: CENTRO,

Cidade: São Mateus do Maranhão, Estado: MA, CEP: 65470-000, Nire:21101935681..

Data	Conta	Histórico	Estab	Centro	Chave	Débito	Crédito
		Valor ref a compra mercadorias NF 000456401 - J. Goncalves dos Santos Filho e CIA Ltda	0001	001	77148292	655,15	
09/04/2021	2.01.01.01.01.0004	- M B Duarte Costa					
		Valor ref a compra mercadorias NF 000456401 - J. Goncalves dos Santos Filho e CIA Ltda	0001	001	77148292		655,15
09/04/2021	1.01.01.01.01.0001	- Caixa					
		Vr.Saque n/data	0001	001	77149121	655,15	
09/04/2021	1.01.01.02.01.0001	- Banco Brasil					
		Vr.Saque n/data	0001	001	77149121		655,15
09/04/2021	3.01.01.07.01.0063	- Materiais de Consumo					
		Vr.aquisição de materiais	0001	001	77149122	36,00	
09/04/2021	1.01.01.02.01.0001	- Banco Brasil					
		Vr.aquisição de materiais	0001	001	77149122		36,00
					Totals do dia 09:	1.346,30	1.346,30
13/04/2021	3.01.01.07.01.0063	- Materiais de Consumo					
		Vr.aquisição de materiais	0001	001	77149123	60,50	
13/04/2021	1.01.01.02.01.0001	- Banco Brasil					
		Vr.aquisição de materiais	0001	001	77149123		60,50
13/04/2021	3.01.01.07.01.0042	- Outras Despesas Operacionais					
		Pg.despesas ref.	0001	001	77149124	139,85	
13/04/2021	1.01.01.02.01.0001	- Banco Brasil					
		Pg.despesas ref.	0001	001	77149124		139,85
13/04/2021	3.01.01.07.01.0063	- Materiais de Consumo					
		Vr.aquisição de materiais	0001	001	77149125	39,95	
13/04/2021	1.01.01.02.01.0001	- Banco Brasil					
		Vr.aquisição de materiais	0001	001	77149125		39,95
13/04/2021	3.01.01.07.01.0063	- Materiais de Consumo					
		Vr.aquisição de materiais	0001	001	77149126	50,00	
13/04/2021	1.01.01.02.01.0001	- Banco Brasil					
		Vr.aquisição de materiais	0001	001	77149126		50,00
13/04/2021	3.01.01.07.01.0042	- Outras Despesas Operacionais					
		Pg.despesas ref.	0001	001	77149127	100,00	
13/04/2021	1.01.01.02.01.0001	- Banco Brasil					
		Pg.despesas ref.	0001	001	77149127		100,00
13/04/2021	3.01.01.03.02.0040	- Ordenados, Salários e Gratificações					
		Vr.salário ref.	0001	001	77149128	500,00	
13/04/2021	2.01.01.03.01.0010	- Salários a Pagar					
		Vr.salário ref.	0001	001	77149128		500,00
13/04/2021	2.01.01.03.01.0010	- Salários a Pagar					
		Pg salários	0001	001	77149129	500,00	
13/04/2021	1.01.01.02.01.0001	- Banco Brasil					
		Pg salários	0001	001	77149129		500,00
13/04/2021	1.01.01.01.01.0001	- Caixa					
		Vr.Saque n/data	0001	001	77149130	1.000,00	
13/04/2021	1.01.01.02.01.0001	- Banco Brasil					
		Vr.Saque n/data	0001	001	77149130		1.000,00
13/04/2021	1.01.01.01.01.0001	- Caixa					
		Vr.Saque n/data	0001	001	77149131	350,00	
13/04/2021	1.01.01.02.01.0001	- Banco Brasil					
		Vr.Saque n/data	0001	001	77149131		350,00
13/04/2021	3.01.01.09.01.0008	- Juros, Comiss e Outras Desps Bancárias					

Continua...

Livro Diário Nº. 1

Fortes Contábil 6.171.0

Licenciado para: BRANDAO & GAMA CONTABILIDADE LTDA

Empresa: JOSE DE ARIMATEIA SOUSA GOMES - CNPJ: 18.129.549/0001-46

Período: 01/01/2021 a 31/12/2021

Endereço: AV Antonio Pereira Aragao, Nº1506,Loja Aprovada, Bairro: CENTRO,

Cidade: São Mateus do Maranhão, Estado: MA, CEP: 65470-000, Nire:21101935681..

Data	Conta	Histórico	Estab	Centro	Chave	Débito	Crédito
13/04/2021	1.01.01.02.01.0001 - Banco Brasil	Vr.despesa bancária ref.	0001	001	77149132	2,55	
13/04/2021	3.01.01.09.01.0008 - Juros, Comiss e Outras Desps Bancárias	Vr.despesa bancária ref.	0001	001	77149132		2,55
13/04/2021	1.01.01.02.01.0001 - Banco Brasil	Vr.despesa bancária ref.	0001	001	77149133	2,55	
		Vr.despesa bancária ref.	0001	001	77149133		2,55
Totais do dia 13:						2.745,40	2.745,40
14/04/2021	3.01.01.07.01.0063 - Materiais de Consumo	Vr.aquisição de materiais	0001	001	77149134	4,86	
14/04/2021	1.01.01.02.01.0001 - Banco Brasil	Vr.aquisição de materiais	0001	001	77149134		4,86
14/04/2021	1.01.01.01.01.0001 - Caixa	Vr.Saque n/data	0001	001	77149135	100,00	
14/04/2021	1.01.01.02.01.0001 - Banco Brasil	Vr.Saque n/data	0001	001	77149135		100,00
14/04/2021	3.01.01.09.01.0008 - Juros, Comiss e Outras Desps Bancárias	Vr.despesa bancária ref.	0001	001	77149136	2,55	
14/04/2021	1.01.01.02.01.0001 - Banco Brasil	Vr.despesa bancária ref.	0001	001	77149136		2,55
Totais do dia 14:						107,41	107,41
15/04/2021	3.01.01.07.01.0042 - Outras Despesas Operacionais	Pg.despesas ref.	0001	001	77149137	559,70	
15/04/2021	1.01.01.02.01.0001 - Banco Brasil	Pg.despesas ref.	0001	001	77149137		559,70
15/04/2021	3.01.01.07.01.0042 - Outras Despesas Operacionais	Pg.despesas ref.	0001	001	77149138	561,29	
15/04/2021	1.01.01.02.01.0001 - Banco Brasil	Pg.despesas ref.	0001	001	77149138		561,29
Totais do dia 15:						1.120,99	1.120,99
16/04/2021	3.01.01.07.01.0063 - Materiais de Consumo	Vr.aquisição de materiais	0001	001	77149139	15,45	
16/04/2021	1.01.01.02.01.0001 - Banco Brasil	Vr.aquisição de materiais	0001	001	77149139		15,45
16/04/2021	3.01.01.07.01.0042 - Outras Despesas Operacionais	Pg.despesas ref.	0001	001	77149140	184,00	
16/04/2021	1.01.01.02.01.0001 - Banco Brasil	Pg.despesas ref.	0001	001	77149140		184,00
16/04/2021	3.01.01.07.01.0063 - Materiais de Consumo	Vr.aquisição de materiais	0001	001	77149141	10,49	
16/04/2021	1.01.01.02.01.0001 - Banco Brasil	Vr.aquisição de materiais	0001	001	77149141		10,49
Totais do dia 16:						209,94	209,94
17/04/2021	3.01.01.07.01.0063 - Materiais de Consumo	Vr.aquisição de materiais	0001	001	77149142	27,50	
17/04/2021	1.01.01.02.01.0001 - Banco Brasil	Vr.aquisição de materiais	0001	001	77149142		27,50
17/04/2021	3.01.01.07.01.0063 - Materiais de Consumo	Vr.aquisição de materiais	0001	001	77149143	50,00	
17/04/2021	1.01.01.02.01.0001 - Banco Brasil	Vr.aquisição de materiais	0001	001	77149143		50,00
Totais do dia 17:						77,50	77,50
20/04/2021	3.01.01.07.01.0063 - Materiais de Consumo						

Continua...

Livro Diário Nº. 1

Fortes Contábil 6.171.0

Licenciado para: BRANDAO & GAMA CONTABILIDADE LTDA
 Empresa: JOSE DE ARIMATEIA SOUSA GOMES - CNPJ: 18.129.549/0001-46
 Período: 01/01/2021 a 31/12/2021
 Endereço: AV Antonio Pereira Aragao, Nº1506,Loja Aprovada, Bairro: CENTRO,
 Cidade: São Mateus do Maranhao , Estado: MA, CEP: 65470-000, Nire:21101935681..

Data	Conta	Histórico	Estab	Centro	Chave	Débito	Crédito
		Vr.aquisição de materiais	0001	001	77149144	30,00	
20/04/2021	1.01.01.02.01.0001 - Banco Brasil						
		Vr.aquisição de materiais	0001	001	77149144		30,00
20/04/2021	3.01.01.07.01.0042 - Outras Despesas Operacionais						
		Pg.despesas ref.	0001	001	77149145	318,64	
20/04/2021	1.01.01.02.01.0001 - Banco Brasil						
		Pg.despesas ref.	0001	001	77149145		318,64
20/04/2021	1.01.01.01.01.0001 - Caixa						
		Vr.Saque n/data	0001	001	77149789	3.046,66	
20/04/2021	1.01.01.02.01.0001 - Banco Brasil						
		Vr.Saque n/data	0001	001	77149789		3.046,66
					Totais do dia 20:	3.395,30	3.395,30
22/04/2021	1.07.04.01.01.0003 - Equipamentos, Máquinas e Instalações Industriais						
		Valor ref a compra mercadorias NF 001121511 - Comercial Rofe Ltda [M-MA]	0001	001	77148293	1.483,19	
22/04/2021	2.01.01.01.01.0002 - Rafaela de Castro Lopes						
		Valor ref a compra mercadorias NF 001121511 - Comercial Rofe Ltda [M-MA]	0001	001	77148293		1.483,19
22/04/2021	3.01.01.07.01.0042 - Outras Despesas Operacionais						
		Pg.despesas ref.	0001	001	77149147	100,00	
22/04/2021	1.01.01.02.01.0001 - Banco Brasil						
		Pg.despesas ref.	0001	001	77149147		100,00
					Totais do dia 22:	1.583,19	1.583,19
23/04/2021	1.01.03.01.01.0001 - Clientes Diversos						
		Rec.receita ref.	0001	001	77148169	2.000,00	
23/04/2021	3.01.01.01.01.0006 - Receita da Prestação de Serviços - Mercado Interno						
		Rec.receita ref.	0001	001	77148169		2.000,00
23/04/2021	1.01.03.01.01.0001 - Clientes Diversos						
		VLR REF A RECEITA NF 000000016 - Jose Renato Morreira	0001	001	77148297	40.500,00	
23/04/2021	3.01.01.01.01.0005 - Receita da Revenda de Mercadorias no Mercado Interno						
		VLR REF A RECEITA NF 000000016 - Jose Renato Morreira	0001	001	77148297		40.500,00
23/04/2021	3.01.01.07.01.0042 - Outras Despesas Operacionais						
		Pg.despesas ref.	0001	001	77149148	300,00	
23/04/2021	1.01.01.02.01.0001 - Banco Brasil						
		Pg.despesas ref.	0001	001	77149148		300,00
					Totais do dia 23:	42.800,00	42.800,00
24/04/2021	1.07.04.01.01.0003 - Equipamentos, Máquinas e Instalações Industriais						
		Valor ref a compra mercadorias NF 000099923 - Ferronorte com de Ferragens Ltda-F7	0001	001	77148294	130,33	
24/04/2021	2.01.01.01.01.0006 Ferronorte com de Ferragens Ltda-F7						
		Valor ref a compra mercadorias NF 000099923 - Ferronorte com de Ferragens Ltda-F7	0001	001	77148294		130,33
24/04/2021	3.01.01.07.01.0063 - Materiais de Consumo						
		Vr.aquisição de materiais	0001	001	77149149	17,00	
24/04/2021	1.01.01.02.01.0001 - Banco Brasil						
		Vr.aquisição de materiais	0001	001	77149149		17,00
					Totais do dia 24:	147,33	147,33
25/04/2021	1.07.04.01.01.0003 - Equipamentos, Máquinas e Instalações Industriais						

Continua...

Livro Diário Nº. 1

Fortes Contábil 6.171.0

Licenciado para: BRANDAO & GAMA CONTABILIDADE LTDA

Empresa: JOSE DE ARIMATEIA SOUSA GOMES - CNPJ: 18.129.549/0001-46

Período: 01/01/2021 a 31/12/2021

Endereço: AV Antonio Pereira Aragao, Nº1506,Loja Aprovada, Bairro: CENTRO,

Cidade: São Mateus do Maranhão, Estado: MA, CEP: 65470-000, Nire:21101935681..

Data	Conta	Histórico	Estab	Centro	Chave	Débito	Crédito
		Valor ref a compra mercadorias NF 001123258 - Comercial Rofe Ltda [M-MA]	0001	001	77148295	797,05	
25/04/2021	2.01.01.01.01.0002 - Rafaela Santos Reis	Valor ref a compra mercadorias NF 001123258 - Comercial Rofe Ltda [M-MA]	0001	001	77148295		797,05
Totais do dia 25:						797,05	797,05
27/04/2021	3.01.01.07.01.0042 - Outras Despesas Operacionais	Pg.despesas ref.	0001	001	77149152	145,00	
27/04/2021	1.01.01.02.01.0001 - Banco Brasil	Pg.despesas ref.	0001	001	77149152		145,00
27/04/2021	3.01.01.09.01.0008 - Juros, Comiss e Outras Desps Bancárias	Vr.despesa bancária ref.	0001	001	77149153	6,50	
27/04/2021	1.01.01.02.01.0001 - Banco Brasil	Vr.despesa bancária ref.	0001	001	77149153		6,50
27/04/2021	1.01.01.01.01.0001 - Caixa	Vr.Saque n/data	0001	001	77149788	10.000,00	
27/04/2021	1.01.01.02.01.0001 - Banco Brasil	Vr.Saque n/data	0001	001	77149788		10.000,00
Totais do dia 27:						10.151,50	10.151,50
28/04/2021	1.07.04.01.01.0003 - Equipamentos, Máquinas e Instalações Industriais	Valor ref a compra mercadorias NF 001067976 - Aldo Componentes Eletronicos Ltda.	0001	001	77148296	24.160,36	
28/04/2021	2.01.01.01.01.0001 - Fornecedores Diversos	Valor ref a compra mercadorias NF 001067976 Aldo Componentes Eletronicos Ltda..	0001	001	77148296		24.160,36
Totais do dia 28:						24.160,36	24.160,36
Totais do mês de Abril:						89.683,92	89.683,92
04/05/2021	1.01.01.02.01.0001 - Banco Brasil	Rec.receita ref.	0001	001	77149154	2.000,00	
04/05/2021	1.01.03.01.01.0001 - Clientes Diversos	Rec.receita ref.	0001	001	77149154		2.000,00
04/05/2021	3.01.01.07.01.0048 - Energia Elétrica	Vr.consumo energia ref.	0001	001	77149155	400,00	
04/05/2021	2.01.01.17.01.0003 - Energia a Pagar	Vr.consumo energia ref.	0001	001	77149155		400,00
04/05/2021	2.01.01.17.01.0003 - Energia a Pagar	Pg.consumo de energia ref.	0001	001	77149156	400,00	
04/05/2021	1.01.01.02.01.0001 - Banco Brasil	Pg.consumo de energia ref.	0001	001	77149156		400,00
Totais do dia 04:						2.800,00	2.800,00
05/05/2021	3.01.01.07.01.0042 - Outras Despesas Operacionais	Pg.despesas ref.	0001	001	77149157	480,00	
05/05/2021	1.01.01.02.01.0001 - Banco Brasil	Pg.despesas ref.	0001	001	77149157		480,00
Totais do dia 05:						480,00	480,00
06/05/2021	3.01.01.07.01.0063 - Materiais de Consumo	Vr.aquisição de materiais	0001	001	77149158	40,00	
06/05/2021	1.01.01.02.01.0001 - Banco Brasil	Vr.aquisição de materiais	0001	001	77149158		40,00
06/05/2021	3.01.01.09.01.0008 - Juros, Comiss e Outras Desps Bancárias						

Continua...

Livro Diário Nº. 1

Fortes Contábil 6.171.0

Licenciado para: BRANDAO & GAMA CONTABILIDADE LTDA

Empresa: JOSE DE ARIMATEIA SOUSA GOMES - CNPJ: 18.129.549/0001-46

Período: 01/01/2021 a 31/12/2021

Endereço: AV Antonio Pereira Aragao, Nº1506,Loja Aprovada, Bairro: CENTRO,

Cidade: São Mateus do Maranhão, Estado: MA, CEP: 65470-000, Nire:21101935681..

Data	Conta	Histórico	Estab	Centro	Chave	Débito	Crédito
		Vr.despesa bancária ref.	0001	001	77149159	141,00	
06/05/2021	1.01.01.02.01.0001 - Banco Brasil						
		Vr.despesa bancária ref.	0001	001	77149159		141,00
06/05/2021	3.01.01.09.01.0008 - Juros, Comiss e Outras Desps Bancárias						
		Vr.despesa bancária ref.	0001	001	77149160	5,00	
06/05/2021	1.01.01.02.01.0001 - Banco Brasil						
		Vr.despesa bancária ref.	0001	001	77149160		5,00
					Totais do dia 06:	186,00	186,00
11/05/2021	3.01.01.07.01.0042 - Outras Despesas Operacionais						
		Pg.despesas ref.	0001	001	77149161	186,00	
11/05/2021	1.01.01.02.01.0001 - Banco Brasil						
		Pg.despesas ref.	0001	001	77149161		186,00
11/05/2021	3.01.01.07.01.0063 - Materiais de Consumo						
		Vr.aquisição de materiais	0001	001	77149162	40,00	
11/05/2021	1.01.01.02.01.0001 - Banco Brasil						
		Vr.aquisição de materiais	0001	001	77149162		40,00
11/05/2021	1.01.01.02.01.0002 - BB RF CP Aut Empresa						
		Vr.aplicação n/data	0001	001	77149163	1.229,33	
11/05/2021	1.01.01.02.01.0001 - Banco Brasil						
		Vr.aplicação n/data	0001	001	77149163		1.229,33
					Totais do dia 11:	1.455,33	1.455,33
18/05/2021	1.01.01.02.01.0001 - Banco Brasil						
		Vr.depósito n/data	0001	001	77149164	114,00	
18/05/2021	1.01.01.01.01.0001 - Caixa						
		Vr.depósito n/data	0001	001	77149164		114,00
18/05/2021	3.01.01.07.01.0063 - Materiais de Consumo						
		Vr.aquisição de materiais	0001	001	77149165	114,00	
18/05/2021	1.01.01.02.01.0001 - Banco Brasil						
		Vr.aquisição de materiais	0001	001	77149165		114,00
18/05/2021	3.01.01.07.01.0042 - Outras Despesas Operacionais						
		Pg.despesas ref.	0001	001	77149166	318,64	
18/05/2021	1.01.01.02.01.0001 - Banco Brasil						
		Pg.despesas ref.	0001	001	77149166		318,64
18/05/2021	1.01.01.02.01.0001 - Banco Brasil						
		Vr.aplicação n/data	0001	001	77149167	318,64	
18/05/2021	1.01.01.02.01.0002 - BB RF CP Aut Empresa						
		Vr.aplicação n/data	0001	001	77149167		318,64
					Totais do dia 18:	865,28	865,28
19/05/2021	1.01.01.02.01.0001 - Banco Brasil						
		Vr.depósito n/data	0001	001	77149168	100,00	
19/05/2021	1.01.01.01.01.0001 - Caixa						
		Vr.depósito n/data	0001	001	77149168		100,00
19/05/2021	3.01.01.03.02.0040 - Ordenados, Salários e Gratificações						
		Vr.salário ref.	0001	001	77149169	500,00	
19/05/2021	2.01.01.03.01.0010 - Salários a Pagar						
		Vr.salário ref.	0001	001	77149169		500,00
19/05/2021	2.01.01.03.01.0010 - Salários a Pagar						
		Pg salários	0001	001	77149170	500,00	
19/05/2021	1.01.01.02.01.0001 - Banco Brasil						
		Pg salários	0001	001	77149170		500,00
19/05/2021	1.01.01.02.01.0001 - Banco Brasil						
		Vr.aplicação n/data	0001	001	77149171	400,00	
19/05/2021	1.01.01.02.01.0002 - BB RF CP Aut Empresa						

Continua...

Livro Diário Nº. 1

Fortes Contábil 6.171.0

Licenciado para: BRANDAO & GAMA CONTABILIDADE LTDA

Empresa: JOSE DE ARIMATEIA SOUSA GOMES - CNPJ: 18.129.549/0001-46

Período: 01/01/2021 a 31/12/2021

Endereço: AV Antonio Pereira Aragao, Nº1506,Loja Aprovada, Bairro: CENTRO,

Cidade: São Mateus do Maranhão, Estado: MA, CEP: 65470-000, Nire:21101935681..

Data	Conta	Histórico	Estab	Centro	Chave	Débito	Crédito
		Vr.aplicação n/data	0001	001	77149171		400,00
					Totals do dia 19:	1.500,00	1.500,00
20/05/2021	1.01.01.02.01.0001	- Banco Brasil Rec.receita ref.	0001	001	77149172	300,00	
20/05/2021	1.01.03.01.01.0001	- Clientes Diversos Rec.receita ref.	0001	001	77149172		300,00
20/05/2021	3.01.01.03.02.0040	- Ordenados, Salários e Gratificações Vr.salário ref.	0001	001	77149173	746,58	
20/05/2021	2.01.01.03.01.0010	- Salários a Pagar Vr.salário ref.	0001	001	77149173		746,58
20/05/2021	2.01.01.03.01.0010	- Salários a Pagar Pg salários	0001	001	77149174	746,58	
20/05/2021	1.01.01.02.01.0001	- Banco Brasil Pg salários	0001	001	77149174		746,58
20/05/2021	1.01.01.02.01.0001	- Banco Brasil Vr.aplicação n/data	0001	001	77149175	446,58	
20/05/2021	1.01.01.02.01.0002	- BB RF CP Aut Empresa Vr.aplicação n/data	0001	001	77149175		446,58
					Totals do dia 20:	2.239,74	2.239,74
21/05/2021	3.01.01.09.01.0008	- Juros, Comiss e Outras Desps Bancárias Vr.despesa bancária ref.	0001	001	77149176	100,00	
21/05/2021	1.01.01.02.01.0001	- Banco Brasil Vr.despesa bancária ref.	0001	001	77149176		100,00
21/05/2021	1.01.01.02.01.0001	- Banco Brasil Vr.aplicação n/data	0001	001	77149177	64,20	
21/05/2021	1.01.01.02.01.0002	- BB RF CP Aut Empresa Vr.aplicação n/data	0001	001	77149177		64,20
					Totals do dia 21:	164,20	164,20
22/05/2021	1.01.01.02.01.0001	- Banco Brasil Rec.receita ref.	0001	001	77149178	200,00	
22/05/2021	1.01.03.01.01.0001	- Clientes Diversos Rec.receita ref.	0001	001	77149178		200,00
22/05/2021	3.01.01.07.01.0042	- Outras Despesas Operacionais Pg.despesas ref.	0001	001	77149179	250,00	
22/05/2021	1.01.01.02.01.0001	- Banco Brasil Pg.despesas ref.	0001	001	77149179		250,00
					Totals do dia 22:	450,00	450,00
25/05/2021	1.01.01.02.01.0001	- Banco Brasil Vr.depósito n/data	0001	001	77149180	100,00	
25/05/2021	1.01.01.01.01.0001	- Caixa Vr.depósito n/data	0001	001	77149180		100,00
25/05/2021	3.01.01.09.01.0008	- Juros, Comiss e Outras Desps Bancárias Vr.despesa bancária ref.	0001	001	77149181	52,35	
25/05/2021	1.01.01.02.01.0001	- Banco Brasil Vr.despesa bancária ref.	0001	001	77149181		52,35
25/05/2021	3.01.01.09.01.0008	- Juros, Comiss e Outras Desps Bancárias Vr.despesa bancária ref.	0001	001	77149182	6,50	
25/05/2021	1.01.01.02.01.0001	- Banco Brasil Vr.despesa bancária ref.	0001	001	77149182		6,50
					Totals do dia 25:	158,85	158,85
26/05/2021	1.07.04.01.01.0003	- Equipamentos, Máquinas e Instalações Industriais					

Continua...

Livro Diário Nº. 1

Fortes Contábil 6.171.0

Licenciado para: BRANDAO & GAMA CONTABILIDADE LTDA
 Empresa: JOSE DE ARIMATEIA SOUSA GOMES - CNPJ: 18.129.549/0001-46
 Período: 01/01/2021 a 31/12/2021
 Endereço: AV Antonio Pereira Aragao, Nº1506,Loja Aprovada, Bairro: CENTRO,
 Cidade: São Mateus do Maranhão, Estado: MA, CEP: 65470-000, Nire:21101935681..

Data	Conta	Histórico	Estab	Centro	Chave	Débito	Crédito
		Valor ref a compra mercadorias NF 001134522 - Comercial Rofe Ltda [M-MA]	0001	001	77148298	1.040,00	
26/05/2021	2.01.01.01.01.0002	Rafaela de Castro Lopes Valor ref a compra mercadorias NF 001134522 - Comercial Rofe Ltda	0001	001	77148298		1.040,00
Totais do dia 26:						1.040,00	1.040,00
28/05/2021	1.01.01.02.01.0001	- Banco Brasil Vr.deposito n/data	0001	001	77149183	70,00	
28/05/2021	1.01.01.01.01.0001	- Caixa Vr.deposito n/data	0001	001	77149183		70,00
28/05/2021	3.01.01.07.01.0063	- Materiais de Consumo Vr.aquisição de materiais	0001	001	77149184	36,28	
28/05/2021	1.01.01.02.01.0001	- Banco Brasil Vr.aquisição de materiais	0001	001	77149184		36,28
28/05/2021	3.01.01.09.01.0008	- Juros, Comiss e Outras Desps Bancárias Vr.despesa bancária ref.	0001	001	77149185	1,94	
28/05/2021	1.01.01.02.01.0001	- Banco Brasil Vr.despesa bancária ref.	0001	001	77149185		1,94
Totais do dia 28:						108,22	108,22
29/05/2021	1.01.03.01.01.0001	- Clientes Diversos VLR REF A RECEITA NF 000000017 - Diego Wanderley Martins Lobato	0001	001	77148299	40.000,00	
29/05/2021	3.01.01.01.01.0005	- Receita da Revenda de Mercadorias no Mercado Interno VLR REF A RECEITA NF 000000017 - Diego Wanderley Martins Lobato	0001	001	77148299		40.000,00
29/05/2021	1.01.03.01.01.0001	- Clientes Diversos Rec.receita ref.	0001	001	77149726	4.000,00	
29/05/2021	3.01.01.01.01.0006	- Receita da Prestação de Serviços - Mercado Interno Rec.receita ref.	0001	001	77149726		4.000,00
Totais do dia 29:						44.000,00	44.000,00
Totais do mês de Maio:						55.447,62	55.447,62
01/06/2021	3.01.01.09.01.0008	- Juros, Comiss e Outras Desps Bancárias Vr.despesa bancária ref.	0001	001	77149187	15,00	
01/06/2021	1.01.01.02.01.0001	- Banco Brasil Vr.despesa bancária ref.	0001	001	77149187		15,00
Totais do dia 01:						15,00	15,00
03/06/2021	3.01.01.09.01.0008	- Juros, Comiss e Outras Desps Bancárias Vr.despesa bancária ref.	0001	001	77149188	5,00	
03/06/2021	1.01.01.02.01.0001	- Banco Brasil Vr.despesa bancária ref.	0001	001	77149188		5,00
Totais do dia 03:						5,00	5,00
05/06/2021	1.01.01.02.01.0001	- Banco Brasil Vr.deposito n/data	0001	001	77149189	350,00	
05/06/2021	1.01.01.01.01.0001	- Caixa Vr.deposito n/data	0001	001	77149189		350,00
05/06/2021	3.01.01.07.01.0042	- Outras Despesas Operacionais Pg.despesas ref.	0001	001	77149190	150,00	
05/06/2021	1.01.01.02.01.0001	- Banco Brasil Pg.despesas ref.	0001	001	77149190		150,00
05/06/2021	3.01.01.09.01.0008	- Juros, Comiss e Outras Desps Bancárias Vr.despesa bancária ref.	0001	001	77149191	141,00	

Continua...

Livro Diário Nº. 1

Fortes Contábil 6.171.0

Licenciado para: BRANDAO & GAMA CONTABILIDADE LTDA

Empresa: JOSE DE ARIMATEIA SOUSA GOMES - CNPJ: 18.129.549/0001-46

Período: 01/01/2021 a 31/12/2021

Endereço: AV Antonio Pereira Aragao, Nº1506,Loja Aprovada, Bairro: CENTRO,

Cidade: São Mateus do Maranhao, Estado: MA, CEP: 65470-000, Nire:21101935681..

Data	Conta	Histórico	Estab	Centro	Chave	Débito	Crédito
05/06/2021	1.01.01.02.01.0001 - Banco Brasil	Vr.despesa bancária ref.	0001	001	77149191		141,00
Totals do dia 05:						641,00	641,00
08/06/2021	1.01.01.02.01.0001 - Banco Brasil	Vr.deposito n/data	0001	001	77149192	14.540,00	
08/06/2021	1.01.01.01.01.0001 - Caixa	Vr.deposito n/data	0001	001	77149192		14.540,00
08/06/2021	1.01.01.02.01.0002 - BB RF CP Aut Empresa	Vr.aplicação n/data	0001	001	77149193	14.566,13	
08/06/2021	1.01.01.02.01.0001 - Banco Brasil	Vr.aplicação n/data	0001	001	77149193		14.566,13
Totals do dia 08:						29.106,13	29.106,13
09/06/2021	3.01.01.07.01.0063 - Materiais de Consumo	Vr.aquisição de materiais	0001	001	77149195	72,17	
09/06/2021	1.01.01.02.01.0001 - Banco Brasil	Vr.aquisição de materiais	0001	001	77149195		72,17
09/06/2021	3.01.01.07.01.0063 - Materiais de Consumo	Vr.aquisição de materiais	0001	001	77149196	50,00	
09/06/2021	1.01.01.02.01.0001 - Banco Brasil	Vr.aquisição de materiais	0001	001	77149196		50,00
09/06/2021	3.01.01.03.02.0040 - Ordenados, Salários e Gratificações	Vr.salário ref.	0001	001	77149197	700,00	
09/06/2021	2.01.01.03.01.0010 - Salários a Pagar	Vr.salário ref.	0001	001	77149197		700,00
09/06/2021	2.01.01.03.01.0010 - Salários a Pagar	Pg salários	0001	001	77149198	700,00	
09/06/2021	1.01.01.02.01.0001 - Banco Brasil	Pg salários	0001	001	77149198		700,00
09/06/2021	3.01.01.03.02.0040 - Ordenados, Salários e Gratificações	Vr.salário ref.	0001	001	77149199	500,00	
09/06/2021	2.01.01.03.01.0010 - Salários a Pagar	Vr.salário ref.	0001	001	77149199		500,00
09/06/2021	2.01.01.03.01.0010 - Salários a Pagar	Pg salários	0001	001	77149200	500,00	
09/06/2021	1.01.01.02.01.0001 - Banco Brasil	Pg salários	0001	001	77149200		500,00
09/06/2021	1.01.01.01.01.0001 - Caixa	Vr.Saque n/data	0001	001	77149201	150,00	
09/06/2021	1.01.01.02.01.0001 - Banco Brasil	Vr.Saque n/data	0001	001	77149201		150,00
09/06/2021	1.01.01.01.01.0001 - Caixa	Vr.Saque n/data	0001	001	77149202	50,00	
09/06/2021	1.01.01.02.01.0001 - Banco Brasil	Vr.Saque n/data	0001	001	77149202		50,00
09/06/2021	3.01.01.09.01.0008 - Juros, Comiss e Outras Desps Bancárias	Vr.despesa bancária ref.	0001	001	77149203	2,55	
09/06/2021	1.01.01.02.01.0001 - Banco Brasil	Vr.despesa bancária ref.	0001	001	77149203		2,55
09/06/2021	3.01.01.09.01.0008 - Juros, Comiss e Outras Desps Bancárias	Vr.despesa bancária ref.	0001	001	77149204	2,55	
09/06/2021	1.01.01.02.01.0001 - Banco Brasil	Vr.despesa bancária ref.	0001	001	77149204		2,55
09/06/2021	1.01.01.02.01.0001 - Banco Brasil						

Continua...

Livro Diário Nº. 1

Fortes Contábil 6.171.0

Licenciado para: BRANDAO & GAMA CONTABILIDADE LTDA

Empresa: JOSE DE ARIMATEIA SOUSA GOMES - CNPJ: 18.129.549/0001-46

Período: 01/01/2021 a 31/12/2021

Endereço: AV Antonio Pereira Aragao, Nº1506,Loja Aprovada, Bairro: CENTRO,

Cidade: São Mateus do Maranhao , Estado: MA, CEP: 65470-000, Nire:21101935681..

Data	Conta	Histórico	Estab	Centro	Chave	Débito	Crédito
		Vr.aplicação n/data	0001	001	77149205	1.527,27	
09/06/2021	1.01.01.02.01.0002 - BB RF CP Aut Empresa	Vr.aplicação n/data	0001	001	77149205		1.527,27
					Totais do dia 09:	4.254,54	4.254,54
10/06/2021	1.01.01.02.01.0001 - Banco Brasil	Vr.deposito n/data	0001	001	77149206	100,00	
10/06/2021	1.01.01.01.01.0001 - Caixa	Vr.deposito n/data	0001	001	77149206		100,00
10/06/2021	1.01.01.02.01.0002 - BB RF CP Aut Empresa	Vr.aplicação n/data	0001	001	77149207	100,00	
10/06/2021	1.01.01.02.01.0001 - Banco Brasil	Vr.aplicação n/data	0001	001	77149207		100,00
10/06/2021	1.01.03.01.01.0001 - Clientes Diversos	Rec.venda à vista nf	0001	001	77149767	75.000,00	
10/06/2021	3.01.01.01.01.0005 - Receita da Revenda de Mercadorias no Mercado Interno	Rec.venda à vista nf	0001	001	77149767		75.000,00
10/06/2021	1.01.03.01.01.0001 - Clientes Diversos	Rec.receita de serviços nf	0001	001	77149770	75.000,00	
10/06/2021	3.01.01.01.01.0006 - Receita da Prestação de Serviços - Mercado Interno	Rec.receita de serviços nf	0001	001	77149770		75.000,00
					Totais do dia 10:	150.200,00	150.200,00
12/06/2021	3.01.01.07.01.0063 - Materiais de Consumo	Vr.aquisição de materiais	0001	001	77149208	70,00	
12/06/2021	1.01.01.02.01.0001 - Banco Brasil	Vr.aquisição de materiais	0001	001	77149208		70,00
12/06/2021	3.01.01.03.02.0040 - Ordenados, Salários e Gratificações	Vr.salário ref.	0001	001	77149209	750,00	
12/06/2021	2.01.01.03.01.0010 - Salários a Pagar	Vr.salário ref.	0001	001	77149209		750,00
12/06/2021	2.01.01.03.01.0010 - Salários a Pagar	Pg salários	0001	001	77149210	750,00	
12/06/2021	1.01.01.02.01.0001 - Banco Brasil	Pg salários	0001	001	77149210		750,00
12/06/2021	1.01.01.02.01.0001 - Banco Brasil	Vr.aplicação n/data	0001	001	77149211	820,00	
12/06/2021	1.01.01.02.01.0002 - BB RF CP Aut Empresa	Vr.aplicação n/data	0001	001	77149211		820,00
					Totais do dia 12:	2.390,00	2.390,00
15/06/2021	3.01.01.07.01.0042 - Outras Despesas Operacionais	Pg.despesas ref.	0001	001	77149212	431,80	
15/06/2021	1.01.01.02.01.0001 - Banco Brasil	Pg.despesas ref.	0001	001	77149212		431,80
15/06/2021	1.01.01.02.01.0001 - Banco Brasil	Vr.aplicação n/data	0001	001	77149213	431,80	
15/06/2021	1.01.01.02.01.0002 - BB RF CP Aut Empresa	Vr.aplicação n/data	0001	001	77149213		431,80
					Totais do dia 15:	863,60	863,60
16/06/2021	3.01.01.07.01.0042 - Outras Despesas Operacionais	Pg.despesas ref.	0001	001	77149214	500,00	
16/06/2021	1.01.01.02.01.0001 - Banco Brasil	Pg.despesas ref.	0001	001	77149214		500,00
16/06/2021	3.01.01.07.01.0042 - Outras Despesas Operacionais	Pg.despesas ref.	0001	001	77149215	300,00	

Continua...

Livro Diário Nº. 1

Fortes Contábil 6.171.0

Licenciado para: BRANDAO & GAMA CONTABILIDADE LTDA

Empresa: JOSE DE ARIMATEIA SOUSA GOMES - CNPJ: 18.129.549/0001-46

Período: 01/01/2021 a 31/12/2021

Endereço: AV Antonio Pereira Aragao, Nº1506,Loja Aprovada, Bairro: CENTRO,

Cidade: São Mateus do Maranhão , Estado: MA, CEP: 65470-000, Nire:21101935681..

Data	Conta	Histórico	Estab	Centro	Chave	Débito	Crédito
16/06/2021	1.01.01.02.01.0001 - Banco Brasil	Pg.despesas ref.	0001	001	77149215		300,00
16/06/2021	1.01.01.02.01.0001 - Banco Brasil	Vr.aplicação n/data	0001	001	77149216	800,00	
16/06/2021	1.01.01.02.01.0002 - BB RF CP Aut Empresa	Vr.aplicação n/data	0001	001	77149216		800,00
					Totais do dia 16:	1.600,00	1.600,00
18/06/2021	3.01.01.07.01.0063 - Materiais de Consumo	Vr.aquisição de materiais	0001	001	77149218	100,00	
18/06/2021	1.01.01.02.01.0001 - Banco Brasil	Vr.aquisição de materiais	0001	001	77149218		100,00
18/06/2021	1.01.01.02.01.0001 - Banco Brasil	Vr.aplicação n/data	0001	001	77149219	100,00	
18/06/2021	1.01.01.02.01.0002 - BB RF CP Aut Empresa	Vr.aplicação n/data	0001	001	77149219		100,00
					Totais do dia 18:	200,00	200,00
19/06/2021	1.07.04.01.01.0003 - Equipamentos, Máquinas e Instalações Industriais	Valor ref a compra mercadorias NF 000000441 - D M Diniz Eireli	0001	001	77148300	9.000,00	
19/06/2021	2.01.01.01.01.0007 - D M Diniz Eireli	Valor ref a compra mercadorias NF 000000441 - D M Diniz Eireli	0001	001	77148300		9.000,00
19/06/2021	3.01.01.07.01.0048 - Energia Elétrica	Vr.consumo energia ref.	0001	001	77149222	318,69	
19/06/2021	2.01.01.17.01.0003 - Energia a Pagar	Vr.consumo energia ref.	0001	001	77149222		318,69
19/06/2021	2.01.01.17.01.0003 - Energia a Pagar	Pg.consumo de energia ref.	0001	001	77149223	318,69	
19/06/2021	1.01.01.02.01.0001 - Banco Brasil	Pg.consumo de energia ref.	0001	001	77149223		318,69
19/06/2021	1.01.01.02.01.0001 - Banco Brasil	Vr.aplicação n/data	0001	001	77149224	9.318,69	
19/06/2021	1.01.01.02.01.0002 - BB RF CP Aut Empresa	Vr.aplicação n/data	0001	001	77149224		9.318,69
19/06/2021	1.01.01.01.01.0001 - Caixa	Vr.Saque n/data	0001	001	77149787	9.000,00	
19/06/2021	1.01.01.02.01.0001 - Banco Brasil	Vr.Saque n/data	0001	001	77149787		9.000,00
					Totais do dia 19:	27.956,07	27.956,07
22/06/2021	3.01.01.07.01.0063 - Materiais de Consumo	Vr.aquisição de materiais	0001	001	77149225	55,68	
22/06/2021	1.01.01.02.01.0001 - Banco Brasil	Vr.aquisição de materiais	0001	001	77149225		55,68
22/06/2021	3.01.01.07.01.0063 - Materiais de Consumo	Vr.aquisição de materiais	0001	001	77149226	72,00	
22/06/2021	1.01.01.02.01.0001 - Banco Brasil	Vr.aquisição de materiais	0001	001	77149226		72,00
22/06/2021	3.01.01.07.01.0042 - Outras Despesas Operacionais	Pg.despesas ref.	0001	001	77149227	558,58	
22/06/2021	1.01.01.02.01.0001 - Banco Brasil	Pg.despesas ref.	0001	001	77149227		558,58
22/06/2021	1.01.01.02.01.0001 - Banco Brasil	Vr.aplicação n/data	0001	001	77149228	686,26	

Continua...

Livro Diário Nº. 1

Fortes Contábil 6.171.0

Licenciado para: BRANDAO & GAMA CONTABILIDADE LTDA

Empresa: JOSE DE ARIMATEIA SOUSA GOMES - CNPJ: 18.129.549/0001-46

Período: 01/01/2021 a 31/12/2021

Endereço: AV Antonio Pereira Aragao, Nº1506,Loja Aprovada, Bairro: CENTRO.

Cidade: São Mateus do Maranhao , Estado: MA, CEP: 65470-000, Nire:21101935681..

Data	Conta	Histórico	Estab	Centro	Chave	Débito	Crédito
22/06/2021	1.01.01.02.01.0002	BB RF CP Aut Empresa Vr.aplicação n/data	0001	001	77149228		686,26
Totais do dia 22:						1.372,52	1.372,52
24/06/2021	3.01.01.07.01.0063	Materiais de Consumo Vr.aquisição de materiais	0001	001	77149229	4,51	
24/06/2021	1.01.01.02.01.0001	Banco Brasil Vr.aquisição de materiais	0001	001	77149229		4,51
24/06/2021	3.01.01.07.01.0063	Materiais de Consumo Vr.aquisição de materiais	0001	001	77149230	4,00	
24/06/2021	1.01.01.02.01.0001	Banco Brasil Vr.aquisição de materiais	0001	001	77149230		4,00
24/06/2021	3.01.01.07.01.0042	Outras Despesas Operacionais Pg.despesas ref.	0001	001	77149231	300,00	
24/06/2021	1.01.01.02.01.0001	Banco Brasil Pg.despesas ref.	0001	001	77149231		300,00
24/06/2021	1.01.01.02.01.0001	Banco Brasil Vr.aplicação n/data	0001	001	77149232	308,51	
24/06/2021	1.01.01.02.01.0002	BB RF CP Aut Empresa Vr.aplicação n/data	0001	001	77149232		308,51
Totais do dia 24:						617,02	617,02
25/06/2021	3.01.01.07.01.0063	Materiais de Consumo Vr.aquisição de materiais	0001	001	77149233	90,00	
25/06/2021	1.01.01.02.01.0001	Banco Brasil Vr.aquisição de materiais	0001	001	77149233		90,00
25/06/2021	3.01.01.09.01.0008	Juros, Comiss e Outras Desps Bancárias Vr.despesa bancária ref.	0001	001	77149234	6,50	
25/06/2021	1.01.01.02.01.0001	Banco Brasil Vr.despesa bancária ref.	0001	001	77149234		6,50
25/06/2021	1.01.01.02.01.0001	Banco Brasil Vr.aplicação n/data	0001	001	77149235	96,50	
25/06/2021	1.01.01.02.01.0002	BB RF CP Aut Empresa Vr.aplicação n/data	0001	001	77149235		96,50
Totais do dia 25:						193,00	193,00
27/06/2021	1.07.04.01.01.0003	Equipamentos, Máquinas e Instalações Industriais Valor ref a compra mercadorias NF 000186747 – Aco Maranhao Ltda Filial	0001	001	77148301	461,19	
27/06/2021	2.01.01.01.01.0008	-- Aco Maranhao Ltda Filial Valor ref a compra mercadorias NF 000186747 -- Aco Maranhao Ltda Filial	0001	001	77148301		461,19
Totais do dia 27:						461,19	461,19
29/06/2021	3.01.01.07.01.0042	Outras Despesas Operacionais Pg.despesas ref.	0001	001	77149236	115,86	
29/06/2021	1.01.01.02.01.0001	Banco Brasil Pg.despesas ref.	0001	001	77149236		115,86
29/06/2021	3.01.01.07.01.0063	Materiais de Consumo Vr.aquisição de materiais	0001	001	77149237	5,00	
29/06/2021	1.01.01.02.01.0001	Banco Brasil Vr.aquisição de materiais	0001	001	77149237		5,00
29/06/2021	3.01.01.07.01.0063	Materiais de Consumo Vr.aquisição de materiais	0001	001	77149238	38,00	
29/06/2021	1.01.01.02.01.0001	Banco Brasil					

Continua...

Livro Diário Nº. 1

Fortes Contábil 6.171.0

Licenciado para: BRANDAO & GAMA CONTABILIDADE LTDA

Empresa: JOSE DE ARIMATEIA SOUSA GOMES - CNPJ: 18.129.549/0001-46

Período: 01/01/2021 a 31/12/2021

Endereço: AV Antonio Pereira Aragao, Nº1506,Loja Aprovada, Bairro: CENTRO,

Cidade: São Mateus do Maranhão , Estado: MA, CEP: 65470-000, Nire:21101935681..

Data	Conta	Histórico	Estab	Centro	Chave	Débito	Crédito
		Vr.aquisição de materiais	0001	001	77149238		38,00
29/06/2021	3.01.01.07.01.0063	- Materiais de Consumo					
		Vr.aquisição de materiais	0001	001	77149239	7,90	
29/06/2021	1.01.01.02.01.0001	- Banco Brasil					
		Vr.aquisição de materiais	0001	001	77149239		7,90
29/06/2021	3.01.01.07.01.0063	- Materiais de Consumo					
		Vr.aquisição de materiais	0001	001	77149240	37,51	
29/06/2021	1.01.01.02.01.0001	- Banco Brasil					
		Vr.aquisição de materiais	0001	001	77149240		37,51
29/06/2021	1.01.01.02.01.0001	- Banco Brasil					
		Vr.aplicação n/data	0001	001	77149241	204,27	
29/06/2021	1.01.01.02.01.0002	- BB RF CP Aut Empresa					
		Vr.aplicação n/data	0001	001	77149241		204,27
					Totals do dia 29:	408,54	408,54
30/06/2021	3.01.01.09.01.0008	- Juros, Comiss e Outras Desps Bancárias					
		Vr.despesa bancária ref.	0001	001	77149242	0,71	
30/06/2021	1.01.01.02.01.0001	- Banco Brasil					
		Vr.despesa bancária ref.	0001	001	77149242		0,71
30/06/2021	1.01.01.02.01.0001	- Banco Brasil					
		Vr.aplicação n/data	0001	001	77149243	0,71	
30/06/2021	1.01.01.02.01.0002	- BB RF CP Aut Empresa					
		Vr.aplicação n/data	0001	001	77149243		0,71
					Totals do dia 30:	1,42	1,42
					Totals do mês de Junho:	220.285,03	220.285,03
03/07/2021	3.01.01.07.01.0063	- Materiais de Consumo					
		Vr.aquisição de materiais	0001	001	77149244	22,00	
03/07/2021	1.01.01.02.01.0001	- Banco Brasil					
		Vr.aquisição de materiais	0001	001	77149244		22,00
03/07/2021	1.01.01.02.01.0001	- Banco Brasil					
		Vr.aplicação n/data	0001	001	77149245	22,00	
03/07/2021	1.01.01.02.01.0002	- BB RF CP Aut Empresa					
		Vr.aplicação n/data	0001	001	77149245		22,00
					Totals do dia 03:	44,00	44,00
06/07/2021	1.07.04.01.01.0003	- Equipamentos, Máquinas e Instalações Industriais					
		Valor ref a compra mercadorias NF	0001	001	77148302	296,24	
		000465381 - J. Goncalves dos Santos Filho e CIA Ltda					
06/07/2021	2.01.01.01.01.0004	- M B Duarte Costa					
		Valor ref a compra mercadorias NF	0001	001	77148302		296,24
		000465381 - J. Goncalves dos Santos Filho e CIA Ltda					
06/07/2021	1.01.01.02.01.0001	- Banco Brasil					
		Vr.deposito n/data	0001	001	77149246	4.283,56	
06/07/2021	1.01.01.01.01.0001	- Caixa					
		Vr.deposito n/data	0001	001	77149246		4.283,56
06/07/2021	3.01.01.03.02.0040	- Ordenados, Salários e Gratificações					
		Vr.salário ref.	0001	001	77149247	4.283,56	
06/07/2021	2.01.01.03.01.0010	- Salários a Pagar					
		Vr.salário ref.	0001	001	77149247		4.283,56
06/07/2021	2.01.01.03.01.0010	- Salários a Pagar					
		Pg salários	0001	001	77149248	4.283,56	
06/07/2021	1.01.01.02.01.0001	- Banco Brasil					
		Pg salários	0001	001	77149248		4.283,56

Continua...

Livro Diário Nº. 1

Fortes Contábil 6.171.0

Licenciado para: BRANDAO & GAMA CONTABILIDADE LTDA

Empresa: JOSE DE ARIMATEIA SOUSA GOMES - CNPJ: 18.129.549/0001-46

Período: 01/01/2021 a 31/12/2021

Endereço: AV Antonio Pereira Aragao, Nº1506,Loja Aprovada, Bairro: CENTRO,

Cidade: São Mateus do Maranhão, Estado: MA, CEP: 65470-000, Nire:21101935681..

Data	Conta	Histórico	Estab	Centro	Chave	Débito	Crédito
06/07/2021	3.01.01.09.01.0008	Juros, Comiss e Outras Desps Bancárias					
		Vr.despesa bancária ref.	0001	001	77149249	141,00	
06/07/2021	1.01.01.02.01.0001	Banco Brasil					
		Vr.despesa bancária ref.	0001	001	77149249		141,00
06/07/2021	1.01.01.02.01.0001	Banco Brasil					
		Vr.aplicação n/data	0001	001	77149250	141,00	
06/07/2021	1.01.01.02.01.0002	BB RF CP Aut Empresa					
		Vr.aplicação n/data	0001	001	77149250		141,00
Totais do dia 06:						13.428,92	13.428,92
07/07/2021	1.07.04.01.01.0003	Equipamentos, Máquinas e Instalações Industriais					
		Valor ref a compra mercadorias NF	0001	001	77148303	1.114,50	
		000103389 - Ferronorte com de					
		Ferragens Ltda-F7					
07/07/2021	2.01.01.01.01.0006	Ferronorte com de Ferragens Ltda-F7					
		Valor ref a compra mercadorias NF	0001	001	77148303		1.114,50
		000103389 - Ferronorte com de					
		Ferragens Ltda-F7					
07/07/2021	3.01.01.07.01.0063	Materiais de Consumo					
		Vr.aquisição de materiais	0001	001	77149251	50,00	
07/07/2021	1.01.01.02.01.0001	Banco Brasil					
		Vr.aquisição de materiais	0001	001	77149251		50,00
07/07/2021	1.01.01.02.01.0001	Banco Brasil					
		Vr.aplicação n/data	0001	001	77149252	50,00	
07/07/2021	1.01.01.02.01.0002	BB RF CP Aut Empresa					
		Vr.aplicação n/data	0001	001	77149252		50,00
Totais do dia 07:						1.214,50	1.214,50
08/07/2021	3.01.01.07.01.0063	Materiais de Consumo					
		Vr.aquisição de materiais	0001	001	77149253	80,00	
08/07/2021	1.01.01.02.01.0001	Banco Brasil					
		Vr.aquisição de materiais	0001	001	77149253		80,00
08/07/2021	1.01.01.02.01.0001	Banco Brasil					
		Vr.aplicação n/data	0001	001	77149254	80,00	
08/07/2021	1.01.01.02.01.0002	BB RF CP Aut Empresa					
		Vr.aplicação n/data	0001	001	77149254		80,00
Totais do dia 08:						160,00	160,00
13/07/2021	1.01.01.02.01.0001	Banco Brasil					
		Vr.depósito n/data	0001	001	77149255	6.745,10	
13/07/2021	1.01.01.01.01.0001	Caixa					
		Vr.depósito n/data	0001	001	77149255		6.745,10
13/07/2021	1.01.01.02.01.0002	BB RF CP Aut Empresa					
		Vr.aplicação n/data	0001	001	77149256	6.745,10	
13/07/2021	1.01.01.02.01.0001	Banco Brasil					
		Vr.aplicação n/data	0001	001	77149256		6.745,10
Totais do dia 13:						13.490,20	13.490,20
15/07/2021	3.01.01.07.01.0048	Energia Elétrica					
		Vr.consumo energia ref.	0001	001	77149257	315,00	
15/07/2021	2.01.01.17.01.0003	Energia a Pagar					
		Vr.consumo energia ref.	0001	001	77149257		315,00
15/07/2021	2.01.01.17.01.0003	Energia a Pagar					
		Pg.consumo de energia ref.	0001	001	77149258	315,00	
15/07/2021	1.01.01.02.01.0001	Banco Brasil					
		Pg.consumo de energia ref.	0001	001	77149258		315,00
15/07/2021	3.01.01.07.01.0042	Outras Despesas Operacionais					

Continua...

Livro Diário Nº. 1

Fortes Contábil 6.171.0

Licenciado para: BRANDAO & GAMA CONTABILIDADE LTDA

Empresa: JOSE DE ARIMATEIA SOUSA GOMES - CNPJ: 18.129.549/0001-46

Período: 01/01/2021 a 31/12/2021

Endereço: AV Antonio Pereira Aragao, Nº1506,Loja Aprovada, Bairro: CENTRO,

Cidade: São Mateus do Maranhao , Estado: MA, CEP: 65470-000, Nire:21101935681..

Data	Conta	Histórico	Estab	Centro	Chave	Débito	Crédito
		Pg.despesas ref.	0001	001	77149259	175,00	
15/07/2021	1.01.01.02.01.0001 - Banco Brasil						
		Pg.despesas ref.	0001	001	77149259		175,00
15/07/2021	3.01.01.07.01.0042 - Outras Despesas Operacionais						
		Pg.despesas ref.	0001	001	77149260	700,00	
15/07/2021	1.01.01.02.01.0001 - Banco Brasil						
		Pg.despesas ref.	0001	001	77149260		700,00
15/07/2021	1.01.01.02.01.0001 - Banco Brasil						
		Vr.aplicação n/data	0001	001	77149261	1.190,00	
15/07/2021	1.01.01.02.01.0002 - BB RF CP Aut Empresa						
		Vr.aplicação n/data	0001	001	77149261		1.190,00
					Totals do dia 15:	2.695,00	2.695,00
17/07/2021	3.01.01.07.01.0042 - Outras Despesas Operacionais						
		Pg.despesas ref.	0001	001	77149262	337,28	
17/07/2021	1.01.01.02.01.0001 - Banco Brasil						
		Pg.despesas ref.	0001	001	77149262		337,28
17/07/2021	1.01.01.02.01.0001 - Banco Brasil						
		Vr.aplicação n/data	0001	001	77149264	337,28	
17/07/2021	1.01.01.02.01.0002 - BB RF CP Aut Empresa						
		Vr.aplicação n/data	0001	001	77149264		337,28
					Totals do dia 17:	674,56	674,56
20/07/2021	3.01.01.07.01.0042 - Outras Despesas Operacionais						
		Pg.despesas ref.	0001	001	77149265	174,00	
20/07/2021	1.01.01.02.01.0001 - Banco Brasil						
		Pg.despesas ref.	0001	001	77149265		174,00
20/07/2021	3.01.01.07.01.0042 - Outras Despesas Operacionais						
		Pg.despesas ref.	0001	001	77149266	117,09	
20/07/2021	1.01.01.02.01.0001 - Banco Brasil						
		Pg.despesas ref.	0001	001	77149266		117,09
20/07/2021	1.01.01.02.01.0001 - Banco Brasil						
		Vr.aplicação n/data	0001	001	77149267	291,09	
20/07/2021	1.01.01.02.01.0002 - BB RF CP Aut Empresa						
		Vr.aplicação n/data	0001	001	77149267		291,09
					Totals do dia 20:	582,18	582,18
21/07/2021	3.01.01.07.01.0042 - Outras Despesas Operacionais						
		Pg.despesas ref.	0001	001	77149268	365,00	
21/07/2021	1.01.01.02.01.0001 - Banco Brasil						
		Pg.despesas ref.	0001	001	77149268		365,00
21/07/2021	1.01.01.02.01.0001 - Banco Brasil						
		Vr.aplicação n/data	0001	001	77149269	365,00	
21/07/2021	1.01.01.02.01.0002 - BB RF CP Aut Empresa						
		Vr.aplicação n/data	0001	001	77149269		365,00
					Totals do dia 21:	730,00	730,00
22/07/2021	3.01.01.07.01.0063 - Materiais de Consumo						
		Vr.aquisição de materiais	0001	001	77149270	8,50	
22/07/2021	1.01.01.02.01.0001 - Banco Brasil						
		Vr.aquisição de materiais	0001	001	77149270		8,50
22/07/2021	1.01.01.02.01.0001 - Banco Brasil						
		Vr.aplicação n/data	0001	001	77149271	8,50	
22/07/2021	1.01.01.02.01.0002 - BB RF CP Aut Empresa						
		Vr.aplicação n/data	0001	001	77149271		8,50
					Totals do dia 22:	17,00	17,00
24/07/2021	3.01.01.07.01.0042 - Outras Despesas Operacionais						

Continua...

Livro Diário Nº. 1

Fortes Contábil 6.171.0

Licenciado para: BRANDAO & GAMA CONTABILIDADE LTDA

Empresa: JOSE DE ARIMATEIA SOUSA GOMES - CNPJ: 18.129.549/0001-46

Período: 01/01/2021 a 31/12/2021

Endereço: AV Antonio Pereira Aragao, Nº1506,Loja Aprovada, Bairro: CENTRO,

Cidade: São Mateus do Maranhão, Estado: MA, CEP: 65470-000, Nire:21101935681..

Data	Conta	Histórico	Estab	Centro	Chave	Débito	Crédito
		Pg.despesas ref.	0001	001	77149272	50,00	
24/07/2021	1.01.01.02.01.0001 - Banco Brasil						
		Pg.despesas ref.	0001	001	77149272		50,00
24/07/2021	1.01.01.02.01.0001 - Banco Brasil						
		Vr.aplicação n/data	0001	001	77149273	50,00	
24/07/2021	1.01.01.02.01.0002 - BB RF CP Aut Empresa						
		Vr.aplicação n/data	0001	001	77149273		50,00
		Totais do dia 24:				100,00	100,00
27/07/2021	3.01.01.07.01.0063 - Materiais de Consumo						
		Vr.aquisição de materiais	0001	001	77149274	55,00	
27/07/2021	1.01.01.02.01.0001 - Banco Brasil						
		Vr.aquisição de materiais	0001	001	77149274		55,00
27/07/2021	3.01.01.09.01.0008 - Juros, Comiss e Outras Desps Bancárias						
		Vr.despesa bancária ref.	0001	001	77149275	6,50	
27/07/2021	1.01.01.02.01.0001 - Banco Brasil						
		Vr.despesa bancária ref.	0001	001	77149275		6,50
27/07/2021	1.01.01.02.01.0001 - Banco Brasil						
		Vr.aplicação n/data	0001	001	77149276	61,50	
27/07/2021	1.01.01.02.01.0002 - BB RF CP Aut Empresa						
		Vr.aplicação n/data	0001	001	77149276		61,50
		Totais do dia 27:				123,00	123,00
29/07/2021	1.01.01.02.01.0001 - Banco Brasil						
		Vr.depósito n/data	0001	001	77149277	100.000,00	
29/07/2021	1.01.01.01.01.0001 - Caixa						
		Vr.depósito n/data	0001	001	77149277		100.000,00
29/07/2021	1.01.01.02.01.0002 - BB RF CP Aut Empresa						
		Vr.aplicação n/data	0001	001	77149690	100.000,00	
29/07/2021	1.01.01.02.01.0001 - Banco Brasil						
		Vr.aplicação n/data	0001	001	77149690		100.000,00
		Totais do dia 29:				200.000,00	200.000,00
		Totais do mês de Julho:				233.259,36	233.259,36
01/08/2021	1.01.03.01.01.0001 - Clientes Diversos						
		Rec.venda à vista nf	0001	001	77149768	75.000,00	
01/08/2021	3.01.01.01.01.0005 - Receita da Revenda de Mercadorias no Mercado Interno						
		Rec.venda à vista nf	0001	001	77149768		75.000,00
01/08/2021	1.01.03.01.01.0001 - Clientes Diversos						
		Rec.receita de serviços nf	0001	001	77149769	75.000,00	
01/08/2021	3.01.01.01.01.0006 - Receita da Prestação de Serviços - Mercado Interno						
		Rec.receita de serviços nf	0001	001	77149769		75.000,00
		Totais do dia 01:				150.000,00	150.000,00
05/08/2021	3.01.01.09.01.0008 - Juros, Comiss e Outras Desps Bancárias						
		Vr.despesa bancária ref.	0001	001	77149279	141,00	
05/08/2021	1.01.01.02.01.0001 - Banco Brasil						
		Vr.despesa bancária ref.	0001	001	77149279		141,00
05/08/2021	1.01.01.02.01.0001 - Banco Brasil						
		Vr.aplicação n/data	0001	001	77149280	141,00	
05/08/2021	1.01.01.02.01.0002 - BB RF CP Aut Empresa						
		Vr.aplicação n/data	0001	001	77149280		141,00
		Totais do dia 05:				282,00	282,00
06/08/2021	3.01.01.07.01.0048 - Energia Elétrica						
		Vr.consumo energia ref.	0001	001	77149281	300,00	
06/08/2021	2.01.01.17.01.0003 - Energia a Pagar						
		Vr.consumo energia ref.	0001	001	77149281		300,00

Continua...

Livro Diário Nº. 1

Fortes Contábil 6.171.0

Licenciado para: BRANDAO & GAMA CONTABILIDADE LTDA

Empresa: JOSE DE ARIMATEIA SOUSA GOMES - CNPJ: 18.129.549/0001-46

Período: 01/01/2021 a 31/12/2021

Endereço: AV Antonio Pereira Aragao, Nº1506,Loja Aprovada, Bairro: CENTRO,

Cidade: São Mateus do Maranhão , Estado: MA, CEP: 65470-000, Nire:21101935681..

Data	Conta	Histórico	Estab	Centro	Chave	Débito	Crédito
06/08/2021	2.01.01.17.01.0003 - Energia a Pagar	Pg.consumo de energia ref.	0001	001	77149282	300,00	
06/08/2021	1.01.01.02.01.0001 - Banco Brasil	Pg.consumo de energia ref.	0001	001	77149282		300,00
06/08/2021	1.01.01.02.01.0001 - Banco Brasil	Vr.aplicação n/data	0001	001	77149283	300,00	
06/08/2021	1.01.01.02.01.0002 - BB RF CP Aut Empresa	Vr.aplicação n/data	0001	001	77149283		300,00
Totais do dia 06:						900,00	900,00
07/08/2021	3.01.01.07.01.0050 - Telefones	Vr.consumo telefone ref.	0001	001	77149284	249,99	
07/08/2021	2.01.01.17.01.0002 - Telefone a Pagar	Vr.consumo telefone ref.	0001	001	77149284		249,99
07/08/2021	2.01.01.17.01.0002 - Telefone a Pagar	Pg.consumo telefone ref.	0001	001	77149285	249,99	
07/08/2021	1.01.01.02.01.0001 - Banco Brasil	Pg.consumo telefone ref.	0001	001	77149285		249,99
07/08/2021	3.01.01.03.02.0050 - Despesas com Treinamento de Pessoal	Desp. ref treinamento pessoal	0001	001	77149286	9.154,07	
07/08/2021	1.01.01.02.01.0001 - Banco Brasil	Desp. ref treinamento pessoal	0001	001	77149286		9.154,07
07/08/2021	1.01.01.02.01.0001 - Banco Brasil	Vr.aplicação n/data	0001	001	77149288	77.356,67	
07/08/2021	1.01.01.02.01.0002 - BB RF CP Aut Empresa	Vr.aplicação n/data	0001	001	77149288		77.356,67
07/08/2021	1.01.01.01.01.0001 - Caixa	Vr.Saque n/data	0001	001	77149778	67.952,61	
07/08/2021	1.01.01.02.01.0001 - Banco Brasil	Vr.Saque n/data	0001	001	77149778		67.952,61
Totais do dia 07:						154.963,33	154.963,33
10/08/2021	1.07.04.01.01.0003 - Equipamentos, Máquinas e Instalações Industriais	Valor ref a compra mercadorias NF 001091866 - Aldo Componentes Eletronicos Ltda.	0001	001	77148304	65.234,51	
10/08/2021	2.01.01.01.01.0001 - Fornecedores Diversos	Valor ref a compra mercadorias NF 001091866 - Aldo Componentes Eletronicos Ltda.	0001	001	77148304		65.234,51
10/08/2021	1.01.01.02.01.0001 - Banco Brasil	Rec.receita ref.	0001	001	77149289	9.636,00	
10/08/2021	1.01.03.01.01.0001 - Clientes Diversos	Rec.receita ref.	0001	001	77149289		9.636,00
10/08/2021	3.01.01.07.01.0042 - Outras Despesas Operacionais	Pg.despesas ref.	0001	001	77149290	66,00	
10/08/2021	1.01.01.02.01.0001 - Banco Brasil	Pg.despesas ref.	0001	001	77149290		66,00
10/08/2021	3.01.01.07.01.0063 - Materiais de Consumo	Vr.aquisição de materiais	0001	001	77149291	158,00	
10/08/2021	1.01.01.02.01.0001 - Banco Brasil	Vr.aquisição de materiais	0001	001	77149291		158,00
10/08/2021	3.01.01.03.02.0040 - Ordenados, Salários e Gratificações	Vr.salário ref.	0001	001	77149292	1.000,00	
10/08/2021	2.01.01.03.01.0010 - Salários a Pagar						

Continua...

Livro Diário Nº. 1

Fortes Contábil 6.171.0

Licenciado para: BRANDAO & GAMA CONTABILIDADE LTDA

Empresa: JOSE DE ARIMATEIA SOUSA GOMES - CNPJ: 18.129.549/0001-46

Período: 01/01/2021 a 31/12/2021

Endereço: AV Antonio Pereira Aragao, Nº1506,Loja Aprovada, Bairro: CENTRO,

Cidade: São Mateus do Maranhao , Estado: MA, CEP: 65470-000, Nire:21101935681..

Data	Conta	Histórico	Estab	Centro	Chave	Débito	Crédito
		Vr.salário ref.	0001	001	77149292		1.000,00
10/08/2021	2.01.01.03.01.0010 - Salários a Pagar						
		Pg salários	0001	001	77149293	1.000,00	
10/08/2021	1.01.01.02.01.0001 - Banco Brasil						
		Pg salários	0001	001	77149293		1.000,00
10/08/2021	3.01.01.07.01.0042 - Outras Despesas Operacionais						
		Pg.despesas ref.	0001	001	77149294	150,00	
10/08/2021	1.01.01.02.01.0001 - Banco Brasil						
		Pg.despesas ref.	0001	001	77149294		150,00
10/08/2021	3.01.01.07.01.0063 - Materiais de Consumo						
		Vr.aquisição de materiais	0001	001	77149295	25,00	
10/08/2021	1.01.01.02.01.0001 - Banco Brasil						
		Vr.aquisição de materiais	0001	001	77149295		25,00
10/08/2021	1.01.01.02.01.0002 - BB RF CP Aut Empresa						
		Vr.aplicação n/data	0001	001	77149296	7.093,45	
10/08/2021	1.01.01.02.01.0001 - Banco Brasil						
		Vr.aplicação n/data	0001	001	77149296		7.093,45
10/08/2021	3.01.01.07.01.0042 - Outras Despesas Operacionais						
		Pg.despesas ref.	0001	001	77149354	908,77	
10/08/2021	1.01.01.02.01.0001 - Banco Brasil						
		Pg.despesas ref.	0001	001	77149354		908,77
10/08/2021	3.01.01.07.01.0042 - Outras Despesas Operacionais						
		Pg.despesas ref.	0001	001	77149355	234,78	
10/08/2021	1.01.01.02.01.0001 - Banco Brasil						
		Pg.despesas ref.	0001	001	77149355		234,78
					Totals do dia 10:	85.506,51	85.506,51
11/08/2021	3.01.01.07.01.0042 - Outras Despesas Operacionais						
		Pg.despesas ref.	0001	001	77149298	233,94	
11/08/2021	1.01.01.02.01.0001 - Banco Brasil						
		Pg.despesas ref.	0001	001	77149298		233,94
11/08/2021	3.01.01.07.01.0042 - Outras Despesas Operacionais						
		Pg.despesas ref.	0001	001	77149299	233,94	
11/08/2021	1.01.01.02.01.0001 - Banco Brasil						
		Pg.despesas ref.	0001	001	77149299		233,94
11/08/2021	1.01.01.02.01.0001 - Banco Brasil						
		Vr.aplicação n/data	0001	001	77149300	467,88	
11/08/2021	1.01.01.02.01.0002 - BB RF CP Aut Empresa						
		Vr.aplicação n/data	0001	001	77149300		467,88
					Totals do dia 11:	935,76	935,76
12/08/2021	3.01.01.07.01.0063 - Materiais de Consumo						
		Vr.aquisição de materiais	0001	001	77149301	112,00	
12/08/2021	1.01.01.02.01.0001 - Banco Brasil						
		Vr.aquisição de materiais	0001	001	77149301		112,00
12/08/2021	3.01.01.07.01.0042 - Outras Despesas Operacionais						
		Pg.despesas ref.	0001	001	77149302	233,94	
12/08/2021	1.01.01.02.01.0001 - Banco Brasil						
		Pg.despesas ref.	0001	001	77149302		233,94
12/08/2021	1.01.01.02.01.0001 - Banco Brasil						
		Vr.aplicação n/data	0001	001	77149303	345,94	
12/08/2021	1.01.01.02.01.0002 - BB RF CP Aut Empresa						
		Vr.aplicação n/data	0001	001	77149303		345,94
					Totals do dia 12:	691,88	691,88
13/08/2021	3.01.01.07.01.0042 - Outras Despesas Operacionais						

Continua...

Livro Diário Nº. 1

Fortes Contábil 6.171.0

Licenciado para: BRANDAO & GAMA CONTABILIDADE LTDA

Empresa: JOSE DE ARIMATEIA SOUSA GOMES - CNPJ: 18.129.549/0001-46

Período: 01/01/2021 a 31/12/2021

Endereço: AV Antonio Pereira Aragao, Nº1506,Loja Aprovada, Bairro: CENTRO,

Cidade: São Mateus do Maranhão , Estado: MA, CEP: 65470-000, Nire:21101935681..

Data	Conta	Histórico	Estab	Centro	Chave	Débito	Crédito
		Pg.despesas ref.	0001	001	77149304	88,78	
13/08/2021	1.01.01.02.01.0001	- Banco Brasil					
		Pg.despesas ref.	0001	001	77149304		88,78
13/08/2021	3.01.01.07.01.0042	- Outras Despesas Operacionais					
		Pg.despesas ref.	0001	001	77149305	88,78	
13/08/2021	1.01.01.02.01.0001	- Banco Brasil					
		Pg.despesas ref.	0001	001	77149305		88,78
13/08/2021	3.01.01.07.01.0042	- Outras Despesas Operacionais					
		Pg.despesas ref.	0001	001	77149306	88,78	
13/08/2021	1.01.01.02.01.0001	- Banco Brasil					
		Pg.despesas ref.	0001	001	77149306		88,78
13/08/2021	1.01.01.02.01.0001	- Banco Brasil					
		Vr.aplicação n/data	0001	001	77149694	266,34	
13/08/2021	1.01.01.02.01.0002	- BB RF CP Aut Empresa					
		Vr.aplicação n/data	0001	001	77149694		266,34
					Totals do dia 13:	532,68	532,68
14/08/2021	3.01.01.07.01.0063	- Materiais de Consumo					
		Vr.aquisição de materiais	0001	001	77149308	90,00	
14/08/2021	1.01.01.02.01.0001	- Banco Brasil					
		Vr.aquisição de materiais	0001	001	77149308		90,00
14/08/2021	3.01.01.07.01.0042	- Outras Despesas Operacionais					
		Pg.despesas ref.	0001	001	77149309	150,00	
14/08/2021	1.01.01.02.01.0001	- Banco Brasil					
		Pg.despesas ref.	0001	001	77149309		150,00
14/08/2021	3.01.01.07.01.0042	- Outras Despesas Operacionais					
		Pg.despesas ref.	0001	001	77149310	233,94	
14/08/2021	1.01.01.02.01.0001	- Banco Brasil					
		Pg.despesas ref.	0001	001	77149310		233,94
14/08/2021	1.01.01.02.01.0001	- Banco Brasil					
		Vr.aplicação n/data	0001	001	77149311	473,94	
14/08/2021	1.01.01.02.01.0002	- BB RF CP Aut Empresa					
		Vr.aplicação n/data	0001	001	77149311		473,94
					Totals do dia 14:	947,88	947,88
17/08/2021	3.01.01.07.01.0042	- Outras Despesas Operacionais					
		Pg.despesas ref.	0001	001	77149312	97,00	
17/08/2021	1.01.01.02.01.0001	- Banco Brasil					
		Pg.despesas ref.	0001	001	77149312		97,00
17/08/2021	3.01.01.07.01.0042	- Outras Despesas Operacionais					
		Pg.despesas ref.	0001	001	77149313	150,00	
17/08/2021	1.01.01.02.01.0001	- Banco Brasil					
		Pg.despesas ref.	0001	001	77149313		150,00
17/08/2021	3.01.01.07.01.0042	- Outras Despesas Operacionais					
		Pg.despesas ref.	0001	001	77149314	400,00	
17/08/2021	1.01.01.02.01.0001	- Banco Brasil					
		Pg.despesas ref.	0001	001	77149314		400,00
17/08/2021	3.01.01.07.01.0063	- Materiais de Consumo					
		Vr.aquisição de materiais	0001	001	77149315	90,00	
17/08/2021	1.01.01.02.01.0001	- Banco Brasil					
		Vr.aquisição de materiais	0001	001	77149315		90,00
17/08/2021	3.01.01.07.01.0063	- Materiais de Consumo					
		Vr.aquisição de materiais	0001	001	77149316	50,00	
17/08/2021	1.01.01.02.01.0001	- Banco Brasil					
		Vr.aquisição de materiais	0001	001	77149316		50,00

Continua...

Livro Diário Nº. 1

Fortes Contábil 6.171.0

Licenciado para: BRANDAO & GAMA CONTABILIDADE LTDA

Empresa: JOSE DE ARIMATEIA SOUSA GOMES - CNPJ: 18.129.549/0001-46

Período: 01/01/2021 a 31/12/2021

Endereço: AV Antonio Pereira Aragao, Nº1506,Loja Aprovada, Bairro: CENTRO,

Cidade: São Mateus do Maranhão , Estado: MA, CEP: 65470-000, Nire:21101935681..

Data	Conta	Histórico	Estab	Centro	Chave	Débito	Crédito
17/08/2021	3.01.01.07.01.0042	- Outras Despesas Operacionais Pg.despesas ref.	0001	001	77149317	88,78	
17/08/2021	1.01.01.02.01.0001	- Banco Brasil Pg.despesas ref.	0001	001	77149317		88,78
17/08/2021	3.01.01.07.01.0042	- Outras Despesas Operacionais Pg.despesas ref.	0001	001	77149318	233,94	
17/08/2021	1.01.01.02.01.0001	- Banco Brasil Pg.despesas ref.	0001	001	77149318		233,94
17/08/2021	1.01.01.02.01.0001	- Banco Brasil Vr.aplicação n/data	0001	001	77149319	1.109,72	
17/08/2021	1.01.01.02.01.0002	- BB RF CP Aut Empresa Vr.aplicação n/data	0001	001	77149319		1.109,72
Totais do dia 17:						2.219,44	2.219,44
18/08/2021	3.01.01.07.01.0063	- Materiais de Consumo Vr.aquisição de materiais	0001	001	77149320	26,50	
18/08/2021	1.01.01.02.01.0001	- Banco Brasil Vr.aquisição de materiais	0001	001	77149320		26,50
18/08/2021	1.01.01.02.01.0001	- Banco Brasil Vr.aplicação n/data	0001	001	77149321	26,50	
18/08/2021	1.01.01.02.01.0002	- BB RF CP Aut Empresa Vr.aplicação n/data	0001	001	77149321		26,50
Totais do dia 18:						53,00	53,00
19/08/2021	3.01.01.07.01.0063	- Materiais de Consumo Vr.aquisição de materiais	0001	001	77149322	100,00	
19/08/2021	1.01.01.02.01.0001	- Banco Brasil Vr.aquisição de materiais	0001	001	77149322		100,00
19/08/2021	3.01.01.07.01.0063	- Materiais de Consumo Vr.aquisição de materiais	0001	001	77149323	17,00	
19/08/2021	1.01.01.02.01.0001	- Banco Brasil Vr.aquisição de materiais	0001	001	77149323		17,00
19/08/2021	3.01.01.07.01.0063	- Materiais de Consumo Vr.aquisição de materiais	0001	001	77149324	50,00	
19/08/2021	1.01.01.02.01.0001	- Banco Brasil Vr.aquisição de materiais	0001	001	77149324		50,00
19/08/2021	3.01.01.07.01.0063	- Materiais de Consumo Vr.aquisição de materiais	0001	001	77149325	43,70	
19/08/2021	1.01.01.02.01.0001	- Banco Brasil Vr.aquisição de materiais	0001	001	77149325		43,70
19/08/2021	3.01.01.07.01.0063	- Materiais de Consumo Vr.aquisição de materiais	0001	001	77149326	58,00	
19/08/2021	1.01.01.02.01.0001	- Banco Brasil Vr.aquisição de materiais	0001	001	77149326		58,00
19/08/2021	3.01.01.07.01.0042	- Outras Despesas Operacionais Pg.despesas ref.	0001	001	77149327	328,01	
19/08/2021	1.01.01.02.01.0001	- Banco Brasil Pg.despesas ref.	0001	001	77149327		328,01
19/08/2021	1.01.01.02.01.0001	- Banco Brasil Vr.aplicação n/data	0001	001	77149328	596,71	
19/08/2021	1.01.01.02.01.0002	- BB RF CP Aut Empresa Vr.aplicação n/data	0001	001	77149328		596,71
Totais do dia 19:						1.193,42	1.193,42
20/08/2021	1.01.01.02.01.0001	- Banco Brasil Rec.receita ref.	0001	001	77149329	10.000,00	

Continua...

Livro Diário Nº. 1

Fortes Contábil 6.171.0

Licenciado para: BRANDAO & GAMA CONTABILIDADE LTDA

Empresa: JOSE DE ARIMATEIA SOUSA GOMES - CNPJ: 18.129.549/0001-46

Período: 01/01/2021 a 31/12/2021

Endereço: AV Antonio Pereira Aragao, Nº1506,Loja Aprovada, Bairro: CENTRO,

Cidade: São Mateus do Maranhão , Estado: MA, CEP: 65470-000, Nire:21101935681..

Data	Conta	Histórico	Estab	Centro	Chave	Débito	Crédito
20/08/2021	1.01.03.01.01.0001 - Clientes Diversos	Rec.receita ref.	0001	001	77149329		10.000,00
20/08/2021	3.01.01.07.01.0063 - Materiais de Consumo	Vr.aquisição de materiais	0001	001	77149330	4,00	
20/08/2021	1.01.01.02.01.0001 - Banco Brasil	Vr.aquisição de materiais	0001	001	77149330		4,00
20/08/2021	3.01.01.07.01.0042 - Outras Despesas Operacionais	Pg.despesas ref.	0001	001	77149331	204,75	
20/08/2021	1.01.01.02.01.0001 - Banco Brasil	Pg.despesas ref.	0001	001	77149331		204,75
20/08/2021	1.01.01.02.01.0002 - BB RF CP Aut Empresa	Vr.aplicação n/data	0001	001	77149695	9.791,25	
20/08/2021	1.01.01.02.01.0001 - Banco Brasil	Vr.aplicação n/data	0001	001	77149695		9.791,25
					Totais do dia 20:	20.000,00	20.000,00
24/08/2021	3.01.01.07.01.0063 - Materiais de Consumo	Vr.aquisição de materiais	0001	001	77149333	35,00	
24/08/2021	1.01.01.02.01.0001 - Banco Brasil	Vr.aquisição de materiais	0001	001	77149333		35,00
24/08/2021	3.01.01.07.01.0042 - Outras Despesas Operacionais	Pg.despesas ref.	0001	001	77149334	89,67	
24/08/2021	1.01.01.02.01.0001 - Banco Brasil	Pg.despesas ref.	0001	001	77149334		89,67
24/08/2021	1.01.01.02.01.0001 - Banco Brasil	Vr.aplicação n/data	0001	001	77149335	124,67	
24/08/2021	1.01.01.02.01.0002 - BB RF CP Aut Empresa	Vr.aplicação n/data	0001	001	77149335		124,67
					Totais do dia 24:	249,34	249,34
25/08/2021	3.01.01.09.01.0008 - Juros, Comiss e Outras Desps Bancárias	Vr.despesa bancária ref.	0001	001	77149336	6,50	
25/08/2021	1.01.01.02.01.0001 - Banco Brasil	Vr.despesa bancária ref.	0001	001	77149336		6,50
25/08/2021	1.01.01.02.01.0001 - Banco Brasil	Vr.aplicação n/data	0001	001	77149337	6,50	
25/08/2021	1.01.01.02.01.0002 - BB RF CP Aut Empresa	Vr.aplicação n/data	0001	001	77149337		6,50
					Totais do dia 25:	13,00	13,00
26/08/2021	3.01.01.07.01.0042 - Outras Despesas Operacionais	Pg.despesas ref.	0001	001	77149338	89,67	
26/08/2021	1.01.01.02.01.0001 - Banco Brasil	Pg.despesas ref.	0001	001	77149338		89,67
26/08/2021	1.01.01.02.01.0001 - Banco Brasil	Vr.aplicação n/data	0001	001	77149339	89,67	
26/08/2021	1.01.01.02.01.0002 - BB RF CP Aut Empresa	Vr.aplicação n/data	0001	001	77149339		89,67
					Totais do dia 26:	179,34	179,34
27/08/2021	3.01.01.07.01.0063 - Materiais de Consumo	Vr.aquisição de materiais	0001	001	77149340	54,00	
27/08/2021	1.01.01.02.01.0001 - Banco Brasil	Vr.aquisição de materiais	0001	001	77149340		54,00
27/08/2021	3.01.01.07.01.0042 - Outras Despesas Operacionais	Pg.despesas ref.	0001	001	77149341	320,00	
27/08/2021	1.01.01.02.01.0001 - Banco Brasil						

Continua...

Livro Diário Nº. 1

Fortes Contábil 6.171.0

Licenciado para: BRANDAO & GAMA CONTABILIDADE LTDA
 Empresa: JOSE DE ARIMATEIA SOUSA GOMES - CNPJ: 18.129.549/0001-46
 Período: 01/01/2021 a 31/12/2021
 Endereço: AV Antonio Pereira Aragao, Nº1506,Loja Aprovada, Bairro: CENTRO,
 Cidade: São Mateus do Maranhao , Estado: MA, CEP: 65470-000, Nire:21101935681..

Data	Conta	Histórico	Estab	Centro	Chave	Débito	Crédito
		Pg.despesas ref.	0001	001	77149341		320,00
27/08/2021	1.01.01.02.01.0001 - Banco Brasil	Vr.aplicação n/data 374	0001	001	77149342	374,00	
27/08/2021	1.01.01.02.01.0002 - BB RF CP Aut Empresa	Vr.aplicação n/data 374	0001	001	77149342		374,00
					Totais do dia 27:	748,00	748,00
28/08/2021	1.01.01.02.01.0001 - Banco Brasil	Vr.depósito n/data	0001	001	77149343	163,00	
28/08/2021	1.01.01.01.01.0001 - Caixa	Vr.depósito n/data	0001	001	77149343		163,00
28/08/2021	3.01.01.07.01.0063 - Materiais de Consumo	Vr.aquisição de materiais	0001	001	77149344	197,19	
28/08/2021	1.01.01.02.01.0001 - Banco Brasil	Vr.aquisição de materiais	0001	001	77149344		197,19
28/08/2021	3.01.01.07.01.0042 - Outras Despesas Operacionais	Pg.despesas ref.	0001	001	77149345	89,67	
28/08/2021	1.01.01.02.01.0001 - Banco Brasil	Pg.despesas ref.	0001	001	77149345		89,67
28/08/2021	1.01.01.02.01.0001 - Banco Brasil	Vr.aplicação n/data	0001	001	77149346	123,86	
28/08/2021	1.01.01.02.01.0002 - BB RF CP Aut Empresa	Vr.aplicação n/data	0001	001	77149346		123,86
					Totais do dia 28:	573,72	573,72
31/08/2021	3.01.01.07.01.0063 - Materiais de Consumo	Vr.aquisição de materiais	0001	001	77149347	50,00	
31/08/2021	1.01.01.02.01.0001 - Banco Brasil	Vr.aquisição de materiais	0001	001	77149347		50,00
31/08/2021	3.01.01.07.01.0063 - Materiais de Consumo	Vr.aquisição de materiais	0001	001	77149348	8,00	
31/08/2021	1.01.01.02.01.0001 - Banco Brasil	Vr.aquisição de materiais	0001	001	77149348		8,00
31/08/2021	3.01.01.07.01.0063 - Materiais de Consumo	Vr.aquisição de materiais	0001	001	77149349	25,00	
31/08/2021	1.01.01.02.01.0001 - Banco Brasil	Vr.aquisição de materiais	0001	001	77149349		25,00
31/08/2021	3.01.01.07.01.0042 - Outras Despesas Operacionais	Pg.despesas ref.	0001	001	77149350	339,00	
31/08/2021	1.01.01.02.01.0001 - Banco Brasil	Pg.despesas ref.	0001	001	77149350		339,00
31/08/2021	3.01.01.07.01.0042 - Outras Despesas Operacionais	Pg.despesas ref.	0001	001	77149351	185,00	
31/08/2021	1.01.01.02.01.0001 - Banco Brasil	Pg.despesas ref.	0001	001	77149351		185,00
31/08/2021	3.01.01.07.01.0063 - Materiais de Consumo	Vr.aquisição de materiais	0001	001	77149352	100,00	
31/08/2021	1.01.01.02.01.0001 - Banco Brasil	Vr.aquisição de materiais	0001	001	77149352		100,00
31/08/2021	1.01.01.02.01.0001 - Banco Brasil	Vr.aplicação n/data	0001	001	77149353	707,00	
31/08/2021	1.01.01.02.01.0002 - BB RF CP Aut Empresa	Vr.aplicação n/data	0001	001	77149353		707,00
					Totais do dia 31:	1.414,00	1.414,00
					Totais do mês de Agosto:	421.403,30	421.403,30

Continua...

Livro Diário Nº. 1

Fortes Contábil 6.171.0

Licenciado para: BRANDAO & GAMA CONTABILIDADE LTDA
 Empresa: JOSE DE ARIMATEIA SOUSA GOMES - CNPJ: 18.129.549/0001-46
 Período: 01/01/2021 a 31/12/2021
 Endereço: AV Antonio Pereira Aragao, Nº1506,Loja Aprovada, Bairro: CENTRO,
 Cidade: São Mateus do Maranhao , Estado: MA, CEP: 65470-000, Nire:21101935681..

Data	Conta	Histórico	Estab	Centro	Chave	Débito	Crédito
01/09/2021	3.01.01.09.01.0008	Juros, Comiss e Outras Desps Bancárias					
		Vr.despesa bancária ref.	0001	001	77149356	15,00	
01/09/2021	1.01.01.02.01.0001	Banco Brasil					
		Vr.despesa bancária ref.	0001	001	77149356		15,00
01/09/2021	1.01.01.02.01.0001	Banco Brasil					
		Vr.aplicação n/data	0001	001	77149357	15,00	
01/09/2021	1.01.01.02.01.0002	BB RF CP Aut Empresa					
		Vr.aplicação n/data	0001	001	77149357		15,00
Totais do dia 01:						30,00	30,00
02/09/2021	3.01.01.07.01.0042	Outras Despesas Operacionais					
		Pg.despesas ref.	0001	001	77149358	88,78	
02/09/2021	1.01.01.02.01.0001	Banco Brasil					
		Pg.despesas ref.	0001	001	77149358		88,78
02/09/2021	1.01.01.02.01.0001	Banco Brasil					
		Vr.aplicação n/data	0001	001	77149359	88,78	
02/09/2021	1.01.01.02.01.0002	BB RF CP Aut Empresa					
		Vr.aplicação n/data	0001	001	77149359		88,78
Totais do dia 02:						177,56	177,56
03/09/2021	3.01.01.07.01.0063	Materiais de Consumo					
		Vr.aquisição de materiais	0001	001	77149360	41,00	
03/09/2021	1.01.01.02.01.0001	Banco Brasil					
		Vr.aquisição de materiais	0001	001	77149360		41,00
03/09/2021	3.01.01.07.01.0063	Materiais de Consumo					
		Vr.aquisição de materiais	0001	001	77149361	100,00	
03/09/2021	1.01.01.02.01.0001	Banco Brasil					
		Vr.aquisição de materiais	0001	001	77149361		100,00
03/09/2021	1.01.01.02.01.0001	Banco Brasil					
		Vr.aplicação n/data	0001	001	77149362	141,00	
03/09/2021	1.01.01.02.01.0002	BB RF CP Aut Empresa					
		Vr.aplicação n/data	0001	001	77149362		141,00
Totais do dia 03:						282,00	282,00
08/09/2021	3.01.01.07.01.0063	Materiais de Consumo					
		Vr.aquisição de materiais	0001	001	77149363	19,18	
08/09/2021	1.01.01.02.01.0001	Banco Brasil					
		Vr.aquisição de materiais	0001	001	77149363		19,18
08/09/2021	3.01.01.07.01.0042	Outras Despesas Operacionais					
		Pg.despesas ref.	0001	001	77149365	300,00	
08/09/2021	1.01.01.02.01.0001	Banco Brasil					
		Pg.despesas ref.	0001	001	77149365		300,00
08/09/2021	3.01.01.09.01.0008	Juros, Comiss e Outras Desps Bancárias					
		Vr.despesa bancária ref.	0001	001	77149366	141,00	
08/09/2021	1.01.01.02.01.0001	Banco Brasil					
		Vr.despesa bancária ref.	0001	001	77149366		141,00
08/09/2021	1.01.01.02.01.0001	Banco Brasil					
		Vr.aplicação n/data	0001	001	77149367	460,18	
08/09/2021	1.01.01.02.01.0002	BB RF CP Aut Empresa					
		Vr.aplicação n/data	0001	001	77149367		460,18
Totais do dia 08:						920,36	920,36
09/09/2021	1.01.01.02.01.0001	Banco Brasil					
		Vr.aplicação n/data	0001	001	77149369	21.463,21	
09/09/2021	1.01.01.02.01.0002	BB RF CP Aut Empresa					
		Vr.aplicação n/data	0001	001	77149369		21.463,21
09/09/2021	1.01.01.01.01.0001	Caixa					

Continua...

Livro Diário Nº. 1

Fortes Contábil 6.171.0

Licenciado para: BRANDAO & GAMA CONTABILIDADE LTDA

Empresa: JOSE DE ARIMATEIA SOUSA GOMES - CNPJ: 18.129.549/0001-46

Período: 01/01/2021 a 31/12/2021

Endereço: AV Antonio Pereira Aragao, Nº1506,Loja Aprovada, Bairro: CENTRO,

Cidade: São Mateus do Maranhão, Estado: MA, CEP: 65470-000, Nire:21101935681..

Data	Conta	Histórico	Estab	Centro	Chave	Débito	Crédito
09/09/2021	1.01.01.02.01.0001 - Banco Brasil	Vr.Saque n/data	0001	001	77149779	21.463,21	
		Vr.Saque n/data	0001	001	77149779		21.463,21
			Totals do dia 09:			42.926,42	42.926,42
10/09/2021	1.07.04.01.01.0003 - Equipamentos, Máquinas e Instalações Industriais	Valor ref a compra mercadorias NF 001100026 - Aldo Componentes Eletronicos Ltda.	0001	001	77148305	21.463,21	
10/09/2021	2.01.01.01.01.0001 - Fornecedores Diversos	Valor ref a compra mercadorias NF 001100026 - Aldo Componentes Eletronicos Ltda.	0001	001	77148305		21.463,21
10/09/2021	3.01.01.07.01.0063 - Materiais de Consumo	Vr.aquisição de materiais	0001	001	77149370	20,00	
10/09/2021	1.01.01.02.01.0001 - Banco Brasil	Vr.aquisição de materiais	0001	001	77149370		20,00
10/09/2021	3.01.01.07.01.0063 - Materiais de Consumo	Vr.aquisição de materiais	0001	001	77149371	55,00	
10/09/2021	1.01.01.02.01.0001 - Banco Brasil	Vr.aquisição de materiais	0001	001	77149371		55,00
10/09/2021	1.01.01.02.01.0001 - Banco Brasil	Vr.aplicação n/data	0001	001	77149372	75,00	
10/09/2021	1.01.01.02.01.0002 - BB RF CP Aut Empresa	Vr.aplicação n/data	0001	001	77149372		75,00
			Totals do dia 10:			21.613,21	21.613,21
11/09/2021	3.01.01.07.01.0042 - Outras Despesas Operacionais	Pg.despesas ref.	0001	001	77149373	210,00	
11/09/2021	1.01.01.02.01.0001 - Banco Brasil	Pg.despesas ref.	0001	001	77149373		210,00
11/09/2021	1.01.01.02.01.0001 - Banco Brasil	Vr.aplicação n/data	0001	001	77149374	210,00	
11/09/2021	1.01.01.02.01.0002 - BB RF CP Aut Empresa	Vr.aplicação n/data	0001	001	77149374		210,00
			Totals do dia 11:			420,00	420,00
14/09/2021	3.01.01.07.01.0042 - Outras Despesas Operacionais	Pg.despesas ref.	0001	001	77149375	200,00	
14/09/2021	1.01.01.02.01.0001 - Banco Brasil	Pg.despesas ref.	0001	001	77149375		200,00
14/09/2021	3.01.01.07.01.0063 - Materiais de Consumo	Vr.aquisição de materiais	0001	001	77149376	96,00	
14/09/2021	1.01.01.02.01.0001 - Banco Brasil	Vr.aquisição de materiais	0001	001	77149376		96,00
14/09/2021	3.01.01.07.01.0042 - Outras Despesas Operacionais	Pg.despesas ref.	0001	001	77149377	150,00	
14/09/2021	1.01.01.02.01.0001 - Banco Brasil	Pg.despesas ref.	0001	001	77149377		150,00
14/09/2021	3.01.01.07.01.0042 - Outras Despesas Operacionais	Pg.despesas ref.	0001	001	77149378	160,00	
14/09/2021	1.01.01.02.01.0001 - Banco Brasil	Pg.despesas ref.	0001	001	77149378		160,00
14/09/2021	3.01.01.07.01.0042 - Outras Despesas Operacionais	Pg.despesas ref.	0001	001	77149379	135,00	
14/09/2021	1.01.01.02.01.0001 - Banco Brasil						

Continua...

Livro Diário Nº. 1

Fortes Contábil 6.171.0

Licenciado para: BRANDAO & GAMA CONTABILIDADE LTDA

Empresa: JOSE DE ARIMATEIA SOUSA GOMES - CNPJ: 18.129.549/0001-46

Período: 01/01/2021 a 31/12/2021

Endereço: AV Antonio Pereira Aragao, Nº1506,Loja Aprovada, Bairro: CENTRO,

Cidade: São Mateus do Maranhão, Estado: MA, CEP: 65470-000, Nire:21101935681..

Data	Conta	Histórico	Estab	Centro	Chave	Débito	Crédito
		Pg.despesas ref.	0001	001	77149379		135,00
14/09/2021	3.01.01.07.01.0042	- Outras Despesas Operacionais					
		Pg.despesas ref.	0001	001	77149381	200,00	
14/09/2021	1.01.01.02.01.0001	- Banco Brasil					
		Pg.despesas ref.	0001	001	77149381		200,00
14/09/2021	1.01.01.02.01.0001	- Banco Brasil					
		Vr.aplicação n/data	0001	001	77149382	941,00	
14/09/2021	1.01.01.02.01.0002	- BB RF CP Aut Empresa					
		Vr.aplicação n/data	0001	001	77149382		941,00
			Totais do dia 14:			1.882,00	1.882,00
15/09/2021	3.01.01.03.02.0050	- Despesas com Treinamento de Pessoal					
		Desp. ref treinamento pessoal	0001	001	77149383	8.166,40	
15/09/2021	1.01.01.02.01.0001	- Banco Brasil					
		Desp. ref treinamento pessoal	0001	001	77149383		8.166,40
15/09/2021	1.01.01.02.01.0001	- Banco Brasil					
		Vr.aplicação n/data	0001	001	77149384	8.166,40	
15/09/2021	1.01.01.02.01.0002	- BB RF CP Aut Empresa					
		Vr.aplicação n/data	0001	001	77149384		8.166,40
			Totais do dia 15:			16.332,80	16.332,80
16/09/2021	3.01.01.07.01.0048	- Energia Elétrica					
		Vr.consumo energia ref.	0001	001	77149387	400,00	
16/09/2021	2.01.01.17.01.0003	- Energia a Pagar					
		Vr.consumo energia ref.	0001	001	77149387		400,00
16/09/2021	2.01.01.17.01.0003	- Energia a Pagar					
		Pg.consumo de energia ref.	0001	001	77149388	400,00	
16/09/2021	1.01.01.02.01.0001	- Banco Brasil					
		Pg.consumo de energia ref.	0001	001	77149388		400,00
16/09/2021	1.01.01.02.01.0001	- Banco Brasil					
		Vr.aplicação n/data	0001	001	77149389	400,00	
16/09/2021	1.01.01.02.01.0002	- BB RF CP Aut Empresa					
		Vr.aplicação n/data	0001	001	77149389		400,00
			Totais do dia 16:			1.200,00	1.200,00
21/09/2021	1.07.04.01.01.0003	- Equipamentos, Máquinas e Instalações Industriais					
		Valor ref a compra mercadorias NF	0001	001	77148306	6.736,00	
		000107844 - Ferronorte com de					
		Ferragens Ltda-F7					
21/09/2021	2.01.01.01.01.0006	- Ferronorte com de Ferragens Ltda-F7					
		Valor ref a compra mercadorias NF	0001	001	77148306		6.736,00
		000107844 - Ferronorte com de					
		Ferragens Ltda-F7					
21/09/2021	1.07.04.01.01.0003	- Equipamentos, Máquinas e Instalações Industriais					
		Valor ref a compra mercadorias NF	0001	001	77148307	5.378,11	
		000107845 - Ferronorte com de					
		Ferragens Ltda-F7					
21/09/2021	2.01.01.01.01.0006	- Ferronorte com de Ferragens Ltda-F7					
		Valor ref a compra mercadorias NF	0001	001	77148307		5.378,11
		000107845 Ferronorte com de					
		Ferragens Ltda-F7					
21/09/2021	1.01.01.02.01.0001	- Banco Brasil					
		Rec.receita ref.	0001	001	77149390	8.000,00	
21/09/2021	1.01.03.01.01.0001	- Clientes Diversos					
		Rec.receita ref.	0001	001	77149390		8.000,00
21/09/2021	3.01.01.07.01.0063	- Materiais de Consumo					
		Vr.aquisição de materiais	0001	001	77149391	50,00	

Continua...

Livro Diário Nº. 1

Fortes Contábil 6.171.0

Licenciado para: BRANDAO & GAMA CONTABILIDADE LTDA

Empresa: JOSE DE ARIMATEIA SOUSA GOMES - CNPJ: 18.129.549/0001-46

Período: 01/01/2021 a 31/12/2021

Endereço: AV Antonio Pereira Aragao, Nº1506,Loja Aprovada, Bairro: CENTRO,

Cidade: São Mateus do Maranhão, Estado: MA, CEP: 65470-000, Nire:21101935681..

Data	Conta	Histórico	Estab	Centro	Chave	Débito	Crédito
21/09/2021	1.01.01.02.01.0001 - Banco Brasil	Vr.aquisição de materiais	0001	001	77149391		50,00
21/09/2021	3.01.01.07.01.0042 - Outras Despesas Operacionais	Pg.despesas ref.	0001	001	77149392	198,00	
21/09/2021	1.01.01.02.01.0001 - Banco Brasil	Pg.despesas ref.	0001	001	77149392		198,00
21/09/2021	3.01.01.07.01.0063 - Materiais de Consumo	Vr.aquisição de materiais	0001	001	77149393	68,00	
21/09/2021	1.01.01.02.01.0001 - Banco Brasil	Vr.aquisição de materiais	0001	001	77149393		68,00
21/09/2021	3.01.01.07.01.0042 - Outras Despesas Operacionais	Pg.despesas ref.	0001	001	77149394	170,00	
21/09/2021	1.01.01.02.01.0001 - Banco Brasil	Pg.despesas ref.	0001	001	77149394		170,00
21/09/2021	3.01.01.07.01.0042 - Outras Despesas Operacionais	Pg.despesas ref.	0001	001	77149395	15,53	
21/09/2021	1.01.01.02.01.0001 - Banco Brasil	Pg.despesas ref.	0001	001	77149395		15,53
21/09/2021	3.01.01.03.02.0040 - Ordenados, Salários e Gratificações	Vr.salário ref.	0001	001	77149396	815,07	
21/09/2021	2.01.01.03.01.0010 - Salários a Pagar	Vr.salário ref.	0001	001	77149396		815,07
21/09/2021	2.01.01.03.01.0010 - Salários a Pagar	Pg salários	0001	001	77149397	815,07	
21/09/2021	1.01.01.02.01.0001 - Banco Brasil	Pg salários	0001	001	77149397		815,07
21/09/2021	1.01.01.02.01.0002 - BB RF CP Aut Empresa	Vr.aplicação n/data	0001	001	77149398	6.683,40	
21/09/2021	1.01.01.02.01.0001 - Banco Brasil	Vr.aplicação n/data	0001	001	77149398		6.683,40
					Totais do dia 21:	28.929,18	28.929,18
22/09/2021	1.01.01.02.01.0001 - Banco Brasil	Rec.receita ref.	0001	001	77149399	10.000,00	
22/09/2021	1.01.03.01.01.0001 - Clientes Diversos	Rec.receita ref.	0001	001	77149399		10.000,00
22/09/2021	3.01.01.07.01.0063 - Materiais de Consumo	Vr.aquisição de materiais	0001	001	77149411	70,00	
22/09/2021	1.01.01.02.01.0001 - Banco Brasil	Vr.aquisição de materiais	0001	001	77149411		70,00
22/09/2021	3.01.01.07.01.0063 - Materiais de Consumo	Vr.aquisição de materiais	0001	001	77149412	80,00	
22/09/2021	1.01.01.02.01.0001 - Banco Brasil	Vr.aquisição de materiais	0001	001	77149412		80,00
22/09/2021	1.01.01.02.01.0002 - BB RF CP Aut Empresa	Vr.aplicação n/data	0001	001	77149414	9.850,00	
22/09/2021	1.01.01.02.01.0001 - Banco Brasil	Vr.aplicação n/data	0001	001	77149414		9.850,00
					Totais do dia 22:	20.000,00	20.000,00
23/09/2021	1.01.01.02.01.0001 - Banco Brasil	Vr.depósito n/data	0001	001	77149415	15,53	
23/09/2021	1.01.01.01.01.0001 - Caixa	Vr.depósito n/data	0001	001	77149415		15,53
23/09/2021	3.01.01.01.03.0007 - Simples						

Continua...

Livro Diário Nº. 1

Fortes Contábil 6.171.0

Licenciado para: BRANDAO & GAMA CONTABILIDADE LTDA

Empresa: JOSE DE ARIMATEIA SOUSA GOMES - CNPJ: 18.129.549/0001-46

Período: 01/01/2021 a 31/12/2021

Endereço: AV Antonio Pereira Aragao, Nº1506,Loja Aprovada, Bairro: CENTRO,

Cidade: São Mateus do Maranhão , Estado: MA, CEP: 65470-000, Nire:21101935681..

Data	Conta	Histórico	Estab	Centro	Chave	Débito	Crédito
		Vr.simples ref.	0001	001	77149416	612,30	
23/09/2021	2.01.01.03.03.0010 - Simples a Recolher						
		Vr.simples ref.	0001	001	77149416		612,30
23/09/2021	2.01.01.03.03.0010 - Simples a Recolher						
		Pg.simples ref.	0001	001	77149417	612,30	
23/09/2021	1.01.01.02.01.0001 - Banco Brasil						
		Pg.simples ref.	0001	001	77149417		612,30
23/09/2021	1.01.01.02.01.0001 - Banco Brasil						
		Vr.aplicação n/data	0001	001	77149418	950,29	
23/09/2021	1.01.01.02.01.0002 - BB RF CP Aut Empresa						
		Vr.aplicação n/data	0001	001	77149418		950,29
23/09/2021	3.01.01.07.03.0011 - Impostos e Taxas Diversas						
		Vr Ref Pagmentos de impostos	0001	001	77149739	353,52	
23/09/2021	2.01.01.03.03.0020 - Outros Impostos e Taxas a Recolher						
		Vr Ref Pagmentos de impostos	0001	001	77149739		353,52
23/09/2021	2.01.01.03.03.0020 - Outros Impostos e Taxas a Recolher						
		Vr Ref Pagmentos de impostos	0001	001	77149741	353,52	
23/09/2021	1.01.01.02.01.0001 - Banco Brasil						
		Vr Ref Pagmentos de impostos	0001	001	77149741		353,52
					Totais do dia 23:	2.897,46	2.897,46
25/09/2021	3.01.01.07.01.0063 - Materiais de Consumo						
		Vr.aquisição de materiais	0001	001	77149420	100,00	
25/09/2021	1.01.01.02.01.0001 - Banco Brasil						
		Vr.aquisição de materiais	0001	001	77149420		100,00
25/09/2021	3.01.01.07.01.0063 - Materiais de Consumo						
		Vr.aquisição de materiais	0001	001	77149421	100,00	
25/09/2021	1.01.01.02.01.0001 - Banco Brasil						
		Vr.aquisição de materiais	0001	001	77149421		100,00
25/09/2021	3.01.01.07.01.0042 - Outras Despesas Operacionais						
		Pg.despesas ref.	0001	001	77149422	196,70	
25/09/2021	1.01.01.02.01.0001 - Banco Brasil						
		Pg.despesas ref.	0001	001	77149422		196,70
25/09/2021	3.01.01.09.01.0008 - Juros, Comiss e Outras Desps Bancárias						
		Vr.despesa bancária ref.	0001	001	77149424	6,50	
25/09/2021	1.01.01.02.01.0001 - Banco Brasil						
		Vr.despesa bancária ref.	0001	001	77149424		6,50
25/09/2021	1.01.01.02.01.0001 - Banco Brasil						
		Vr.aplicação n/data	0001	001	77149425	991,94	
25/09/2021	1.01.01.02.01.0002 - BB RF CP Aut Empresa						
		Vr.aplicação n/data	0001	001	77149425		991,94
25/09/2021	3.01.01.07.01.0042 - Outras Despesas Operacionais						
		Pg.despesas ref.	0001	001	77149696	588,74	
25/09/2021	1.01.01.02.01.0001 - Banco Brasil						
		Pg.despesas ref.	0001	001	77149696		588,74
					Totais do dia 25:	1.983,88	1.983,88
28/09/2021	1.07.04.01.01.0003 - Equipamentos, Máquinas e Instalações Industriais						
		Valor ref a compra mercadorias NF	0001	001	77148308	588,74	
		000108169 – Ferronorte de com					
		Ferragens Ltda-F7					
28/09/2021	2.01.01.01.01.0006 - Ferronorte de com Ferragens Ltda-F7						
		Valor ref a compra mercadorias NF	0001	001	77148308		588,74
		000108169 - Ferronorte de com					
		Ferragens Ltda-F7					

Continua...

Livro Diário Nº. 1

Fortes Contábil 6.171.0

Licenciado para: BRANDAO & GAMA CONTABILIDADE LTDA
 Empresa: JOSE DE ARIMATEIA SOUSA GOMES - CNPJ: 18.129.549/0001-46
 Período: 01/01/2021 a 31/12/2021
 Endereço: AV Antonio Pereira Aragao, Nº1506,Loja Aprovada, Bairro: CENTRO,
 Cidade: São Mateus do Maranhao, Estado: MA, CEP: 65470-000, Nire:21101935681..

Data	Conta	Histórico	Estab	Centro	Chave	Débito	Crédito
28/09/2021	3.01.01.07.01.0063 - Materiais de Consumo	Vr.aquisição de materiais	0001	001	77149428	86,00	
28/09/2021	1.01.01.02.01.0001 - Banco Brasil	Vr.aquisição de materiais	0001	001	77149428		86,00
28/09/2021	3.01.01.07.01.0042 - Outras Despesas Operacionais	Pg.despesas ref.	0001	001	77149429	224,00	
28/09/2021	1.01.01.02.01.0001 - Banco Brasil	Pg.despesas ref.	0001	001	77149429		224,00
28/09/2021	3.01.01.07.01.0063 - Materiais de Consumo	Vr.aquisição de materiais	0001	001	77149430	59,00	
28/09/2021	1.01.01.02.01.0001 - Banco Brasil	Vr.aquisição de materiais	0001	001	77149430		59,00
28/09/2021	3.01.01.07.01.0042 - Outras Despesas Operacionais	Pg.despesas ref.	0001	001	77149432	185,00	
28/09/2021	1.01.01.02.01.0001 - Banco Brasil	Pg.despesas ref.	0001	001	77149432		185,00
28/09/2021	3.01.01.09.01.0008 - Juros, Comiss e Outras Desps Bancárias	Vr.despesa bancária ref.	0001	001	77149433	88,78	
28/09/2021	1.01.01.02.01.0001 - Banco Brasil	Vr.despesa bancária ref.	0001	001	77149433		88,78
28/09/2021	3.01.01.07.01.0042 - Outras Despesas Operacionais	Pg.despesas ref.	0001	001	77149435	340,08	
28/09/2021	1.01.01.02.01.0001 - Banco Brasil	Pg.despesas ref.	0001	001	77149435		340,08
28/09/2021	1.01.01.02.01.0001 - Banco Brasil	Vr.aplicação n/data	0001	001	77149436	982,86	
28/09/2021	1.01.01.02.01.0002 - BB RF CP Aut Empresa	Vr.aplicação n/data	0001	001	77149436		982,86
					Totais do dia 28:	2.554,46	2.554,46
29/09/2021	3.01.01.07.01.0063 - Materiais de Consumo	Vr.aquisição de materiais	0001	001	77149437	35,00	
29/09/2021	1.01.01.02.01.0001 - Banco Brasil	Vr.aquisição de materiais	0001	001	77149437		35,00
29/09/2021	3.01.01.07.01.0042 - Outras Despesas Operacionais	Pg.despesas ref.	0001	001	77149439	15,00	
29/09/2021	1.01.01.02.01.0001 - Banco Brasil	Pg.despesas ref.	0001	001	77149439		15,00
29/09/2021	3.01.01.07.01.0042 - Outras Despesas Operacionais	Pg.despesas ref.	0001	001	77149440	566,73	
29/09/2021	1.01.01.02.01.0001 - Banco Brasil	Pg.despesas ref.	0001	001	77149440		566,73
29/09/2021	3.01.01.07.01.0042 - Outras Despesas Operacionais	Pg.despesas ref.	0001	001	77149441	565,13	
29/09/2021	1.01.01.02.01.0001 - Banco Brasil	Pg.despesas ref.	0001	001	77149441		565,13
29/09/2021	3.01.01.07.01.0042 - Outras Despesas Operacionais	Pg.despesas ref.	0001	001	77149442	563,60	
29/09/2021	1.01.01.02.01.0001 - Banco Brasil	Pg.despesas ref.	0001	001	77149442		563,60
29/09/2021	1.01.01.02.01.0001 - Banco Brasil	Vr.aplicação n/data	0001	001	77149443	1.745,46	
29/09/2021	1.01.01.02.01.0002 - BB RF CP Aut Empresa						

Continua...

Livro Diário Nº. 1

Fortes Contábil 6.171.0

Licenciado para: BRANDAO & GAMA CONTABILIDADE LTDA

Empresa: JOSE DE ARIMATEIA SOUSA GOMES - CNPJ: 18.129.549/0001-46

Período: 01/01/2021 a 31/12/2021

Endereço: AV Antonio Pereira Aragao, Nº1506,Loja Aprovada, Bairro: CENTRO,

Cidade: São Mateus do Maranhao , Estado: MA, CEP: 65470-000, Nire:21101935681..

Data	Conta	Histórico	Estab	Centro	Chave	Débito	Crédito
		Vr.aplicação n/data	0001	001	77149443		1.745,46
					Totais do dia 29:	3.490,92	3.490,92
30/09/2021	3.01.01.01.03.0007 - Simples	Vr.simples ref.	0001	001	77149444	839,35	
30/09/2021	2.01.01.03.03.0010 - Simples a Recolher	Vr.simples ref.	0001	001	77149444		839,35
30/09/2021	2.01.01.03.03.0010 - Simples a Recolher	Pg.simples ref.	0001	001	77149445	839,35	
30/09/2021	1.01.01.02.01.0001 - Banco Brasil	Pg.simples ref.	0001	001	77149445		839,35
30/09/2021	3.01.01.01.03.0007 - Simples	Vr.simples ref.	0001	001	77149449	676,87	
30/09/2021	2.01.01.03.03.0010 - Simples a Recolher	Vr.simples ref.	0001	001	77149449		676,87
30/09/2021	2.01.01.03.03.0010 - Simples a Recolher	Pg.simples ref.	0001	001	77149450	676,87	
30/09/2021	1.01.01.02.01.0001 - Banco Brasil	Pg.simples ref.	0001	001	77149450		676,87
30/09/2021	3.01.01.01.03.0007 - Simples	Vr.simples ref.	0001	001	77149452	642,94	
30/09/2021	2.01.01.03.03.0010 - Simples a Recolher	Vr.simples ref.	0001	001	77149452		642,94
30/09/2021	2.01.01.03.03.0010 - Simples a Recolher	Pg.simples ref.	0001	001	77149453	642,94	
30/09/2021	1.01.01.02.01.0001 - Banco Brasil	Pg.simples ref.	0001	001	77149453		642,94
30/09/2021	1.01.01.02.01.0001 - Banco Brasil	Vr.aplicação n/data	0001	001	77149454	2.159,16	
30/09/2021	1.01.01.02.01.0002 - BB RF CP Aut Empresa	Vr.aplicação n/data	0001	001	77149454		2.159,16
					Totais do dia 30:	6.477,48	6.477,48
					Totais do mês de Setembro:	162.117,73	162.117,73
01/10/2021	3.01.01.07.01.0063 - Materiais de Consumo	Vr.aquisição de materiais	0001	001	77149455	40,00	
01/10/2021	1.01.01.02.01.0001 - Banco Brasil	Vr.aquisição de materiais	0001	001	77149455		40,00
01/10/2021	3.01.01.07.01.0042 - Outras Despesas Operacionais	Pg.despesas ref.	0001	001	77149457	227,00	
01/10/2021	1.01.01.02.01.0001 - Banco Brasil	Pg.despesas ref.	0001	001	77149457		227,00
01/10/2021	3.01.01.07.01.0042 - Outras Despesas Operacionais	Pg.despesas ref.	0001	001	77149458	227,00	
01/10/2021	1.01.01.02.01.0001 - Banco Brasil	Pg.despesas ref.	0001	001	77149458		227,00
01/10/2021	3.01.01.09.01.0008 - Juros, Comiss e Outras Desps Bancárias	Vr.despesa bancária ref.	0001	001	77149459	15,00	
01/10/2021	1.01.01.02.01.0001 - Banco Brasil	Vr.despesa bancária ref.	0001	001	77149459		15,00
01/10/2021	1.01.01.02.01.0001 - Banco Brasil	Vr.aplicação n/data	0001	001	77149460	10.509,00	
01/10/2021	1.01.01.02.01.0002 - BB RF CP Aut Empresa						

Continua...

Livro Diário Nº. 1

Fortes Contábil 6.171.0

Licenciado para: BRANDAO & GAMA CONTABILIDADE LTDA

Empresa: JOSE DE ARIMATEIA SOUSA GOMES - CNPJ: 18.129.549/0001-46

Período: 01/01/2021 a 31/12/2021

Endereço: AV Antonio Pereira Aragao, Nº1506,Loja Aprovada, Bairro: CENTRO,

Cidade: São Mateus do Maranhão, Estado: MA, CEP: 65470-000, Nire:21101935681..

Data	Conta	Histórico	Estab	Centro	Chave	Débito	Crédito
		Vr.aplicação n/data	0001	001	77149460		10.509,00
01/10/2021	1.01.01.01.01.0001 - Caixa						
		Vr.Saque n/data	0001	001	77149780	10.000,00	
01/10/2021	1.01.01.02.01.0001 - Banco Brasil						
		Vr.Saque n/data	0001	001	77149780		10.000,00
					Totais do dia 01:	21.018,00	21.018,00
02/10/2021	3.01.01.07.01.0063 - Materiais de Consumo						
		Vr.aquisição de materiais	0001	001	77149462	100,00	
02/10/2021	1.01.01.02.01.0001 - Banco Brasil						
		Vr.aquisição de materiais	0001	001	77149462		100,00
02/10/2021	1.01.01.02.01.0001 - Banco Brasil						
		Vr.aplicação n/data	0001	001	77149463	100,00	
02/10/2021	1.01.01.02.01.0002 - BB RF CP Aut Empresa						
		Vr.aplicação n/data	0001	001	77149463		100,00
					Totais do dia 02:	200,00	200,00
05/10/2021	3.01.01.07.01.0042 - Outras Despesas Operacionais						
		Pg.despesas ref.	0001	001	77149464	180,00	
05/10/2021	1.01.01.02.01.0001 - Banco Brasil						
		Pg.despesas ref.	0001	001	77149464		180,00
05/10/2021	3.01.01.09.01.0008 - Juros, Comiss e Outras Desps Bancárias						
		Vr.despesa bancária ref.	0001	001	77149465	141,00	
05/10/2021	1.01.01.02.01.0001 - Banco Brasil						
		Vr.despesa bancária ref.	0001	001	77149465		141,00
05/10/2021	1.01.01.02.01.0001 - Banco Brasil						
		Vr.aplicação n/data	0001	001	77149466	321,00	
05/10/2021	1.01.01.02.01.0002 - BB RF CP Aut Empresa						
		Vr.aplicação n/data	0001	001	77149466		321,00
					Totais do dia 05:	642,00	642,00
06/10/2021	1.01.01.02.01.0001 - Banco Brasil						
		Vr.deposito n/data	0001	001	77149467	3.300,00	
06/10/2021	1.01.01.01.01.0001 - Caixa						
		Vr.deposito n/data	0001	001	77149467		3.300,00
06/10/2021	1.01.01.02.01.0001 - Banco Brasil						
		Vr.deposito n/data	0001	001	77149469	3.000,00	
06/10/2021	1.01.01.01.01.0001 - Caixa						
		Vr.deposito n/data	0001	001	77149469		3.000,00
06/10/2021	3.01.01.07.01.0042 - Outras Despesas Operacionais						
		Pg.despesas ref.	0001	001	77149470	300,00	
06/10/2021	1.01.01.02.01.0001 - Banco Brasil						
		Pg.despesas ref.	0001	001	77149470		300,00
06/10/2021	3.01.01.07.01.0048 - Energia Elétrica						
		Vr.consumo energia ref.	0001	001	77149471	550,00	
06/10/2021	2.01.01.17.01.0003 - Energia a Pagar						
		Vr.consumo energia ref.	0001	001	77149471		550,00
06/10/2021	2.01.01.17.01.0003 - Energia a Pagar						
		Pg.consumo de energia ref.	0001	001	77149472	550,00	
06/10/2021	1.01.01.02.01.0001 - Banco Brasil						
		Pg.consumo de energia ref.	0001	001	77149472		550,00
06/10/2021	3.01.01.07.01.0042 - Outras Despesas Operacionais						
		Pg.despesas ref.	0001	001	77149473	70,00	
06/10/2021	1.01.01.02.01.0001 - Banco Brasil						

Continua...

Livro Diário Nº. 1

Fortes Contábil 6.171.0

Licenciado para: BRANDAO & GAMA CONTABILIDADE LTDA

Empresa: JOSE DE ARIMATEIA SOUSA GOMES - CNPJ: 18.129.549/0001-46

Período: 01/01/2021 a 31/12/2021

Endereço: AV Antonio Pereira Aragao, Nº1506,Loja Aprovada, Bairro: CENTRO,

Cidade: São Mateus do Maranhão, Estado: MA, CEP: 65470-000, Nire:21101935681..

Data	Conta	Histórico	Estab	Centro	Chave	Débito	Crédito
		Pg.despesas ref.	0001	001	77149473		70,00
06/10/2021	1.01.01.02.01.0002 - BB RF CP Aut Empresa	Vr.aplicação n/data	0001	001	77149474	5.380,00	
06/10/2021	1.01.01.02.01.0001 - Banco Brasil	Vr.aplicação n/data	0001	001	77149474		5.380,00
Totals do dia 06:						13.150,00	13.150,00
07/10/2021	1.01.01.02.01.0001 - Banco Brasil	Vr.deposito n/data	0001	001	77149475	2.167,00	
07/10/2021	1.01.01.01.01.0001 - Caixa	Vr.deposito n/data	0001	001	77149475		2.167,00
07/10/2021	3.01.01.03.02.0040 - Ordenados, Salários e Gratificações	Vr.salário ref.	0001	001	77149476	800,00	
07/10/2021	2.01.01.03.01.0010 - Salários a Pagar	Vr.salário ref.	0001	001	77149476		800,00
07/10/2021	2.01.01.03.01.0010 - Salários a Pagar	Pg salários	0001	001	77149478	800,00	
07/10/2021	1.01.01.02.01.0001 - Banco Brasil	Pg salários	0001	001	77149478		800,00
07/10/2021	1.01.01.02.01.0002 - BB RF CP Aut Empresa	Vr.aplicação n/data	0001	001	77149479	1.367,00	
07/10/2021	1.01.01.02.01.0001 - Banco Brasil	Vr.aplicação n/data	0001	001	77149479		1.367,00
Totals do dia 07:						5.134,00	5.134,00
08/10/2021	1.01.01.02.01.0001 - Banco Brasil	Vr.deposito n/data	0001	001	77149480	520,00	
08/10/2021	1.01.01.01.01.0001 - Caixa	Vr.deposito n/data	0001	001	77149480		520,00
08/10/2021	3.01.01.03.02.0040 - Ordenados, Salários e Gratificações	Vr.salário ref.	0001	001	77149481	753,87	
08/10/2021	2.01.01.03.01.0010 - Salários a Pagar	Vr.salário ref.	0001	001	77149481		753,87
08/10/2021	2.01.01.03.01.0010 - Salários a Pagar	Pg salários	0001	001	77149482	753,87	
08/10/2021	1.01.01.02.01.0001 - Banco Brasil	Pg salários	0001	001	77149482		753,87
08/10/2021	1.01.01.02.01.0001 - Banco Brasil	Vr.aplicação n/data	0001	001	77149483	233,87	
08/10/2021	1.01.01.02.01.0002 - BB RF CP Aut Empresa	Vr.aplicação n/data	0001	001	77149483		233,87
Totals do dia 08:						2.261,61	2.261,61
09/10/2021	1.07.04.01.01.0003 - Equipamentos, Máquinas e Instalações Industriais	Valor ref a compra mercadorias NF 000480532 - J. Goncalves dos Santos Filho e CIA Ltda	0001	001	77148309	853,00	
09/10/2021	2.01.01.01.01.0004 - M B Duarte Costa	Valor ref a compra mercadorias NF 000480532 - J. Goncalves dos Santos Filho e CIA Ltda	0001	001	77148309		853,00
09/10/2021	1.07.04.01.01.0003 - Equipamentos, Máquinas e Instalações Industriais	Valor ref a compra mercadorias NF 001223180 - Comercial Rofe Ltda[M-MA]	0001	001	77148310	753,87	
09/10/2021	2.01.01.01.01.0002 - Rafaela Santos Reis						

Continua...

Livro Diário Nº. 1

Fortes Contábil 6.171.0

Licenciado para: BRANDAO & GAMA CONTABILIDADE LTDA
 Empresa: JOSE DE ARIMATEIA SOUSA GOMES - CNPJ: 18.129.549/0001-46
 Período: 01/01/2021 a 31/12/2021
 Endereço: AV Antonio Pereira Aragao, Nº1506,Loja Aprovada, Bairro: CENTRO,
 Cidade: São Mateus do Maranhao , Estado: MA, CEP: 65470-000, Nire:21101935681..

Data	Conta	Histórico	Estab	Centro	Chave	Débito	Crédito
		Valor ref a compra mercadorias NF 001223180 - Comercial Rofe Ltda [M-MA]	0001	001	77148310		753,87
09/10/2021	1.01.01.02.01.0001 - Banco Brasil	Vr.depósito n/data	0001	001	77149484	12.500,00	
09/10/2021	1.01.01.01.01.0001 - Caixa	Vr.depósito n/data	0001	001	77149484		12.500,00
09/10/2021	3.01.01.07.01.0042 - Outras Despesas Operacionais	Pg.despesas ref.	0001	001	77149485	326,00	
09/10/2021	1.01.01.02.01.0001 - Banco Brasil	Pg.despesas ref.	0001	001	77149485		326,00
09/10/2021	3.01.01.03.02.0040 - Ordenados, Salários e Gratificações	Vr.salário ref.	0001	001	77149486	853,00	
09/10/2021	2.01.01.03.01.0010 - Salários a Pagar	Vr.salário ref.	0001	001	77149486		853,00
09/10/2021	2.01.01.03.01.0010 - Salários a Pagar	Pg salários	0001	001	77149487	853,00	
09/10/2021	1.01.01.02.01.0001 - Banco Brasil	Pg salários	0001	001	77149487		853,00
09/10/2021	1.01.01.02.01.0002 - BB RF CP Aut Empresa	Vr.aplicação n/data	0001	001	77149488	11.321,00	
09/10/2021	1.01.01.02.01.0001 - Banco Brasil	Vr.aplicação n/data	0001	001	77149488		11.321,00
					Totais do dia 09:	27.459,87	27.459,87
13/10/2021	3.01.01.07.01.0042 - Outras Despesas Operacionais	Pg.despesas ref.	0001	001	77149490	315,00	
13/10/2021	1.01.01.02.01.0001 - Banco Brasil	Pg.despesas ref.	0001	001	77149490		315,00
13/10/2021	3.01.01.07.01.0063 - Materiais de Consumo	Vr.aquisição de materiais	0001	001	77149491	45,00	
13/10/2021	1.01.01.02.01.0001 - Banco Brasil	Vr.aquisição de materiais	0001	001	77149491		45,00
13/10/2021	1.01.01.02.01.0001 - Banco Brasil	Vr.aplicação n/data	0001	001	77149492	34,00	
13/10/2021	1.01.01.02.01.0002 - BB RF CP Aut Empresa	Vr.aplicação n/data	0001	001	77149492		34,00
13/10/2021	1.01.01.02.01.0001 - Banco Brasil	Vr.depósito n/data	0001	001	77149697	326,00	
13/10/2021	1.01.01.01.01.0001 - Caixa	Vr.depósito n/data	0001	001	77149697		326,00
					Totais do dia 13:	720,00	720,00
14/10/2021	3.01.01.07.01.0042 - Outras Despesas Operacionais	Pg.despesas ref.	0001	001	77149493	200,00	
14/10/2021	1.01.01.02.01.0001 - Banco Brasil	Pg.despesas ref.	0001	001	77149493		200,00
14/10/2021	3.01.01.07.01.0068 - Assessoria Contábil	Vr ref a Contabilidade	0001	001	77149494	700,00	
14/10/2021	1.01.01.02.01.0001 - Banco Brasil	Vr ref a Contabilidade	0001	001	77149494		700,00
14/10/2021	3.01.01.03.02.0040 - Ordenados, Salários e Gratificações	Vr.salário ref.	0001	001	77149495	2.000,00	
14/10/2021	2.01.01.03.01.0010 - Salários a Pagar						

Continua...

Livro Diário Nº. 1

Fortes Contábil 6.171.0

Licenciado para: BRANDAO & GAMA CONTABILIDADE LTDA

Empresa: JOSE DE ARIMATEIA SOUSA GOMES - CNPJ: 18.129.549/0001-46

Período: 01/01/2021 a 31/12/2021

Endereço: AV Antonio Pereira Aragao, Nº1506,Loja Aprovada, Bairro: CENTRO,

Cidade: São Mateus do Maranhao , Estado: MA, CEP: 65470-000, Nire:21101935681..

Data	Conta	Histórico	Estab	Centro	Chave	Débito	Crédito
		Vr.salário ref.	0001	001	77149495		2.000,00
14/10/2021	2.01.01.03.01.0010 - Salários a Pagar						
		Pg salários	0001	001	77149496	2.000,00	
14/10/2021	1.01.01.02.01.0001 - Banco Brasil						
		Pg salários	0001	001	77149496		2.000,00
14/10/2021	1.01.01.02.01.0001 - Banco Brasil						
		Vr.aplicação n/data	0001	001	77149497	2.900,00	
14/10/2021	1.01.01.02.01.0002 - BB RF CP Aut Empresa						
		Vr.aplicação n/data	0001	001	77149497		2.900,00
					Totais do dia 14:	7.800,00	7.800,00
15/10/2021	3.01.01.07.01.0063 - Materiais de Consumo						
		Vr.aquisição de materiais	0001	001	77149498	254,00	
15/10/2021	1.01.01.02.01.0001 - Banco Brasil						
		Vr.aquisição de materiais	0001	001	77149498		254,00
15/10/2021	3.01.01.07.01.0063 - Materiais de Consumo						
		Vr.aquisição de materiais	0001	001	77149499	22,50	
15/10/2021	1.01.01.02.01.0001 - Banco Brasil						
		Vr.aquisição de materiais	0001	001	77149499		22,50
15/10/2021	3.01.01.07.01.0063 - Materiais de Consumo						
		Vr.aquisição de materiais	0001	001	77149500	30,00	
15/10/2021	1.01.01.02.01.0001 - Banco Brasil						
		Vr.aquisição de materiais	0001	001	77149500		30,00
15/10/2021	1.01.01.02.01.0001 - Banco Brasil						
		Vr.aplicação n/data	0001	001	77149501	306,50	
15/10/2021	1.01.01.02.01.0002 - BB RF CP Aut Empresa						
		Vr.aplicação n/data	0001	001	77149501		306,50
					Totais do dia 15:	613,00	613,00
16/10/2021	3.01.01.07.01.0063 - Materiais de Consumo						
		Vr.aquisição de materiais	0001	001	77149502	43,00	
16/10/2021	1.01.01.02.01.0001 - Banco Brasil						
		Vr.aquisição de materiais	0001	001	77149502		43,00
16/10/2021	1.01.01.02.01.0001 - Banco Brasil						
		Vr.aplicação n/data	0001	001	77149503	43,00	
16/10/2021	1.01.01.02.01.0002 - BB RF CP Aut Empresa						
		Vr.aplicação n/data	0001	001	77149503		43,00
					Totais do dia 16:	86,00	86,00
19/10/2021	3.01.01.07.01.0042 - Outras Despesas Operacionais						
		Pg.despesas ref.	0001	001	77149505	829,25	
19/10/2021	1.01.01.02.01.0001 - Banco Brasil						
		Pg.despesas ref.	0001	001	77149505		829,25
19/10/2021	3.01.01.07.01.0063 - Materiais de Consumo						
		Vr.aquisição de materiais	0001	001	77149506	32,00	
19/10/2021	1.01.01.02.01.0001 - Banco Brasil						
		Vr.aquisição de materiais	0001	001	77149506		32,00
19/10/2021	1.01.01.02.01.0001 - Banco Brasil						
		Vr.deposito n/data	0001	001	77149507	500,00	
19/10/2021	1.01.01.01.01.0001 - Caixa						
		Vr.deposito n/data	0001	001	77149507		500,00
19/10/2021	3.01.01.07.01.0042 - Outras Despesas Operacionais						
		Pg.despesas ref.	0001	001	77149510	334,04	
19/10/2021	1.01.01.02.01.0001 - Banco Brasil						

Continua...

Livro Diário Nº. 1

Fortes Contábil 6.171.0

Licenciado para: BRANDAO & GAMA CONTABILIDADE LTDA

Empresa: JOSE DE ARIMATEIA SOUSA GOMES - CNPJ: 18.129.549/0001-46

Período: 01/01/2021 a 31/12/2021

Endereço: AV Antonio Pereira Aragao, Nº1506,Loja Aprovada, Bairro: CENTRO,

Cidade: São Mateus do Maranhão , Estado: MA, CEP: 65470-000, Nire:21101935681..

Data	Conta	Histórico	Estab	Centro	Chave	Débito	Crédito
		Pg.despesas ref.	0001	001	77149510		334,04
19/10/2021	1.01.01.02.01.0001 - Banco Brasil	Vr.aplicação n/data	0001	001	77149511	5.246,29	
19/10/2021	1.01.01.02.01.0002 - BB RF CP Aut Empresa	Vr.aplicação n/data	0001	001	77149511		5.246,29
19/10/2021	1.01.01.01.01.0001 - Caixa	Vr.Saque n/data	0001	001	77149781	2.551,00	
19/10/2021	1.01.01.02.01.0001 - Banco Brasil	Vr.Saque n/data	0001	001	77149781		2.551,00
19/10/2021	1.01.01.01.01.0001 - Caixa	Vr.Saque n/data	0001	001	77149782	2.000,00	
19/10/2021	1.01.01.02.01.0001 - Banco Brasil	Vr.Saque n/data	0001	001	77149782		2.000,00
					Totals do dia 19:	11.492,58	11.492,58
20/10/2021	3.01.01.07.01.0042 - Outras Despesas Operacionais	Pg.despesas ref.	0001	001	77149512	628,09	
20/10/2021	1.01.01.02.01.0001 - Banco Brasil	Pg.despesas ref.	0001	001	77149512		628,09
20/10/2021	1.01.01.02.01.0001 - Banco Brasil	Vr.aplicação n/data	0001	001	77149513	628,09	
20/10/2021	1.01.01.02.01.0002 - BB RF CP Aut Empresa	Vr.aplicação n/data	0001	001	77149513		628,09
					Totals do dia 20:	1.256,18	1.256,18
21/10/2021	3.01.01.07.01.0042 - Outras Despesas Operacionais	Pg.despesas ref.	0001	001	77149514	106,00	
21/10/2021	1.01.01.02.01.0001 - Banco Brasil	Pg.despesas ref.	0001	001	77149514		106,00
21/10/2021	3.01.01.07.01.0042 - Outras Despesas Operacionais	Pg.despesas ref.	0001	001	77149515	655,01	
21/10/2021	1.01.01.02.01.0001 - Banco Brasil	Pg.despesas ref.	0001	001	77149515		655,01
21/10/2021	3.01.01.07.01.0042 - Outras Despesas Operacionais	Pg.despesas ref.	0001	001	77149516	230,84	
21/10/2021	1.01.01.02.01.0001 - Banco Brasil	Pg.despesas ref.	0001	001	77149516		230,84
21/10/2021	1.01.01.02.01.0001 - Banco Brasil	Vr.aplicação n/data	0001	001	77149517	991,85	
21/10/2021	1.01.01.02.01.0002 - BB RF CP Aut Empresa	Vr.aplicação n/data	0001	001	77149517		991,85
					Totals do dia 21:	1.983,70	1.983,70
22/10/2021	1.01.01.02.01.0002 - BB RF CP Aut Empresa	Vr.aplicação n/data	0001	001	77149518	10.000,00	
22/10/2021	1.01.01.02.01.0001 - Banco Brasil	Vr.aplicação n/data	0001	001	77149518		10.000,00
22/10/2021	1.01.01.02.01.0001 - Banco Brasil	Rec.receita ref.	0001	001	77149519	10.000,00	
22/10/2021	1.01.03.01.01.0001 - Clientes Diversos	Rec.receita ref.	0001	001	77149519		10.000,00
					Totals do dia 22:	20.000,00	20.000,00
23/10/2021	1.01.01.01.01.0001 - Caixa	Vr.Saque n/data	0001	001	77149520	150,00	
23/10/2021	1.01.01.02.01.0001 - Banco Brasil						

Continua...

Livro Diário Nº. 1

Fortes Contábil 6.171.0

Licenciado para: BRANDAO & GAMA CONTABILIDADE LTDA

Empresa: JOSE DE ARIMATEIA SOUSA GOMES - CNPJ: 18.129.549/0001-46

Período: 01/01/2021 a 31/12/2021

Endereço: AV Antonio Pereira Aragao, Nº1506, Loja Aprovada, Bairro: CENTRO,

Cidade: São Mateus do Maranhão, Estado: MA, CEP: 65470-000, Nire:21101935681..

Data	Conta	Histórico	Estab	Centro	Chave	Débito	Crédito
		Vr.Saque n/data	0001	001	77149520		150,00
23/10/2021	3.01.01.09.01.0008	- Juros, Comiss e Outras Desps Bancárias					
		Vr.despesa bancária ref.	0001	001	77149521	2,55	
23/10/2021	1.01.01.02.01.0001	- Banco Brasil					
		Vr.despesa bancária ref.	0001	001	77149521		2,55
23/10/2021	1.01.01.02.01.0001	- Banco Brasil					
		Vr.aplicação n/data	0001	001	77149522	152,55	
23/10/2021	1.01.01.02.01.0002	- BB RF CP Aut Empresa					
		Vr.aplicação n/data	0001	001	77149522		152,55
					Totals do dia 23:	305,10	305,10
26/10/2021	1.07.04.01.01.0003	- Equipamentos, Máquinas e Instalações Industriais					
		Valor ref a compra mercadorias NF	0001	001	77148311	8.827,1	
		000220204 - Ferronorte com de					
		Ferragens Ltda F5					
26/10/2021	2.01.01.01.01.0006	- Ferronorte com de Ferragens Ltda-F7					
		Valor ref a compra mercadorias NF	0001	001	77148311		8.827,19
		000220204 Ferronorte com de					
		Ferragens Ltda F5					
26/10/2021	1.01.01.02.01.0001	- Banco Brasil					
		Vr.deposito n/data	0001	001	77149523	200,00	
26/10/2021	1.01.01.01.01.0001	- Caixa					
		Vr.deposito n/data	0001	001	77149523		200,00
26/10/2021	3.01.01.07.01.0063	- Materiais de Consumo					
		Vr.aquisição de materiais	0001	001	77149524	80,00	
26/10/2021	1.01.01.02.01.0001	- Banco Brasil					
		Vr.aquisição de materiais	0001	001	77149524		80,00
26/10/2021	3.01.01.07.01.0042	- Outras Despesas Operacionais					
		Pg.despesas ref.	0001	001	77149525	1.000,00	
26/10/2021	1.01.01.02.01.0001	- Banco Brasil					
		Pg.despesas ref.	0001	001	77149525		1.000,00
26/10/2021	3.01.01.07.01.0063	- Materiais de Consumo					
		Vr.aquisição de materiais	0001	001	77149526	50,00	
26/10/2021	1.01.01.02.01.0001	- Banco Brasil					
		Vr.aquisição de materiais	0001	001	77149526		50,00
26/10/2021	3.01.01.07.01.0042	- Outras Despesas Operacionais					
		Pg.despesas ref.	0001	001	77149528	800,00	
26/10/2021	1.01.01.02.01.0001	- Banco Brasil					
		Pg.despesas ref.	0001	001	77149528		800,00
26/10/2021	3.01.01.07.01.0063	- Materiais de Consumo					
		Vr.aquisição de materiais	0001	001	77149529	200,00	
26/10/2021	1.01.01.02.01.0001	- Banco Brasil					
		Vr.aquisição de materiais	0001	001	77149529		200,00
26/10/2021	3.01.01.09.01.0008	- Juros, Comiss e Outras Desps Bancárias					
		Vr.despesa bancária ref.	0001	001	77149530	2,55	
26/10/2021	1.01.01.02.01.0001	- Banco Brasil					
		Vr.despesa bancária ref.	0001	001	77149530		2,55
26/10/2021	3.01.01.09.01.0008	- Juros, Comiss e Outras Desps Bancárias					
		Vr.despesa bancária ref.	0001	001	77149531	6,50	
26/10/2021	1.01.01.02.01.0001	- Banco Brasil					
		Vr.despesa bancária ref.	0001	001	77149531		6,50
26/10/2021	1.01.01.02.01.0001	- Banco Brasil					

Continua...

Livro Diário Nº. 1

Fortes Contábil 6.171.0

Licenciado para: BRANDAO & GAMA CONTABILIDADE LTDA

Empresa: JOSE DE ARIMATEIA SOUSA GOMES - CNPJ: 18.129.549/0001-46

Período: 01/01/2021 a 31/12/2021

Endereço: AV Antonio Pereira Aragao, Nº1506,Loja Aprovada, Bairro: CENTRO,

Cidade: São Mateus do Maranhao , Estado: MA, CEP: 65470-000, Nire:21101935681..

Data	Conta	Histórico	Estab	Centro	Chave	Débito	Crédito
		Vr.aplicação n/data	0001	001	77149533	4.939,05	
26/10/2021	1.01.01.02.01.0002 - BB RF CP Aut Empresa						
		Vr.aplicação n/data	0001	001	77149533		4.939,05
26/10/2021	1.01.01.01.01.0001 - Caixa						
		Vr.Saque n/data	0001	001	77149783	3.000,00	
26/10/2021	1.01.01.02.01.0001 - Banco Brasil						
		Vr.Saque n/data	0001	001	77149783		3.000,00
		Totals do dia 26:				19.105,29	19.105,29
27/10/2021	1.01.01.02.01.0001 - Banco Brasil						
		Rec.receita ref.	0001	001	77149534	400,00	
27/10/2021	1.01.03.01.01.0001 - Clientes Diversos						
		Rec.receita ref.	0001	001	77149534		400,00
27/10/2021	3.01.01.07.01.0042 - Outras Despesas Operacionais						
		Pg.despesas ref.	0001	001	77149535	300,00	
27/10/2021	1.01.01.02.01.0001 - Banco Brasil						
		Pg.despesas ref.	0001	001	77149535		300,00
27/10/2021	1.01.01.02.01.0002 - BB RF CP Aut Empresa						
		Vr.aplicação n/data	0001	001	77149536	100,00	
27/10/2021	1.01.01.02.01.0001 - Banco Brasil						
		Vr.aplicação n/data	0001	001	77149536		100,00
		Totals do dia 27:				800,00	800,00
		Totals do mês de Outubro:				134.027,33	134.027,33
03/11/2021	3.01.01.07.01.0063 - Materiais de Consumo						
		Vr.aquisição de materiais	0001	001	77149537	50,00	
03/11/2021	1.01.01.02.01.0001 - Banco Brasil						
		Vr.aquisição de materiais	0001	001	77149537		50,00
03/11/2021	3.01.01.07.01.0063 - Materiais de Consumo						
		Vr.aquisição de materiais	0001	001	77149538	18,00	
03/11/2021	1.01.01.02.01.0001 - Banco Brasil						
		Vr.aquisição de materiais	0001	001	77149538		18,00
03/11/2021	3.01.01.07.01.0063 - Materiais de Consumo						
		Vr.aquisição de materiais	0001	001	77149539	15,00	
03/11/2021	1.01.01.02.01.0001 - Banco Brasil						
		Vr.aquisição de materiais	0001	001	77149539		15,00
03/11/2021	1.01.01.02.01.0001 - Banco Brasil						
		Vr.aplicação n/data	0001	001	77149698	83,00	
03/11/2021	1.01.01.02.01.0002 - BB RF CP Aut Empresa						
		Vr.aplicação n/data	0001	001	77149698		83,00
		Totals do dia 03:				166,00	166,00
04/11/2021	3.01.01.07.01.0048 - Energia Elétrica						
		Vr.consumo energia ref.	0001	001	77149541	300,00	
04/11/2021	2.01.01.17.01.0003 - Energia a Pagar						
		Vr.consumo energia ref.	0001	001	77149541		300,00
04/11/2021	2.01.01.17.01.0003 - Energia a Pagar						
		Pg.consumo de energia ref.	0001	001	77149542	300,00	
04/11/2021	1.01.01.02.01.0001 - Banco Brasil						
		Pg.consumo de energia ref.	0001	001	77149542		300,00
04/11/2021	1.01.01.02.01.0001 - Banco Brasil						
		Vr.aplicação n/data	0001	001	77149699	300,00	
04/11/2021	1.01.01.02.01.0002 - BB RF CP Aut Empresa						
		Vr.aplicação n/data	0001	001	77149699		300,00
		Totals do dia 04:				900,00	900,00
05/11/2021	3.01.01.09.01.0008 - Juros, Comiss e Outras Desps Bancárias						

Continua...

Livro Diário Nº. 1

Fortes Contábil 6.171.0

Licenciado para: BRANDAO & GAMA CONTABILIDADE LTDA
 Empresa: JOSE DE ARIMATEIA SOUSA GOMES - CNPJ: 18.129.549/0001-46
 Período: 01/01/2021 a 31/12/2021
 Endereço: AV Antonio Pereira Aragao, Nº1506,Loja Aprovada, Bairro: CENTRO,
 Cidade: São Mateus do Maranhao , Estado: MA, CEP: 65470-000, Nire:21101935681..

Data	Conta	Histórico	Estab	Centro	Chave	Débito	Crédito
05/11/2021	1.01.01.02.01.0001 - Banco Brasil	Vr.despesa bancária ref.	0001	001	77149544	84,00	
05/11/2021	1.01.01.02.01.0001 - Banco Brasil	Vr.despesa bancária ref.	0001	001	77149544		84,00
05/11/2021	1.01.01.02.01.0002 - BB RF CP Aut Empresa	Vr.aplicação n/data	0001	001	77149700	84,00	
05/11/2021	1.01.01.02.01.0002 - BB RF CP Aut Empresa	Vr.aplicação n/data	0001	001	77149700		84,00
Totais do dia 05:						168,00	168,00
06/11/2021	3.01.01.07.01.0063 - Materiais de Consumo	Vr.aquisição de materiais	0001	001	77149546	300,00	
06/11/2021	1.01.01.02.01.0001 - Banco Brasil	Vr.aquisição de materiais	0001	001	77149546		300,00
06/11/2021	3.01.01.03.02.0040 - Ordenados, Salários e Gratificações	Vr.salário ref.	0001	001	77149547	1.700,00	
06/11/2021	2.01.01.03.01.0010 - Salários a Pagar	Vr.salário ref.	0001	001	77149547		1.700,00
06/11/2021	2.01.01.03.01.0010 - Salários a Pagar	Pg salários 3	0001	001	77149548	1.700,00	
06/11/2021	1.01.01.02.01.0001 - Banco Brasil	Pg salários 3	0001	001	77149548		1.700,00
06/11/2021	1.01.01.02.01.0001 - Banco Brasil	Vr.aplicação n/data	0001	001	77149701	2.000,00	
06/11/2021	1.01.01.02.01.0002 - BB RF CP Aut Empresa	Vr.aplicação n/data	0001	001	77149701		2.000,00
Totais do dia 06:						5.700,00	5.700,00
12/11/2021	3.01.01.07.01.0063 - Materiais de Consumo	Vr.aquisição de materiais	0001	001	77149550	60,00	
12/11/2021	1.01.01.02.01.0001 - Banco Brasil	Vr.aquisição de materiais	0001	001	77149550		60,00
12/11/2021	1.01.01.02.01.0001 - Banco Brasil	Vr.aplicação n/data	0001	001	77149702	60,00	
12/11/2021	1.01.01.02.01.0002 - BB RF CP Aut Empresa	Vr.aplicação n/data	0001	001	77149702		60,00
Totais do dia 12:						120,00	120,00
16/11/2021	1.01.01.02.01.0001 - Banco Brasil	Rec.receita ref.	0001	001	77149552	30.000,00	
16/11/2021	1.01.03.01.01.0001 - Clientes Diversos	Rec.receita ref.	0001	001	77149552		30.000,00
16/11/2021	1.01.01.02.01.0002 - BB RF CP Aut Empresa	Vr.aplicação n/data	0001	001	77149553	30.000,00	
16/11/2021	1.01.01.02.01.0001 - Banco Brasil	Vr.aplicação n/data	0001	001	77149553		30.000,00
Totais do dia 16:						60.000,00	60.000,00
17/11/2021	3.01.01.07.01.0063 - Materiais de Consumo	Vr.aquisição de materiais	0001	001	77149555	70,00	
17/11/2021	1.01.01.02.01.0001 - Banco Brasil	Vr.aquisição de materiais	0001	001	77149555		70,00
17/11/2021	3.01.01.03.02.0040 - Ordenados, Salários e Gratificações	Vr.salário ref.	0001	001	77149556	1.700,00	
17/11/2021	2.01.01.03.01.0010 - Salários a Pagar	Vr.salário ref.	0001	001	77149556		1.700,00
17/11/2021	2.01.01.03.01.0010 - Salários a Pagar						

Continua...

Livro Diário Nº. 1

Fortes Contábil 6.171.0

Licenciado para: BRANDAO & GAMA CONTABILIDADE LTDA
 Empresa: JOSE DE ARIMATEIA SOUSA GOMES - CNPJ: 18.129.549/0001-46
 Período: 01/01/2021 a 31/12/2021
 Endereço: AV Antonio Pereira Aragao, Nº1506,Loja Aprovada, Bairro: CENTRO,
 Cidade: São Mateus do Maranhão , Estado: MA, CEP: 65470-000, Nire:21101935681..

Data	Conta	Histórico	Estab	Centro	Chave	Débito	Crédito
		Pg salários	0001	001	77149557	1.700,00	
17/11/2021	1.01.01.02.01.0001 - Banco Brasil						
		Pg salários	0001	001	77149557		1.700,00
17/11/2021	3.01.01.07.01.0042 - Outras Despesas Operacionais						
		Pg.despesas ref.	0001	001	77149558	30.000,00	
17/11/2021	1.01.01.02.01.0001 - Banco Brasil						
		Pg.despesas ref.	0001	001	77149558		30.000,00
17/11/2021	1.01.01.02.01.0001 - Banco Brasil						
		Vr.aplicação n/data	0001	001	77149703	31.770,00	
17/11/2021	1.01.01.02.01.0002 - BB RF CP Aut Empresa						
		Vr.aplicação n/data	0001	001	77149703		31.770,00
					Totais do dia 17:	65.240,00	65.240,00
18/11/2021	1.01.01.01.01.0001 - Caixa						
		Vr.Saque n/data	0001	001	77149560	200,00	
18/11/2021	1.01.01.02.01.0001 - Banco Brasil						
		Vr.Saque n/data	0001	001	77149560		200,00
18/11/2021	1.01.01.02.01.0001 - Banco Brasil						
		Vr.aplicação n/data	0001	001	77149704	200,00	
18/11/2021	1.01.01.02.01.0002 - BB RF CP Aut Empresa						
		Vr.aplicação n/data	0001	001	77149704		200,00
					Totais do dia 18:	400,00	400,00
19/11/2021	1.01.01.02.01.0001 - Banco Brasil						
		Vr.depósito n/data	0001	001	77149562	3.450,00	
19/11/2021	1.01.01.01.01.0001 - Caixa						
		Vr.depósito n/data	0001	001	77149562		3.450,00
19/11/2021	1.01.01.02.01.0002 - BB RF CP Aut Empresa						
		Vr.aplicação n/data	0001	001	77149563	3.450,00	
19/11/2021	1.01.01.02.01.0001 - Banco Brasil						
		Vr.aplicação n/data	0001	001	77149563		3.450,00
					Totais do dia 19:	6.900,00	6.900,00
20/11/2021	1.01.01.02.01.0001 - Banco Brasil						
		Rec.receita ref.	0001	001	77149564	17.500,00	
20/11/2021	1.01.03.01.01.0001 - Clientes Diversos						
		Rec.receita ref.	0001	001	77149564		17.500,00
20/11/2021	3.01.01.07.01.0042 - Outras Despesas Operacionais						
		Pg.despesas ref.	0001	001	77149565	328,07	
20/11/2021	1.01.01.02.01.0001 - Banco Brasil						
		Pg.despesas ref.	0001	001	77149565		328,07
20/11/2021	3.01.01.01.03.0007 - Simples						
		Vr.simples ref.	0001	001	77149566	1.149,00	
20/11/2021	2.01.01.03.03.0010 - Simples a Recolher						
		Vr.simples ref.	0001	001	77149566		1.149,00
20/11/2021	2.01.01.03.03.0010 - Simples a Recolher						
		Pg.simples ref.	0001	001	77149567	1.149,00	
20/11/2021	1.01.01.02.01.0001 - Banco Brasil						
		Pg.simples ref.	0001	001	77149567		1.149,00
20/11/2021	3.01.01.07.01.0042 - Outras Despesas Operacionais						
		Pg.despesas ref.	0001	001	77149568	1.111,19	
20/11/2021	1.01.01.02.01.0001 - Banco Brasil						
		Pg.despesas ref.	0001	001	77149568		1.111,19
20/11/2021	1.01.01.02.01.0002 - BB RF CP Aut Empresa						

Continua...

Livro Diário Nº. 1

Fortes Contábil 6.171.0

Licenciado para: BRANDAO & GAMA CONTABILIDADE LTDA

Empresa: JOSE DE ARIMATEIA SOUSA GOMES - CNPJ: 18.129.549/0001-46

Período: 01/01/2021 a 31/12/2021

Endereço: AV Antonio Pereira Aragao, Nº1506,Loja Aprovada, Bairro: CENTRO,

Cidade: São Mateus do Maranhão , Estado: MA, CEP: 65470-000, Nire:21101935681..

Data	Conta	Histórico	Estab	Centro	Chave	Débito	Crédito
		Vr.aplicação n/data	0001	001	77149569	14.911,74	
20/11/2021	1.01.01.02.01.0001 - Banco Brasil						
		Vr.aplicação n/data	0001	001	77149569		14.911,74
					Totais do dia 20:	36.149,00	36.149,00
23/11/2021	3.01.01.07.01.0063 - Materiais de Consumo						
		Vr.aquisição de materiais	0001	001	77149570	82,00	
23/11/2021	1.01.01.02.01.0001 - Banco Brasil						
		Vr.aquisição de materiais	0001	001	77149570		82,00
23/11/2021	1.01.01.02.01.0001 - Banco Brasil						
		Vr.aplicação n/data	0001	001	77149705	82,00	
23/11/2021	1.01.01.02.01.0002 - BB RF CP Aut Empresa						
		Vr.aplicação n/data	0001	001	77149705		82,00
					Totais do dia 23:	164,00	164,00
24/11/2021	1.01.01.02.01.0001 - Banco Brasil						
		Rec.receita ref.	0001	001	77149572	2.300,00	
24/11/2021	1.01.03.01.01.0001 - Clientes Diversos						
		Rec.receita ref.	0001	001	77149572		2.300,00
24/11/2021	1.01.01.02.01.0001 - Banco Brasil						
		Vr.aplicação n/data	0001	001	77149706	15.391,31	
24/11/2021	1.01.01.02.01.0002 - BB RF CP Aut Empresa						
		Vr.aplicação n/data	0001	001	77149706		15.391,31
24/11/2021	1.01.01.01.01.0001 - Caixa						
		Vr.Saque n/data	0001	001	77149792	17.691,31	
24/11/2021	1.01.01.02.01.0001 - Banco Brasil						
		Vr.Saque n/data	0001	001	77149792		17.691,31
					Totais do dia 24:	35.382,62	35.382,62
25/11/2021	1.07.04.01.01.0003 - Equipamentos, Máquinas e Instalações Industriais						
		Valor ref a compra mercadorias NF	0001	001	77148312	14.144,91	
		000222945 - Ferronorte com de					
		Ferragens LtdaF5					
25/11/2021	2.01.01.01.01.0006 Ferronorte com de Ferragens LtdaF5						
		Valor ref a compra mercadorias NF	0001	001	77148312		14.144,91
		000222945 Ferronorte com de					
		Ferragens LtdaF5					
25/11/2021	1.07.04.01.01.0003 - Equipamentos, Máquinas e Instalações Industriais						
		Valor ref a compra mercadorias NF	0001	001	77148313	17.691,31	
		001123498 - Aldo Componentes					
		Eletronicos Ltda.					
25/11/2021	2.01.01.01.01.0001 - Fomecedores Diversos						
		Valor ref a compra mercadorias NF	0001	001	77148313		17.691,31
		001123498 - Aldo Componentes					
		Eletronicos Ltda..					
25/11/2021	3.01.01.07.01.0042 - Outras Despesas Operacionais						
		Pg.despesas ref.	0001	001	77149575	175,00	
25/11/2021	1.01.01.02.01.0001 - Banco Brasil						
		Pg.despesas ref.	0001	001	77149575		175,00
25/11/2021	3.01.01.09.01.0008 - Juros, Comiss e Outras Desps Bancárias						
		Vr.despesa bancária ref.	0001	001	77149577	6,50	
25/11/2021	1.01.01.02.01.0001 - Banco Brasil						
		Vr.despesa bancária ref.	0001	001	77149577		6,50
25/11/2021	3.01.01.09.01.0008 - Juros, Comiss e Outras Desps Bancárias						
		Vr.despesa bancária ref.	0001	001	77149578	52,35	
25/11/2021	1.01.01.02.01.0001 - Banco Brasil						

Continua...

Livro Diário Nº. 1

Fortes Contábil 6.171.0

Licenciado para: BRANDAO & GAMA CONTABILIDADE LTDA

Empresa: JOSE DE ARIMATEIA SOUSA GOMES - CNPJ: 18.129.549/0001-46

Período: 01/01/2021 a 31/12/2021

Endereço: AV Antonio Pereira Aragao, Nº1506,Loja Aprovada, Bairro: CENTRO,

Cidade: São Mateus do Maranhao , Estado: MA, CEP: 65470-000, Nire:21101935681..

Data	Conta	Histórico	Estab	Centro	Chave	Débito	Crédito
25/11/2021	1.01.01.02.01.0001 - Banco Brasil	Vr.despesa bancária ref.	0001	001	77149578		52,35
25/11/2021	1.01.01.02.01.0002 - BB RF CP Aut Empresa	Vr.aplicação n/data	0001	001	77149707	233,85	
		Vr.aplicação n/data	0001	001	77149707		233,85
					Totais do dia 25:	32.303,92	32.303,92
26/11/2021	3.01.01.07.01.0042 - Outras Despesas Operacionais	Pg.despesas ref.	0001	001	77149580	265,00	
26/11/2021	1.01.01.02.01.0001 - Banco Brasil	Pg.despesas ref.	0001	001	77149580		265,00
26/11/2021	3.01.01.07.01.0063 - Materiais de Consumo	Vr.aquisição de materiais	0001	001	77149581	45,00	
26/11/2021	1.01.01.02.01.0001 - Banco Brasil	Vr.aquisição de materiais	0001	001	77149581		45,00
26/11/2021	3.01.01.07.01.0042 - Outras Despesas Operacionais	Pg.despesas ref.	0001	001	77149582	370,00	
26/11/2021	1.01.01.02.01.0001 - Banco Brasil	Pg.despesas ref.	0001	001	77149582		370,00
26/11/2021	1.01.01.02.01.0001 - Banco Brasil	Vr.aplicação n/data	0001	001	77149708	680,00	
26/11/2021	1.01.01.02.01.0002 - BB RF CP Aut Empresa	Vr.aplicação n/data	0001	001	77149708		680,00
					Totais do dia 26:	1.360,00	1.360,00
27/11/2021	3.01.01.07.01.0042 - Outras Despesas Operacionais	Pg.despesas ref.	0001	001	77149584	100,00	
27/11/2021	1.01.01.02.01.0001 - Banco Brasil	Pg.despesas ref.	0001	001	77149584		100,00
27/11/2021	1.01.01.02.01.0001 - Banco Brasil	Vr.aplicação n/data	0001	001	77149709	100,00	
27/11/2021	1.01.01.02.01.0002 - BB RF CP Aut Empresa	Vr.aplicação n/data	0001	001	77149709		100,00
					Totais do dia 27:	200,00	200,00
30/11/2021	3.01.01.07.01.0042 - Outras Despesas Operacionais	Pg.despesas ref.	0001	001	77149586	215,76	
30/11/2021	1.01.01.02.01.0001 - Banco Brasil	Pg.despesas ref.	0001	001	77149586		215,76
30/11/2021	3.01.01.03.02.0040 - Ordenados, Salários e Gratificações	Vr.salário ref.	0001	001	77149587	1.000,00	
30/11/2021	2.01.01.03.01.0010 - Salários a Pagar	Vr.salário ref.	0001	001	77149587		1.000,00
30/11/2021	2.01.01.03.01.0010 - Salários a Pagar	Pg salários	0001	001	77149588	1.000,00	
30/11/2021	1.01.01.02.01.0001 - Banco Brasil	Pg salários	0001	001	77149588		1.000,00
30/11/2021	3.01.01.07.01.0042 - Outras Despesas Operacionais	Pg.despesas ref.	0001	001	77149589	256,65	
30/11/2021	1.01.01.02.01.0001 - Banco Brasil	Pg.despesas ref.	0001	001	77149589		256,65
30/11/2021	1.01.01.02.01.0001 - Banco Brasil	Vr.aplicação n/data	0001	001	77149710	1.472,41	
30/11/2021	1.01.01.02.01.0002 - BB RF CP Aut Empresa						

Continua...

Livro Diário Nº. 1

Fortes Contábil 6.171.0

Licenciado para: BRANDAO & GAMA CONTABILIDADE LTDA
 Empresa: JOSE DE ARIMATEIA SOUSA GOMES - CNPJ: 18.129.549/0001-46
 Período: 01/01/2021 a 31/12/2021
 Endereço: AV Antonio Pereira Aragao, Nº1506,Loja Aprovada, Bairro: CENTRO,
 Cidade: São Mateus do Maranhão, Estado: MA, CEP: 65470-000, Nire:21101935681..

Data	Conta	Histórico	Estab	Centro	Chave	Débito	Crédito
		Vr.aplicação n/data	0001	001	77149710		1.472,41
					Totals do dia 30:	3.944,82	3.944,82
					Totals do mês de Novembro:	249.098,36	249.098,36
01/12/2021	1.07.04.01.01.0003	- Equipamentos, Máquinas e Instalações Industriais					
		Valor ref a compra mercadorias NF	0001	001	77148314	965,00	
		000007117 - MKS Distribuidora Eireli -EPP					
01/12/2021	2.01.01.01.01.0001	- Fornecedores Diversos					
		Valor ref a compra mercadorias NF	0001	001	77148314		965,00
		000007117 MKS Distribuidora Eireli -EPP					
01/12/2021	1.01.01.02.01.0001	- Banco Brasil					
		Vr.depósito n/data	0001	001	77149598	5.000,00	
01/12/2021	1.01.01.01.01.0001	- Caixa					
		Vr.depósito n/data	0001	001	77149598		5.000,00
01/12/2021	3.01.01.07.01.0042	- Outras Despesas Operacionais					
		Pg.despesas ref.	0001	001	77149599	500,00	
01/12/2021	1.01.01.02.01.0001	- Banco Brasil					
		Pg.despesas ref.	0001	001	77149599		500,00
01/12/2021	3.01.01.09.01.0008	- Juros, Comiss e Outras Desps Bancárias					
		Vr.despesa bancária ref.	0001	001	77149600	22,50	
01/12/2021	1.01.01.02.01.0001	- Banco Brasil					
		Vr.despesa bancária ref.	0001	001	77149600		22,50
01/12/2021	1.01.01.02.01.0002	- BB RF CP Aut Empresa					
		Vr.aplicação n/data	0001	001	77149601	4.477,50	
01/12/2021	1.01.01.02.01.0001	- Banco Brasil					
		Vr.aplicação n/data	0001	001	77149601		4.477,50
					Totals do dia 01:	10.965,00	10.965,00
03/12/2021	3.01.01.07.01.0042	- Outras Despesas Operacionais					
		Pg.despesas ref.	0001	001	77149602	150,00	
03/12/2021	1.01.01.02.01.0001	- Banco Brasil					
		Pg.despesas ref.	0001	001	77149602		150,00
03/12/2021	1.01.01.02.01.0001	- Banco Brasil					
		Vr.aplicação n/data	0001	001	77149711	150,00	
03/12/2021	1.01.01.02.01.0002	- BB RF CP Aut Empresa					
		Vr.aplicação n/data	0001	001	77149711		150,00
					Totals do dia 03:	300,00	300,00
04/12/2021	3.01.01.07.01.0063	- Materiais de Consumo					
		Vr.aquisição de materiais	0001	001	77149606	50,00	
04/12/2021	1.01.01.02.01.0001	- Banco Brasil					
		Vr.aquisição de materiais	0001	001	77149606		50,00
04/12/2021	3.01.01.07.01.0042	- Outras Despesas Operacionais					
		Pg.despesas ref.	0001	001	77149608	300,00	
04/12/2021	1.01.01.02.01.0001	- Banco Brasil					
		Pg.despesas ref.	0001	001	77149608		300,00
04/12/2021	3.01.01.07.01.0042	- Outras Despesas Operacionais					
		Pg.despesas ref.	0001	001	77149609	100,00	
04/12/2021	1.01.01.02.01.0001	- Banco Brasil					
		Pg.despesas ref.	0001	001	77149609		100,00
04/12/2021	1.01.01.01.01.0001	- Caixa					
		Vr.Saque n/data	0001	001	77149610	100,00	
04/12/2021	1.01.01.02.01.0001	- Banco Brasil					

Continua...

Livro Diário Nº. 1

Fortes Contábil 6.171.0

Licenciado para: BRANDAO & GAMA CONTABILIDADE LTDA
 Empresa: JOSE DE ARIMATEIA SOUSA GOMES - CNPJ: 18.129.549/0001-46
 Período: 01/01/2021 a 31/12/2021
 Endereço: AV Antonio Pereira Aragao, Nº1506,Loja Aprovada, Bairro: CENTRO,
 Cidade: São Mateus do Maranhao , Estado: MA, CEP: 65470-000, Nire:21101935681..

Data	Conta	Histórico	Estab	Centro	Chave	Débito	Crédito
		Vr.Saque n/data	0001	001	77149610		100,00
04/12/2021	1.01.01.02.01.0001 - Banco Brasil	Vr.aplicação n/data	0001	001	77149712	13.050,00	
04/12/2021	1.01.01.02.01.0002 - BB RF CP Aut Empresa	Vr.aplicação n/data	0001	001	77149712		13.050,00
04/12/2021	1.01.01.02.01.0001 - Banco Brasil	Vr.depósito n/data	0001	001	77149727	60.000,00	
04/12/2021	1.01.01.01.01.0001 - Caixa	Vr.depósito n/data	0001	001	77149727		60.000,00
04/12/2021	1.01.01.02.01.0001 - Banco Brasil	Rec.ref. Venda de automóvel	0001	001	77149748	127.000,00	
04/12/2021	3.01.03.01.01.0002 - Outras Receitas Não Operacionais	Rec.ref. Venda de automóvel	0001	001	77149748		127.000,00
04/12/2021	1.07.04.01.01.0004 - Veículos	Pg.desp.com veiculos ref.	0001	001	77149750	199.500,00	
04/12/2021	1.01.01.02.01.0001 - Banco Brasil	Pg.desp.com veiculos ref.	0001	001	77149750		199.500,00
04/12/2021	3.01.03.01.02.0003 - Outras Despesas Não Operacionais	Vr.baixa imobilizado nf	0001	001	77149753	127.000,00	
04/12/2021	1.07.04.01.01.0004 - Veículos	Vr.baixa imobilizado nf	0001	001	77149753		127.000,00
					Totais do dia 04:	527.100,00	527.100,00
07/12/2021	1.01.01.02.01.0001 - Banco Brasil	Vr.depósito n/data	0001	001	77149612	34,00	
07/12/2021	1.01.01.01.01.0001 - Caixa	Vr.depósito n/data	0001	001	77149612		34,00
07/12/2021	3.01.01.07.01.0042 - Outras Despesas Operacionais	Pg.despesas ref.	0001	001	77149613	300,00	
07/12/2021	1.01.01.02.01.0001 - Banco Brasil	Pg.despesas ref.	0001	001	77149613		300,00
07/12/2021	3.01.01.07.01.0042 - Outras Despesas Operacionais	Pg.despesas ref.	0001	001	77149614	233,15	
07/12/2021	1.01.01.02.01.0001 - Banco Brasil	Pg.despesas ref.	0001	001	77149614		233,15
07/12/2021	3.01.01.07.01.0042 - Outras Despesas Operacionais	Pg.despesas ref.	0001	001	77149615	661,57	
07/12/2021	1.01.01.02.01.0001 - Banco Brasil	Pg.despesas ref.	0001	001	77149615		661,57
07/12/2021	3.01.01.09.01.0008 - Juros, Comiss e Outras Desps Bancárias	Vr.despesa bancária ref.	0001	001	77149616	84,00	
07/12/2021	1.01.01.02.01.0001 - Banco Brasil	Vr.despesa bancária ref.	0001	001	77149616		84,00
07/12/2021	1.01.01.02.01.0001 - Banco Brasil	Vr.aplicação n/data	0001	001	77149713	1.244,72	
07/12/2021	1.01.01.02.01.0002 - BB RF CP Aut Empresa	Vr.aplicação n/data	0001	001	77149713		1.244,72
					Totais do dia 07:	2.557,44	2.557,44
09/12/2021	1.01.01.02.01.0001 - Banco Brasil	Vr.depósito n/data	0001	001	77149618	240,00	
09/12/2021	1.01.01.01.01.0001 - Caixa	Vr.depósito n/data	0001	001	77149618		240,00
09/12/2021	3.01.01.03.02.0040 - Ordenados, Salários e Gratificações						

Continua...

Livro Diário Nº. 1

Fortes Contábil 6.171.0

Licenciado para: BRANDAO & GAMA CONTABILIDADE LTDA

Empresa: JOSE DE ARIMATEIA SOUSA GOMES - CNPJ: 18.129.549/0001-46

Período: 01/01/2021 a 31/12/2021

Endereço: AV Antonio Pereira Aragao, Nº1506,Loja Aprovada, Bairro: CENTRO,

Cidade: São Mateus do Maranhao , Estado: MA, CEP: 65470-000, Nire:21101935681..

Data	Conta	Histórico	Estab	Centro	Chave	Débito	Crédito
		Vr.salário ref.	0001	001	77149619	1.000,00	
09/12/2021	2.01.01.03.01.0010 - Salários a Pagar						
		Vr.salário ref.	0001	001	77149619		1.000,00
09/12/2021	2.01.01.03.01.0010 - Salários a Pagar						
		Pg salários	0001	001	77149620	1.000,00	
09/12/2021	1.01.01.02.01.0001 - Banco Brasil						
		Pg salários	0001	001	77149620		1.000,00
09/12/2021	3.01.01.09.01.0008 - Juros, Comiss e Outras Desps Bancárias						
		Vr.despesa bancária ref.	0001	001	77149621	70,00	
09/12/2021	1.01.01.02.01.0001 - Banco Brasil						
		Vr.despesa bancária ref.	0001	001	77149621		70,00
09/12/2021	1.01.01.02.01.0001 - Banco Brasil						
		Vr.aplicação n/data	0001	001	77149714	830,00	
09/12/2021	1.01.01.02.01.0002 - BB RF CP Aut Empresa						
		Vr.aplicação n/data	0001	001	77149714		830,00
					Totais do dia 09:	3.140,00	3.140,00
11/12/2021	3.01.01.07.01.0042 - Outras Despesas Operacionais						
		Pg.despesas ref.	0001	001	77149623	250,00	
11/12/2021	1.01.01.02.01.0001 - Banco Brasil						
		Pg.despesas ref.	0001	001	77149623		250,00
11/12/2021	1.01.01.02.01.0001 - Banco Brasil						
		Vr.aplicação n/data	0001	001	77149715	250,00	
11/12/2021	1.01.01.02.01.0002 - BB RF CP Aut Empresa						
		Vr.aplicação n/data	0001	001	77149715		250,00
					Totais do dia 11:	500,00	500,00
14/12/2021	3.01.01.07.01.0063 - Materiais de Consumo						
		Vr.aquisição de materiais	0001	001	77149625	210,00	
14/12/2021	1.01.01.02.01.0001 - Banco Brasil						
		Vr.aquisição de materiais	0001	001	77149625		210,00
14/12/2021	3.01.01.07.01.0063 - Materiais de Consumo						
		Vr.aquisição de materiais	0001	001	77149626	23,00	
14/12/2021	1.01.01.02.01.0001 - Banco Brasil						
		Vr.aquisição de materiais	0001	001	77149626		23,00
14/12/2021	3.01.01.07.01.0048 - Energia Elétrica						
		Vr.consumo energia ref.	0001	001	77149627	400,00	
14/12/2021	2.01.01.17.01.0003 - Energia a Pagar						
		Vr.consumo energia ref.	0001	001	77149627		400,00
14/12/2021	2.01.01.17.01.0003 - Energia a Pagar						
		Pg.consumo de energia ref.	0001	001	77149628	400,00	
14/12/2021	1.01.01.02.01.0001 - Banco Brasil						
		Pg.consumo de energia ref.	0001	001	77149628		400,00
14/12/2021	3.01.01.07.01.0063 - Materiais de Consumo						
		Vr.aquisição de materiais	0001	001	77149629	50,00	
14/12/2021	1.01.01.02.01.0001 - Banco Brasil						
		Vr.aquisição de materiais	0001	001	77149629		50,00
14/12/2021	3.01.01.07.01.0042 - Outras Despesas Operacionais						
		Pg.despesas ref.	0001	001	77149630	200,00	
14/12/2021	1.01.01.02.01.0001 - Banco Brasil						
		Pg.despesas ref.	0001	001	77149630		200,00
14/12/2021	3.01.01.07.01.0042 - Outras Despesas Operacionais						
		Pg.despesas ref.	0001	001	77149631	50,00	
14/12/2021	1.01.01.02.01.0001 - Banco Brasil						

Continua...

Livro Diário Nº. 1

Fortes Contábil 6.171.0

Licenciado para: BRANDAO & GAMA CONTABILIDADE LTDA

Empresa: JOSE DE ARIMATEIA SOUSA GOMES - CNPJ: 18.129.549/0001-46

Período: 01/01/2021 a 31/12/2021

Endereço: AV Antonio Pereira Aragao, Nº1506,Loja Aprovada, Bairro: CENTRO,

Cidade: São Mateus do Maranhao , Estado: MA, CEP: 65470-000, Nire:21101935681..

Data	Conta	Histórico	Estab	Centro	Chave	Débito	Crédito
		Pg.despesas ref.	0001	001	77149631		50,00
14/12/2021	3.01.01.07.01.0042	- Outras Despesas Operacionais					
		Pg.despesas ref.	0001	001	77149632	203,00	
14/12/2021	1.01.01.02.01.0001	- Banco Brasil					
		Pg.despesas ref.	0001	001	77149632		203,00
14/12/2021	3.01.01.07.01.0042	- Outras Despesas Operacionais					
		Pg.despesas ref.	0001	001	77149633	200,00	
14/12/2021	1.01.01.02.01.0001	- Banco Brasil					
		Pg.despesas ref.	0001	001	77149633		200,00
14/12/2021	1.01.01.02.01.0001	- Banco Brasil					
		Vr.aplicação n/data	0001	001	77149716	1.336,00	
14/12/2021	1.01.01.02.01.0002	- BB RF CP Aut Empresa					
		Vr.aplicação n/data	0001	001	77149716		1.336,00
					Totais do dia 14:	3.072,00	3.072,00
15/12/2021	3.01.01.07.01.0042	- Outras Despesas Operacionais					
		Pg.despesas ref.	0001	001	77149635	375,00	
15/12/2021	1.01.01.02.01.0001	- Banco Brasil					
		Pg.despesas ref.	0001	001	77149635		375,00
15/12/2021	3.01.01.07.01.0042	- Outras Despesas Operacionais					
		Pg.despesas ref.	0001	001	77149636	88,78	
15/12/2021	1.01.01.02.01.0001	- Banco Brasil					
		Pg.despesas ref.	0001	001	77149636		88,78
15/12/2021	1.01.01.02.01.0001	- Banco Brasil					
		Vr.aplicação n/data	0001	001	77149717	463,78	
15/12/2021	1.01.01.02.01.0002	- BB RF CP Aut Empresa					
		Vr.aplicação n/data	0001	001	77149717		463,78
					Totais do dia 15:	927,56	927,56
16/12/2021	1.07.04.01.01.0003	- Equipamentos, Máquinas e Instalações Industriais					
		Valor ref a compra mercadorias NF 000004114 – Concreto eng. de Pre – Fabricados Ltda	0001	001	77148315	46.000,08	
16/12/2021	2.01.01.01.01.0009	- MKS Distribuidora Eireli					
		Valor ref a compra mercadorias NF 000004114 Concreto eng. de Pre – Fabricados Ltda	0001	001	77148315		46.000,08
16/12/2021	1.01.01.02.01.0001	- Banco Brasil					
		Vr.depósito n/data	0001	001	77149638	180,00	
16/12/2021	1.01.01.01.01.0001	- Caixa					
		Vr.depósito n/data	0001	001	77149638		180,00
16/12/2021	3.01.01.07.01.0042	- Outras Despesas Operacionais					
		Pg.despesas ref.	0001	001	77149639	210,00	
16/12/2021	1.01.01.02.01.0001	- Banco Brasil					
		Pg.despesas ref.	0001	001	77149639		210,00
16/12/2021	1.01.01.02.01.0001	- Banco Brasil					
		Vr.aplicação n/data	0001	001	77149718	30,00	
16/12/2021	1.01.01.02.01.0002	- BB RF CP Aut Empresa					
		Vr.aplicação n/data	0001	001	77149718		30,00
					Totais do dia 16:	46.420,08	46.420,08
17/12/2021	1.01.01.02.01.0001	- Banco Brasil					
		Vr.depósito n/data	0001	001	77149641	445,00	
17/12/2021	1.01.01.01.01.0001	- Caixa					

Continua...

Livro Diário Nº. 1

Fortes Contábil 6.171.0

Licenciado para: BRANDAO & GAMA CONTABILIDADE LTDA
 Empresa: JOSE DE ARIMATEIA SOUSA GOMES - CNPJ: 18.129.549/0001-46
 Período: 01/01/2021 a 31/12/2021
 Endereço: AV Antonio Pereira Aragao, Nº1506,Loja Aprovada, Bairro: CENTRO,
 Cidade: São Mateus do Maranhao , Estado: MA, CEP: 65470-000, Nire:21101935681..

Data	Conta	Histórico	Estab	Centro	Chave	Débito	Crédito
		Vr.depósito n/data	0001	001	77149641		445,00
17/12/2021	3.01.01.07.01.0063 - Materiais de Consumo	Vr.aquisição de materiais	0001	001	77149642	176,14	
17/12/2021	1.01.01.02.01.0001 - Banco Brasil	Vr.aquisição de materiais	0001	001	77149642		176,14
17/12/2021	1.01.01.02.01.0002 - BB RF CP Aut Empresa	Vr.aplicação n/data	0001	001	77149643	268,86	
17/12/2021	1.01.01.02.01.0001 - Banco Brasil	Vr.aplicação n/data	0001	001	77149643		268,86
		Totais do dia 17:				890,00	890,00
18/12/2021	1.01.01.02.01.0001 - Banco Brasil	Rec.receita ref.	0001	001	77149644	13.600,00	
18/12/2021	1.01.03.01.01.0001 - Clientes Diversos	Rec.receita ref.	0001	001	77149644		13.600,00
18/12/2021	1.01.01.02.01.0002 - BB RF CP Aut Empresa	Vr.aplicação n/data	0001	001	77149645	13.600,00	
18/12/2021	1.01.01.02.01.0001 - Banco Brasil	Vr.aplicação n/data	0001	001	77149645		13.600,00
		Totais do dia 18:				27.200,00	27.200,00
21/12/2021	1.01.01.02.01.0001 - Banco Brasil	Vr.depósito n/data	0001	001	77149646	1.500,00	
21/12/2021	1.01.01.01.01.0001 - Caixa	Vr.depósito n/data	0001	001	77149646		1.500,00
21/12/2021	3.01.01.07.01.0042 - Outras Despesas Operacionais	Pg.despesas ref.	0001	001	77149647	173,00	
21/12/2021	1.01.01.02.01.0001 - Banco Brasil	Pg.despesas ref.	0001	001	77149647		173,00
21/12/2021	3.01.01.07.01.0042 - Outras Despesas Operacionais	Pg.despesas ref.	0001	001	77149648	620,00	
21/12/2021	1.01.01.02.01.0001 - Banco Brasil	Pg.despesas ref.	0001	001	77149648		620,00
21/12/2021	3.01.01.07.01.0063 - Materiais de Consumo	Vr.aquisição de materiais	0001	001	77149649	36,77	
21/12/2021	1.01.01.02.01.0001 - Banco Brasil	Vr.aquisição de materiais	0001	001	77149649		36,77
21/12/2021	3.01.01.07.01.0063 - Materiais de Consumo	Vr.aquisição de materiais	0001	001	77149650	82,50	
21/12/2021	1.01.01.02.01.0001 - Banco Brasil	Vr.aquisição de materiais	0001	001	77149650		82,50
21/12/2021	3.01.01.07.01.0063 - Materiais de Consumo	Vr.aquisição de materiais	0001	001	77149651	32,00	
21/12/2021	1.01.01.02.01.0001 - Banco Brasil	Vr.aquisição de materiais	0001	001	77149651		32,00
21/12/2021	3.01.01.07.01.0063 - Materiais de Consumo	Vr.aquisição de materiais	0001	001	77149652	74,00	
21/12/2021	1.01.01.02.01.0001 - Banco Brasil	Vr.aquisição de materiais	0001	001	77149652		74,00
21/12/2021	3.01.01.07.01.0063 - Materiais de Consumo	Vr.aquisição de materiais	0001	001	77149653	16,00	
21/12/2021	1.01.01.02.01.0001 - Banco Brasil	Vr.aquisição de materiais	0001	001	77149653		16,00
21/12/2021	3.01.01.07.01.0042 - Outras Despesas Operacionais						

Continua...

Livro Diário Nº. 1

Fortes Contábil 6.171.0

Licenciado para: BRANDAO & GAMA CONTABILIDADE LTDA
 Empresa: JOSE DE ARIMATEIA SOUSA GOMES - CNPJ: 18.129.549/0001-46
 Período: 01/01/2021 a 31/12/2021
 Endereço: AV Antonio Pereira Aragao, Nº1506,Loja Aprovada, Bairro: CENTRO,
 Cidade: São Mateus do Maranhao , Estado: MA, CEP: 65470-000, Nire:21101935681..

Data	Conta	Histórico	Estab	Centro	Chave	Débito	Crédito
		Pg.despesas ref.	0001	001	77149654	110,00	
21/12/2021	1.01.01.02.01.0001 - Banco Brasil						110,00
		Pg.despesas ref.	0001	001	77149654		110,00
21/12/2021	3.01.01.01.03.0007 - Simples						
		Vr.simples ref.	0001	001	77149655	1.215,60	
21/12/2021	2.01.01.03.03.0010 - Simples a Recolher						1.215,60
		Vr.simples ref.	0001	001	77149655		1.215,60
21/12/2021	2.01.01.03.03.0010 - Simples a Recolher						
		Pg.simples ref.	0001	001	77149656	1.215,60	
21/12/2021	1.01.01.02.01.0001 - Banco Brasil						1.215,60
		Pg.simples ref.	0001	001	77149656		1.215,60
21/12/2021	3.01.01.07.01.0042 - Outras Despesas Operacionais						
		Pg.despesas ref.	0001	001	77149657	334,10	
21/12/2021	1.01.01.02.01.0001 - Banco Brasil						334,10
		Pg.despesas ref.	0001	001	77149657		334,10
21/12/2021	3.01.01.03.02.0040 - Ordenados, Salários e Gratificações						
		Vr.salário ref.	0001	001	77149658	1.986,02	
21/12/2021	2.01.01.03.01.0010 - Salários a Pagar						1.986,02
		Vr.salário ref.	0001	001	77149658		1.986,02
21/12/2021	2.01.01.03.01.0010 - Salários a Pagar						
		Pg salários	0001	001	77149659	1.986,02	
21/12/2021	1.01.01.02.01.0001 - Banco Brasil						1.986,02
		Pg salários	0001	001	77149659		1.986,02
21/12/2021	1.01.01.02.01.0001 - Banco Brasil						
		Vr.aplicação n/data	0001	001	77149719	3.179,99	
21/12/2021	1.01.01.02.01.0002 - BB RF CP Aut Empresa						3.179,99
		Vr.aplicação n/data	0001	001	77149719		3.179,99
					Totais do dia 21:	12.561,60	12.561,60
22/12/2021	3.01.01.07.01.0063 - Materiais de Consumo						
		Vr.aquisição de materiais	0001	001	77149661	85,00	
22/12/2021	1.01.01.02.01.0001 - Banco Brasil						85,00
		Vr.aquisição de materiais	0001	001	77149661		85,00
22/12/2021	3.01.01.07.01.0042 - Outras Despesas Operacionais						
		Pg.despesas ref.	0001	001	77149662	219,00	
22/12/2021	1.01.01.02.01.0001 - Banco Brasil						219,00
		Pg.despesas ref.	0001	001	77149662		219,00
22/12/2021	3.01.01.07.01.0042 - Outras Despesas Operacionais						
		Pg.despesas ref.	0001	001	77149663	198,00	
22/12/2021	1.01.01.02.01.0001 - Banco Brasil						198,00
		Pg.despesas ref.	0001	001	77149663		198,00
22/12/2021	1.01.01.01.01.0001 - Caixa						
		Vr.Saque n/data	0001	001	77149664	100,00	
22/12/2021	1.01.01.02.01.0001 - Banco Brasil						100,00
		Vr.Saque n/data	0001	001	77149664		100,00
22/12/2021	3.01.01.09.01.0008 - Juros, Comiss e Outras Desps Bancárias						
		Vr.despesa bancária ref.	0001	001	77149665	2,55	
22/12/2021	1.01.01.02.01.0001 - Banco Brasil						2,55
		Vr.despesa bancária ref.	0001	001	77149665		2,55
22/12/2021	1.01.01.02.01.0001 - Banco Brasil						
		Vr.aplicação n/data	0001	001	77149720	604,55	
22/12/2021	1.01.01.02.01.0002 - BB RF CP Aut Empresa						

Continua...

Livro Diário Nº. 1

Fortes Contábil 6.171.0

Licenciado para: BRANDAO & GAMA CONTABILIDADE LTDA

Empresa: JOSE DE ARIMATEIA SOUSA GOMES - CNPJ: 18.129.549/0001-46

Período: 01/01/2021 a 31/12/2021

Endereço: AV Antonio Pereira Aragao, Nº1506,Loja Aprovada, Bairro: CENTRO,

Cidade: São Mateus do Maranhao , Estado: MA, CEP: 65470-000, Nire:21101935681..

Data	Conta	Histórico	Estab	Centro	Chave	Débito	Crédito
		Vr.aplicação n/data	0001	001	77149720		604,55
					Totais do dia 22:	1.209,10	1.209,10
23/12/2021	3.01.01.07.01.0063 - Materiais de Consumo	Vr.aquisição de materiais	0001	001	77149667	71,00	
23/12/2021	1.01.01.02.01.0001 - Banco Brasil	Vr.aquisição de materiais	0001	001	77149667		71,00
23/12/2021	3.01.01.07.01.0063 - Materiais de Consumo	Vr.aquisição de materiais	0001	001	77149668	100,00	
23/12/2021	1.01.01.02.01.0001 - Banco Brasil	Vr.aquisição de materiais	0001	001	77149668		100,00
23/12/2021	3.01.01.07.01.0042 - Outras Despesas Operacionais	Pg.despesas ref.	0001	001	77149669	1.150,00	
23/12/2021	1.01.01.02.01.0001 - Banco Brasil	Pg.despesas ref.	0001	001	77149669		1.150,00
23/12/2021	3.01.01.07.01.0042 - Outras Despesas Operacionais	Pg.despesas ref.	0001	001	77149670	100,00	
23/12/2021	1.01.01.02.01.0001 - Banco Brasil	Pg.despesas ref.	0001	001	77149670		100,00
23/12/2021	1.01.01.02.01.0001 - Banco Brasil	Vr.aplicação n/data	0001	001	77149721	9.008,80	
23/12/2021	1.01.01.02.01.0002 - BB RF CP Aut Empresa	Vr.aplicação n/data	0001	001	77149721		9.008,80
23/12/2021	1.01.01.01.01.0001 - Caixa	Vr.Saque n/data	0001	001	77149786	7.587,80	
23/12/2021	1.01.01.02.01.0001 - Banco Brasil	Vr.Saque n/data	0001	001	77149786		7.587,80
					Totais do dia 23:	18.017,60	18.017,60
24/12/2021	3.01.01.07.01.0063 - Materiais de Consumo	Vr.aquisição de materiais	0001	001	77149673	16,00	
24/12/2021	1.01.01.02.01.0001 - Banco Brasil	Vr.aquisição de materiais	0001	001	77149673		16,00
24/12/2021	3.01.01.07.01.0063 - Materiais de Consumo	Vr.aquisição de materiais	0001	001	77149674	8,00	
24/12/2021	1.01.01.02.01.0001 - Banco Brasil	Vr.aquisição de materiais	0001	001	77149674		8,00
24/12/2021	1.01.01.02.01.0001 - Banco Brasil	Vr.aplicação n/data	0001	001	77149722	24,00	
24/12/2021	1.01.01.02.01.0002 - BB RF CP Aut Empresa	Vr.aplicação n/data	0001	001	77149722		24,00
					Totais do dia 24:	48,00	48,00
28/12/2021	3.01.01.07.01.0042 - Outras Despesas Operacionais	Pg.despesas ref.	0001	001	77149676	297,00	
28/12/2021	1.01.01.02.01.0001 - Banco Brasil	Pg.despesas ref.	0001	001	77149676		297,00
28/12/2021	3.01.01.07.01.0063 - Materiais de Consumo	Vr.aquisição de materiais	0001	001	77149677	118,00	
28/12/2021	1.01.01.02.01.0001 - Banco Brasil	Vr.aquisição de materiais	0001	001	77149677		118,00
28/12/2021	3.01.01.07.01.0063 - Materiais de Consumo	Vr.aquisição de materiais	0001	001	77149678	21,00	
28/12/2021	1.01.01.02.01.0001 - Banco Brasil						

Continua...

Livro Diário Nº. 1

Fortes Contábil 6.171.0

Licenciado para: BRANDAO & GAMA CONTABILIDADE LTDA

Empresa: JOSE DE ARIMATEIA SOUSA GOMES - CNPJ: 18.129.549/0001-46

Período: 01/01/2021 a 31/12/2021

Endereço: AV Antonio Pereira Aragao, Nº1506,Loja Aprovada, Bairro: CENTRO,

Cidade: São Mateus do Maranhao , Estado: MA, CEP: 65470-000, Nire:21101935681..

Data	Conta	Histórico	Estab	Centro	Chave	Débito	Crédito
		Vr.aquisição de materiais	0001	001	77149678		21,00
28/12/2021	3.01.01.09.01.0008	- Juros, Comiss e Outras Desps Bancárias					
		Vr.despesa bancária ref.	0001	001	77149679	6,50	
28/12/2021	1.01.01.02.01.0001	- Banco Brasil					
		Vr.despesa bancária ref.	0001	001	77149679		6,50
28/12/2021	1.01.01.02.01.0001	- Banco Brasil					
		Vr.aplicação n/data	0001	001	77149723	442,50	
28/12/2021	1.01.01.02.01.0002	- BB RF CP Aut Empresa					
		Vr.aplicação n/data	0001	001	77149723		442,50
					Totals do dia 28:	885,00	885,00
29/12/2021	2.01.01.01.01.0009	- Concreto eng. de Pre Fabricados					
		Rec.devolução de compras nf	0001	001	77148316	46.000,08	
29/12/2021	1.07.04.01.01.0003	- Equipamentos, Máquinas e Instalações Industriais					
		Rec.devolução de compras nf	0001	001	77148316		46.000,08
29/12/2021	3.01.01.07.01.0042	- Outras Despesas Operacionais					
		Pg.despesas ref.	0001	001	77149681	250,00	
29/12/2021	1.01.01.02.01.0001	- Banco Brasil					
		Pg.despesas ref.	0001	001	77149681		250,00
29/12/2021	3.01.01.07.01.0042	- Outras Despesas Operacionais					
		Pg.despesas ref.	0001	001	77149682	88,78	
29/12/2021	1.01.01.02.01.0001	- Banco Brasil					
		Pg.despesas ref.	0001	001	77149682		88,78
29/12/2021	3.01.01.07.01.0042	- Outras Despesas Operacionais					
		Pg.despesas ref.	0001	001	77149683	88,78	
29/12/2021	1.01.01.02.01.0001	- Banco Brasil					
		Pg.despesas ref.	0001	001	77149683		88,78
29/12/2021	1.01.01.02.01.0001	- Banco Brasil					
		Vr.aplicação n/data	0001	001	77149724	427,56	
29/12/2021	1.01.01.02.01.0002	- BB RF CP Aut Empresa					
		Vr.aplicação n/data	0001	001	77149724		427,56
					Totals do dia 29:	46.855,20	46.855,20
30/12/2021	1.01.03.01.01.0001	- Clientes Diversos					
		Rec.receita ref.	0001	001	77148170	5.000,00	
30/12/2021	3.01.01.01.01.0006	- Receita da Prestação de Serviços - Mercado Interno					
		Rec.receita ref.	0001	001	77148170		5.000,00
30/12/2021	3.01.01.07.01.0042	- Outras Despesas Operacionais					
		Pg.despesas ref.	0001	001	77149685	212,25	
30/12/2021	1.01.01.02.01.0001	- Banco Brasil					
		Pg.despesas ref.	0001	001	77149685		212,25
30/12/2021	1.01.01.02.01.0001	- Banco Brasil					
		Vr.aplicação n/data	0001	001	77149725	212,25	
30/12/2021	1.01.01.02.01.0002	- BB RF CP Aut Empresa					
		Vr.aplicação n/data	0001	001	77149725		212,25
					Totals do dia 30:	5.424,50	5.424,50
31/12/2021	1.01.01.02.01.0001	- Banco Brasil					
		Vr.deposito n/data	0001	001	77149687	1.380,00	
31/12/2021	1.01.01.01.01.0001	- Caixa					
		Vr.deposito n/data	0001	001	77149687		1.380,00
31/12/2021	1.01.01.02.01.0002	- BB RF CP Aut Empresa					
		Vr.aplicação n/data	0001	001	77149688	1.380,00	
31/12/2021	1.01.01.02.01.0001	- Banco Brasil					

Continua...

Livro Diário Nº. 1

Fortes Contábil 6.171.0

Licenciado para: BRANDAO & GAMA CONTABILIDADE LTDA

Empresa: JOSE DE ARIMATEIA SOUSA GOMES - CNPJ: 18.129.549/0001-46

Período: 01/01/2021 a 31/12/2021

Endereço: AV Antonio Pereira Aragao, Nº1506,Loja Aprovada, Bairro: CENTRO,

Cidade: São Mateus do Maranhão , Estado: MA, CEP: 65470-000, Nire:21101935681..

Data	Conta	Histórico	Estab	Centro	Chave	Débito	Crédito
		Vr.aplicação r/data	0001	001	77149688		1.380,00
31/12/2021	2.01.01.01.01.0002	– Rafaela de Castro Lopes					
		Pg.despesas ref.	0001	001	77149729	9.989,83	
31/12/2021	1.01.01.01.01.0001	- Caixa					
		Pg.despesas ref.	0001	001	77149729		9.989,83
31/12/2021	2.01.01.01.01.0003	– Comercial Rofe Ltda					
		Pg.despesas ref.	0001	001	77149730	3.652,41	
31/12/2021	1.01.01.01.01.0001	- Caixa					
		Pg.despesas ref.	0001	001	77149730		3.652,41
31/12/2021	2.01.01.01.01.0004	- M b Duarte Costa					
		Pg.despesas ref.	0001	001	77149731	2.963,32	
31/12/2021	1.01.01.01.01.0001	- Caixa					
		Pg.despesas ref.	0001	001	77149731		2.963,32
31/12/2021	2.01.01.01.01.0005	- OK Energy, Importação e Exportação					
		Pg.despesas ref.	0001	001	77149732	298,12	
31/12/2021	1.01.01.01.01.0001	- Caixa					
		Pg.despesas ref.	0001	001	77149732		298,12
31/12/2021	2.01.01.01.01.0006	– Ferronorte Com de Ferragens Ltda					
		Pg.despesas ref.	0001	001	77149733	29.535,82	
31/12/2021	1.01.01.01.01.0001	- Caixa					
		Pg.despesas ref.	0001	001	77149733		29.535,82
31/12/2021	2.01.01.01.01.0007	- D m Diniz Eireli					
		Pg.despesas ref.	0001	001	77149734	7.200,00	
31/12/2021	1.01.01.01.01.0001	- Caixa					
		Pg.despesas ref.	0001	001	77149734		7.200,00
31/12/2021	2.01.01.01.01.0008	- Aco Maranhao Ltda					
		Pg.despesas ref.	0001	001	77149735	368,95	
31/12/2021	1.01.01.01.01.0001	- Caixa					
		Pg.despesas ref.	0001	001	77149735		368,95
31/12/2021	2.01.01.01.01.0001	- Fornecedores Diversos					
		Pg.despesas ref.	0001	001	77149793	198.585,05	
31/12/2021	1.01.01.01.01.0001	- Caixa					
		Pg.despesas ref.	0001	001	77149793		198.585,05
31/12/2021	3.01.01.01.01.0005	- Receita da Revenda de Mercadorias no Mercado Interno					
		Encerramento do exercicio 2021	0001	001	77149794	255.260,74	
31/12/2021	3.01.01.01.01.0006	- Receita da Prestação de Serviços - Mercado Interno					
		Encerramento do exercicio 2021	0001	001	77149794	172.459,26	
31/12/2021	3.01.03.01.01.0002	- Outras Receitas Não Operacionais					
		Encerramento do exercicio 2021	0001	001	77149794	127.000,00	
31/12/2021	6.01	- Apuração do Exercício					
		Encerramento do exercicio 2021	0001	001	77149794	249,99	
31/12/2021	6.01	- Apuração do Exercício					
		Encerramento do exercicio 2021	0001	001	77149794	373,73	
31/12/2021	6.01	- Apuração do Exercício					
		Encerramento do exercicio 2021	0001	001	77149794	700,00	
31/12/2021	6.01	- Apuração do Exercício					
		Encerramento do exercicio 2021	0001	001	77149794	2.150,13	
31/12/2021	6.01	- Apuração do Exercício					
		Encerramento do exercicio 2021	0001	001	77149794	4.126,27	
31/12/2021	6.01	- Apuração do Exercício					
		Encerramento do exercicio 2021	0001	001	77149794	5.662,51	
31/12/2021	6.01	- Apuração do Exercício					

Continua...

Livro Diário Nº. 1

Fortes Contábil 6.171.0

Licenciado para: BRANDAO & GAMA CONTABILIDADE LTDA

Empresa: JOSE DE ARIMATEIA SOUSA GOMES - CNPJ: 18.129.549/0001-46

Período: 01/01/2021 a 31/12/2021

Endereço: AV Antonio Pereira Aragao, Nº1506,Loja Aprovada, Bairro: CENTRO,

Cidade: São Mateus do Maranhao , Estado: MA, CEP: 65470-000, Nire:21101935681..

Data	Conta	Histórico	Estab	Centro	Chave	Débito	Crédito
31/12/2021	6.01 - Apuração do Exercício	Encerramento do exercício 2021	0001	001	77149794	11.890,31	
31/12/2021	6.01 - Apuração do Exercício	Encerramento do exercício 2021	0001	001	77149794	17.320,47	
31/12/2021	6.01 - Apuração do Exercício	Encerramento do exercício 2021	0001	001	77149794	28.325,37	
31/12/2021	6.01 - Apuração do Exercício	Encerramento do exercício 2021	0001	001	77149794	75.834,08	
31/12/2021	6.01 - Apuração do Exercício	Encerramento do exercício 2021	0001	001	77149794	127.000,00	
31/12/2021	6.01 - Apuração do Exercício	Encerramento do exercício 2021	0001	001	77149794	281.087,14	
31/12/2021	2.07.07.01.01.0001 - Lucros Acumulados e/ou Saldo à Disposição da Assembléia	Lucro do exercício 2021	0001	001	77149794		281.087,14
31/12/2021	3.01.01.01.03.0007 - Simples	Encerramento do exercício 2021	0001	001	77149794		5.662,51
31/12/2021	3.01.01.03.02.0040 - Ordenados, Salários e Gratificações	Encerramento do exercício 2021	0001	001	77149794		28.325,37
31/12/2021	3.01.01.03.02.0050 - Despesas com Treinamento de Pessoal	Encerramento do exercício 2021	0001	001	77149794		17.320,47
31/12/2021	3.01.01.07.01.0042 - Outras Despesas Operacionais	Encerramento do exercício 2021	0001	001	77149794		75.834,08
31/12/2021	3.01.01.07.01.0048 - Energia Elétrica	Encerramento do exercício 2021	0001	001	77149794		4.126,27
31/12/2021	3.01.01.07.01.0050 - Telefones	Encerramento do exercício 2021	0001	001	77149794		249,99
31/12/2021	3.01.01.07.01.0063 - Materiais de Consumo	Encerramento do exercício 2021	0001	001	77149794		11.890,31
31/12/2021	3.01.01.07.01.0068 - Assessoria Contábil	Encerramento do exercício 2021	0001	001	77149794		700,00
31/12/2021	3.01.01.07.03.0011 - Impostos e Taxas Diversas	Encerramento do exercício 2021	0001	001	77149794		373,73
31/12/2021	3.01.01.09.01.0008 - Juros, Comiss e Outras Desps Bancárias	Encerramento do exercício 2021	0001	001	77149794		2.150,13
31/12/2021	3.01.03.01.02.0003 - Outras Despesas Não Operacionais	Encerramento do exercício 2021	0001	001	77149794		127.000,00
31/12/2021	6.01 - Apuração do Exercício	Encerramento do exercício 2021	0001	001	77149794		127.000,00
31/12/2021	6.01 - Apuração do Exercício	Encerramento do exercício 2021	0001	001	77149794		172.459,26
31/12/2021	6.01 - Apuração do Exercício	Encerramento do exercício 2021	0001	001	77149794		255.260,74
Totais do dia 31:						364.793,50	364.793,50
Totais do mês de Dezembro:						1.072.866,58	1.072.866,58

Balanco Patrimonial

Licenciado para: BRANDÃO & GAMA CONTABILIDADE LTDA

Empresa: JOSE DE ARIMATEIA SOUSA GOMES - CNPJ: 18.129.549/0001-46

Fortes AC Contábil 6.147.0

Endereço: Av Antonio Pereira Aragao , Nº 1506, Loja Aprovada, Bairro: Centro

Cidade: São Mateus do Maranhão, Estado : MA, Cep: 65470-000, Telefone: (98) 8244-0777, Nire: 21101935681.

Conta	Descrição		31/12/2021
1	*** Ativo ***	R\$	409.625,35 D
101	Ativo Circulante	R\$	178.618,54 D
10101	Disponibilidades	R\$	119.660,59 D
1010101	Numerais em Espécie	R\$	48.660,35 D
101010101	Caixa Geral	R\$	48.660,35 D
1.01.01.01.01.0001	Caixa	R\$	48.660,35 D
1010102	Bancos	R\$	71.000,24 D
101010201	Contas Correntes	R\$	35.550,24 D
1.01.01.02.01.0001	Caixa Economica	R\$	35.550,24 D
101010202	Aplicação Financeira	R\$	35.450,00 D
1.01.01.02.02.0001	Aplicação Financeira	R\$	35.450,00 D
10115	Estoques	R\$	58.958,05 D
1011501	Estoque de Mercadorias	R\$	58.958,05 D
101150101	Estoque de Mercadorias	R\$	58.958,05 D
1.01.15.01.01.0001	Mercadorias p/ Revenda	R\$	58.958,05 D
107	Ativo não Circulante	R\$	231.006,71 D
10704	Imobilizado	R\$	231.006,71 D
1070401	Bens em Operação	R\$	242.430,01 D
107040101	Bens Móveis e Instalações Comarcas	R\$	242.430,01 D
1.07.04.01.01.0001	Móveis e Utensílios	R\$	81.834,10 D
1.07.04.01.01.0002	Máquinas e Equipamentos	R\$	55.345,91 D
1.07.04.01.01.0003	Veículos	R\$	105.250,00 D
1070421	(-) Depreciações, Amortizações e Quotas de Exaustão	R\$	11.423,30 C
107042101	(-) Bens Utilizados na Produção / Prestação de Serviços	R\$	11.423,30 C
1.07.04.21.01.0004	(-) Dep. Acumulada Móveis e Utensílios	R\$	10.658,05 C
1.07.04.21.01.0005	(-) Dep. Acumulada Maquinas e Equipamento	R\$	765,25 C

Data de Encerramento: 31/12/2021

Valor de Ativo e Passivo: R\$ 409.625,35 (Quatrocentos e Nove Mil e Seiscentos e Vinte e Cinco Reais e Trinta e Cinco Centavos)

São Mateus do Maranhão-MA, 31 de Dezembro de 2021

JOSE DE ARIMATEIA SOUSA GOMES
Empresário
CPF: 033.612.193-88

SUELLEN BIANCA DA LUZ BRANDAO
Contadora
CRC-MA 015372/O-3

Balço Patrimonial

Licenciado para: BRANDÃO & GAMA CONTABILIDADE LTDA

Empresa: JOSE DE ARIMATEIA SOUSA GOMES - CNPJ: 18.129.549/0001-46

Fortes AC Contábil 6.147.0

Endereço: Av Antonio Pereira Aragao , Nº 1506, Loja Aprovada, Bairro: Centro

Cidade: São Mateus do Maranhão, Estado : MA, Cep: 65470-000, Telefone: (98) 8244-0777, Nire: 21101935681.

2	*** Passivo ***	R\$	409.625,35	C
201	Passivo Circulante	R\$	61.210,10	C
20101	Obrigações de Curto Prazo	R\$	61.210,10	C
2010103	Obrigações Trabalhistas, Previdenciárias e Fiscais	R\$	61.210,10	C
201010101	Obrigações Trabalhistas e Previdenciárias	R\$	38.423,35	C
2.01.01.03.01.0001	Salários a Pagar	R\$	38.423,35	C
201010302	Obrigações Fiscais	R\$	22.786,75	C
2.01.01.03.02.0001	Simple Nacional	R\$	22.786,75	C
207	Patrimônio Líquido	R\$	348.415,25	C
20701	Capital Realizado	R\$	70.000,00	C
2070101	Capital Social	R\$	70.000,00	C
207010101	Capital Social de Domiciliados e Residentes no País	R\$	70.000,00	C
2.07.01.01.01.0001	Capital Social Integralizado	R\$	70.000,00	C
20707	Lucros ou Prejuízos Acumulados do Exercício	R\$	278.415,25	C
2070701	Lucros ou Prejuízos Acumulados do Exercício	R\$	278.415,25	C
207070101	Lucros ou Prejuízos Acumulados do Exercício	R\$	278.415,25	C
2.07.07.01.01.0002	Lucros do Exercício	R\$	278.415,25	C

Data de Encerramento: 31/12/2021

Valor de Ativo e Passivo: R\$ 409.625,35 (Quatrocentos e Nove Mil e Seiscentos e Vinte e Cinco Reais e Trinta e Cinco Centavos)

São Mateus do Maranhão-MA, 31 de Dezembro de 2021

JOSE DE ARIMATEIA SOUSA GOMES
Empresário
CPF: 033.612.193-88

SUELLEN BIANCA DA LUZ BRANDAO
Contadora
CRC-MA 015372/O-3

Demonstração do Resultado do Exercício

Licenciado para: BRANDAO & GAMA CONTABILIDADE LTDA

Empresa: JOSE DE ARIMATEIA SOUSA GOMES - CNPJ: 18.129.549/0001-46

Fortes AC Contábil 6.147.0

Endereço: Avenida Antonio Pereira Aragao , Nº 1506 Loja Aprovada, Bairro: Centro,

Cidade: São Mateus do Maranhao, Estado: MA, CEP: 65.470-000, Nire: 21101935681.

01/01/2021 a

Conta

31/12/2021

(+) 010	Receita Bruta Operacional	R\$	687.305,58
010.01	Faturamento Prod. Merc. e Serviços	R\$	687.305,58
010.01.02	Vendas de Mercadorias	R\$	687.305,58
(=) 030	Receita Líquida	R\$	687.305,58
(-) 040	Custo Mercad./Serv./Produtos Vendidos	R\$	298.755,55
040.01	Custo dos Produtos Vendidos	R\$	298.755,55
(=) 060	Lucro Bruto	R\$	388.550,03
(-) 070	Despesas Operacionais	R\$	110.134,78
070.02	Despesas Administrativas	R\$	88.547,32
070.03	Despesas Financeiras	R\$	21.587,46
(=) 110	Res. Antes das Participações e Contrib	R\$	278.415,25
(=) 150	Res. Antes Imp.Renda e Contrib. Social	R\$	278.415,25
(=) 200	Resultado Líquido do Exercício	R\$	278.415,25

São Mateus do Maranhao-MA, 31 de Dezembro de 2021.

JOSE DE ARIMATEIA SOUSA GOMES

Empresário

CPF: 033.612.193-88

SUELLEN BIANCA DA LUZ BRANDÃO

Contador

CRC-MA015372/O-3

JOSE DE ARIMATEIA SOUSA GOMES
AVENIDA ANTONIO PEREIRA ARAGAO , Nº 1506 LOJA APROVADA,
CENTRO, SÃO MATEUS DO MARANHÃO-MA, CEP:65470-000
CNPJ: 18.129.549/0001-46
NIRE: 21101935681

1.0- INDICES DE LIQUIDEZ

1.1- INDICE DE LIQUIDEZ GERAL (ILG)

Formula:

Ativo circulante + Realizável a longo prazo	R\$ 178.618,64	
		2,9181
Passivo circulante + Passivo não circulante	R\$ 61.210,10	

1.2- INDICE DE LIQUIDEZ CORRENTE (ILC)

Formula:

Ativo circulante	R\$ 178.618,64	
		2,9181
Passivo circulante	R\$ 61.210,10	

1.3- INDICE DE SOLVÊNCIA GERAL (ISG)

Formula:

Ativo total	R\$ 409.625,35	
		6,6921
Passivo circulante + Passivo não circulante	R\$ 61.210,10	

Jose de Arimateia Sousa Gomes
Empresário

Suellen Bianca da Luz Brandão
Contadora

Empresa: JOSE DE ARIMATEIA SOUSA GOMES

CNPJ: 18.129.549/0001-46

NIRE: 21101935681

Endereço: Av Antonio Pereira Aragão, Nº 1506, Loja Aprovada, Centro, São Mateus do Maranhão - MA, Cep: 65077-420.

NOTAS EXPLICATIVAS AS DEMONSTRAÇÕES REFERENTE

BALANÇO PATRIMONIAL

1- Caixa ou Equivalente Caixa e Bancos

O valor contido nesta conta representa saldo em caixa e bancos acrescidos dos movimentos no ano calendário R\$ 119.660,35

2- Estoques

Registrado pelo Valor original de aquisição, acrescidos pelos movimentos no ano calendário R\$ 58.958,05

3- Permanente – imobilizado

Registrado pelo Valor original de aquisição, acrescido pelos movimentos no ano calendário R\$ 231.006,71

4- Obrigações sociais e tributarias

Registrado pelo valor original, acrescido pelos movimentos no ano calendário R\$ 61.210,10

5- Patrimônio Líquido

Registrado pelo valor original de constituição acrescidos dos movimentos no ano calendário R\$ 348.415,25

São Mateus do Maranhão- MA, 31 de Dezembro de 2021

Jose de Arimateia Sousa Gomes
Empresário
CPF: 033.612.193-88

Suellen Bianca da Luz Brandao
Contadora
CPF: 052.775.923-69
CRC MA 015372/O-3

TERMO DE ENCERRAMENTO

Contém o presente livro 70 páginas, eletronicamente numeradas de 1 a 70 em uma via, todas elas já escrituradas e serviu como Livro Diário nº 01, referente ao período 01/01/2021 a 31/12/2021, com encerramento do exercício social em 31/12/2021, da firma JOSE DE ARIMATEIA SOUSA GOMES, estabelecida no (a) Avenida Antonio Pereira Aragao, Nº 1506, Loja Aprovada, Centro, CEP 65.470-000, Cidade de São Mateus do Maranhao - MA, inscrita no CNPJ: 18.129.549/0001-46 e registrada no (a) JUCEMA sob o NIRE nº 21101935681 por despacho de 15/05/2013.

São Mateus do Maranhao – MA, 31 de dezembro de 2021.

Jose de Arimateia Sousa Gomes
Empresário
CPF: 033.612.193-88

Suellen Bianca da Luz Brandao
Contadora
CPF: 052.775.923-69
CRC MA 015372/O-3



ASSINATURA ELETRÔNICA

Certificamos que o ato da empresa JOSE DE ARIMATEIA SOUSA GOMES-ME consta assinado digitalmente por:

IDENTIFICAÇÃO DO(S) ASSINANTE(S)	
CPF/CNPJ	Nome
03361219388	JOSE DE ARIMATEIA SOUSA GOMES
05277592369	SUELLEN BIANCA DA LUZ BRANDAO

CERTIFICO A AUTENTICAÇÃO EM 20/09/2022 15:41 SOB Nº 20220435847.
PROTOCOLO: 220435847 DE 08/04/2022. NIRE: 21101935681.
JOSE DE ARIMATEIA SOUSA GOMES-ME

JUCEMA

ANSELMO DIAS CARNEIRO LOPES FILHO
RESPONSÁVEL PELA AUTENTICAÇÃO
SÃO LUÍS, 20/09/2022
empresafacil.ma.gov.br



TERMO DE AUTENTICAÇÃO - LIVRO DIGITAL

Declaro exatos os Termos de Abertura e de Encerramento do Livro Digital com características abaixo, conferido e autenticado por ANSELMO DIAS CARNEIRO LOPES FILHO, sob a autenticidade nº 12212373575 em 20/09/2022, protocolo 220435847. Para validação de Autenticação dos Termos, deverá ser acessado o Portal de Serviços / verificação de documentos do Empreendedor (<http://www.empresafacil.ma.gov.br>) e informar o código de verificação.

Identificação de Empresa	
Nome Empresarial:	JOSE DE ARIMATEIA SOUSA GOMES-ME
Número de Registro:	21101935681
CNPJ:	18129549000146
Município:	São Mateus do Maranhão

Identificação de Livro Digital	
Tipo de Livro:	DIÁRIO
Número de Ordem:	1
Período de Escrituração:	01/01/2021 - 31/12/2021

Assinante(s)	Nome	CRC/OAB
03361219388	JOSE DE ARIMATEIA SOUSA GOMES	
05277592369	SUELLEN BIANCA DA LUZ BRANDÃO	MA01537203

CERTIFICO A AUTENTICAÇÃO EM 20/09/2022 15:41 SOB Nº 20220435847.
PROTOCOLO: 220435847 DE 08/04/2022. CÓDIGO DE VERIFICAÇÃO:
12212373575. NIRE: 21101935681.
JOSE DE ARIMATEIA SOUSA GOMES-ME

JUCEMA

ANSELMO DIAS CARNEIRO LOPES FILHO
RESPONSÁVEL PELA AUTENTICAÇÃO
SÃO LUÍS, 20/09/2022
empresafacil.ma.gov.br



**CONSELHO REGIONAL DE CONTABILIDADE DO ESTADO DO MARANHÃO
CERTIDÃO DE HABILITAÇÃO PROFISSIONAL**

O CONSELHO REGIONAL DE CONTABILIDADE DO ESTADO DO MARANHÃO certifica que o(a) profissional identificado(a) no presente documento encontra-se habilitado para o exercício da profissão contábil.

IDENTIFICAÇÃO DO REGISTRO

NOME.....	: Suellen Bianca Da Luz Brandão
REGISTRO.....	: MA-015372/O-3
CATEGORIA.....	: CONTADOR
CPF.....	: ***.775.923-**

A falsificação deste documento constitui-se em crime previsto no Código Penal Brasileiro, sujeitando o autor à respectiva ação penal.

Emissão: MARANHÃO, 19/09/2022 as 21:13:57.

Válido até: 18/12/2022.

Código de Controle: 672825.

Para verificar a autenticidade deste documento consulte o site do CRCMA.

R. SILVA SOUSA MOVEIS
CNPJ: 31.776.532/0001-49
IE: 125789017

PRAÇA DA BANDEIRA, Nº 15, LOJA A, CENTRO, SÃO LUÍS GONZAGA DO MARANHÃO - MA,
CEP: 65708-000
TELEFONE: (99) 98234-1887

ATESTADO DE QUALIFICAÇÃO TECNICA

Atestamos para os devidos fins de direito, que a empresa JOSE DE ARIMATEIA SOUSA GOMES, inscrita no CNPJ n.º 18.129.549/0001-46, com sede à Av. Antônio Pereira Aragão, nº 1506, Loja Aprovada, Centro, São Mateus Do Maranhão - Ma, Cep: 65470-000, tendo como seu representante legal a Sr. José de Arimatéla Sousa Gomes forneceu equipamentos e materiais de Informática compatível com o objeto dessa licitação.

Registramos ainda que as entregas dos produtos acima referidos apresentaram boa qualidade, tendo a empresa cumprido fielmente com suas obrigações, nada constando que a desabone técnica e comercialmente, até a presente data.

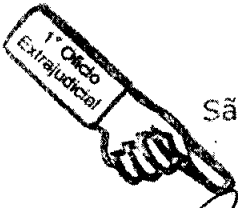

São Luís Gonzaga - MA, 19 de setembro de 2022

Raimunda Silva Sousa

R SILVA SOUSA MOVEIS
CNPJ: 31.776.532/0001-49

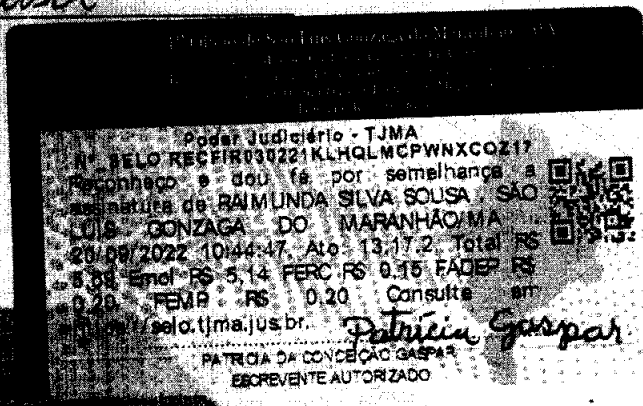



:: Retificação de Dados do Empregador - RDE

Nº Conta Empresa/Base Conta: 09911501747178 / MA

Retificação efetuada em 19/09/2022, às 21:03:08 hs.

Dados Cadastrais do empregador

Nome Empresa:	JOSE DE ARIMATEIA SOUSA GOMES
Nome Empresa Anterior:	JOSE DE ARIMATEIA SOUSA GOMES ME
Logradouro:	AV ANTONIO PEREIRA ARAGAO N 1506 LOJA APROVADA
Logradouro Anterior:	R COMERCIO 772
Bairro:	CENTRO
Bairro Anterior:	CENTRO
Cidade:	SAO MATEUS DO MARANH
Cidade Anterior:	LAGO DOS RODRIGUES
UF:	MA
UF Anterior:	MA
CEP:	65470000
CEP Anterior:	65712000
TELEFONE:	(99)8244077
TELEFONE Anterior:	(0000)0000000
CNAE:	4753900
CNAE Anterior:	4753900

IMPRIMIR



TRIBUNAL DE CONTAS DA UNIÃO

Consulta Consolidada de Pessoa Jurídica

Este relatório tem por objetivo apresentar os resultados consolidados de consultas eletrônicas realizadas diretamente nos bancos de dados dos respectivos cadastros. A responsabilidade pela veracidade do resultado da consulta é do Órgão gestor de cada cadastro consultado. A informação relativa à razão social da Pessoa Jurídica é extraída do Cadastro Nacional da Pessoa Jurídica, mantido pela Receita Federal do Brasil.

Consulta realizada em: 19/09/2022 21:05:53

Informações da Pessoa Jurídica:

Razão Social: **JOSE DE ARIMATEIA SOUSA GOMES**
CNPJ: **18.129.549/0001-46**

Resultados da Consulta Eletrônica:

Órgão Gestor: **TCU**
Cadastro: **Licitantes Inidôneos**
Resultado da consulta: **Nada Consta**

Para acessar a certidão original no portal do órgão gestor, clique [AQUI](#).

Órgão Gestor: **CNJ**
Cadastro: **CNIA - Cadastro Nacional de Condenações Cíveis por Ato de Improbidade Administrativa e Inelegibilidade**
Resultado da consulta: **Nada Consta**

Para acessar a certidão original no portal do órgão gestor, clique [AQUI](#).

Órgão Gestor: **Portal da Transparência**
Cadastro: **Cadastro Nacional de Empresas Inidôneas e Suspensas**
Resultado da consulta: **Nada Consta**

Para acessar a certidão original no portal do órgão gestor, clique [AQUI](#).

Órgão Gestor: **Portal da Transparência**
Cadastro: **CNEP - Cadastro Nacional de Empresas Punidas**
Resultado da consulta: **Nada Consta**

Para acessar a certidão original no portal do órgão gestor, clique [AQUI](#).

Obs: A consulta consolidada de pessoa jurídica visa atender aos princípios de simplificação e

racionalização de serviços públicos digitais. Fundamento legal: Lei nº 12.965, de 23 de abril de 2014, Lei nº 13.460, de 26 de junho de 2017, Lei nº 13.726, de 8 de outubro de 2018, Decreto nº 8.638 de 15, de janeiro de 2016.



TRIBUNAL DE CONTAS DA UNIÃO

CERTIDÃO NEGATIVA DE CONTAS JULGADAS IRREGULARES

Nome completo: **JOSE DE ARIMATEIA SOUSA GOMES**
CPF/CNPJ: **18.129.549/0001-46**

O Tribunal de Contas da União **CERTIFICA**, para os devidos fins e a pedido do interessado, que, na presente data, em consulta aos sistemas informatizados do TCU, considerados os julgados do Tribunal e o cadastro de responsáveis por contas julgadas irregulares, **NÃO CONSTA** nenhuma **CONTA JULGADA IRREGULAR** em nome do **(a) requerente acima identificado(a)**.

A consulta para emissão desta certidão considerou os processos nos quais o Tribunal se manifestou em decisão definitiva do Tribunal pelo julgamento de contas irregulares desde a data do respectivo acórdão condenatório. Foram excluídos os lançamentos relativos a processos em tramitação que ainda não foram objeto de deliberação deste Tribunal, os arquivados por decisão terminativa e aqueles cujas condenações foram tornadas insubsistentes por decisão judicial ou por decisão definitiva em recurso neste Tribunal, transitadas em julgado.

Certidão emitida às 21:05:09 do dia 19/09/2022, com validade de trinta dias a contar da emissão.

A veracidade das informações aqui prestadas podem ser confirmadas no sítio <http://contasirregulares.tcu.gov.br>, na opção "*Verificar certidão emitida*".

Código de controle da certidão: K36L190922210509

Atenção: qualquer rasura ou emenda invalidará este documento.



Improbidade Administrativa e Inelegibilidade

Certidão Negativa

Certifico que nesta data (19/09/2022 às 21:13) NÃO CONSTA no Cadastro Nacional de Condenações Cíveis por Ato de Improbidade Administrativa e Inelegibilidade registros de condenação com trânsito em julgado ou sanção ativa quanto ao CNPJ nº 18.129.549/0001-46.

A condenação por atos de improbidade administrativa não implica automático e necessário reconhecimento da inelegibilidade do condenado.

Para consultas sobre inelegibilidade acesse portal do TSE em <http://divulgacandcontas.tse.jus.br/>

Esta certidão é expedida gratuitamente. Sua autenticidade pode ser por meio do número de controle 6329.058E.38FE.6782 no seguinte endereço: https://www.cnj.jus.br/improbidade_adm/autenticar_certidao.php

CERTIDÃO ESPECÍFICA

Sistema Nacional de Registro de Empresas Mercantis - SINREM

Certificamos que as informações abaixo constam dos documentos arquivados nesta Junta Comercial e são vigentes na data da sua expedição.

Certificamos que JOSE DE ARIMATEIA SOUSA GOMES encontra-se registrada nesta Junta Comercial, como segue:			Protocolo: MAC2202204479
NIRE 21101935681 CNPJ 18.129.549/0001-46		Situação ATIVA Status SEM STATUS	
Endereço Completo ANTONIO PEREIRA ARAGÃO, Nº 1506, LOJA APROVADA,, CENTRO - São Mateus do Maranhão/MA - CEP 65470-000			
Arquivamentos Posteriores			
Ato	Número	Data	Descrição
307	20221147187	20/09/2022	REENQUADRAMENTO DE MICROEMPRESA COMO EMPRESA DE PEQUENO PORTE
223	20220347875	24/03/2022	BALANÇO
002	20211438049	10/12/2021	ALTERACAO DE DADOS (EXCETO NOME EMPRESARIAL)
002	20190292520	16/04/2019	ALTERACAO DE DADOS (EXCETO NOME EMPRESARIAL)
315	20130365653	15/05/2013	ENQUADRAMENTO DE MICROEMPRESA
080	21101935681	15/05/2013	INSCRIÇÃO

Esta certidão foi emitida automaticamente em 20/09/2022, às 18:20:43 (horário de Brasília).
 Se impressa, verificar sua autenticidade no <https://www.empresafacil.ma.gov.br>, com o código S9V7NAJK.



MAC2202204479

CARLOS ANDRÉ DE MORAES PEREIRA
 Secretário(a) Geral



CERTIDÃO SIMPLIFICADA

Sistema Nacional de Registro de Empresas Mercantis - SINREM

Certificamos que as informações abaixo constam dos documentos arquivados nesta Junta Comercial e são vigentes na data da sua expedição.

Nome Empresarial: JOSE DE ARIMATEIA SOUSA GOMES			Protocolo: MAC2202204750
Natureza Jurídica: Empresário (Individual)			
NIRE (Sede) 21101935681	CNPJ 18.129.549/0001-46	Arquivamento do Ato de Inscrição 15/05/2013	Início de Atividade 02/05/2013
Endereço Completo Avenida ANTONIO PEREIRA ARAGÃO, Nº 1506, LOJA APROVADA,, CENTRO-São Mateus do Maranhão/MA- CEP65470-000			
Objeto A EMPRESA TEM COMO OBJETIVO 1 ATIVIDADE COMERCIO VAREJISTA ESPECIALIZADO DE ELETRODOMESTICOS E EQUIPAMENTOS DE AUDIO E VIDEO, 47.53-9-00 2 ATIVIDADES COMERCIO VAREJISTA DE OUTROS ARTIGOS DE USO PESSOAL E DOMESTICO NAO ESPECIFICADOS ANTERIORMENTE, 47.59-8-99 (ARTIGOS PARA HABITACAO DE VIDRO, CRISTAL, PORCELANA, BORRACHA, PLASTICO, METAL, MADEIRA, VIME, BAMBU E OUTROS SIMILARES - PANEIS, LOUCAS, GARRAFAS TERMICAS, ESCADAS DOMESTICAS. ESCOVAS, VASSOURAS, CABIDES ETC., ARTIGOS DE CUTELARIA, TOLDOS E SIMILARES, PAPEL DE PAREDE E SIMILARES, SISTEMA DE SEGURANCA RESIDENCIAL NAO ASSOCIADO A INSTALACAO OU MANUTENCAO) COMERCIO VAREJISTA DE MOVEIS, 47.54-7-01 TRANSPORTE RODOVIARIO DE CARGA, EXCETO PRODUTOS PERIGOSOS E MUDANCAS, INTERMUNICIPAL, INTERESTADUAL E INTERNACIONAL, 49.30-2-02 TRANSPORTE RODOVIARIO DE MUDANCAS, 49.30-2-04 COMERCIO VAREJISTA DE PRODUTOS ALIMENTICIOS EM GERAL OU ESPECIALIZADO EM PRODUTOS ALIMENTICIOS NAO ESPECIFICADOS ANTERIORMENTE, 47.29-6-99 (PRODUTOS NATURAIS E DIETETICOS, COMIDAS CONGELADAS, MEL, ETC., CAFE MOIDO, SORVETES, EMBALADOS, EM POTES E SIMILARES) COMERCIO A VAREJO DE PECAS E ACESSORIOS NOVOS PARA VEICULOS AUTOMOTORES, 45.30-7-03 COMERCIO A VAREJO DE PNEUMATICOS E CAMARAS-DE-AIR, 45.30-7-05 COMERCIO VAREJISTA DE MATERIAL ELETRICO, 47.42-3-00 COMERCIO VAREJISTA ESPECIALIZADO DE EQUIPAMENTOS E SUPRIMENTOS DE INFORMATICA, 47.51-2-01 COMERCIO VAREJISTA DE ARTIGOS DE COLCHOARIA, 47.54-7-02 COMERCIO VAREJISTA DE ARTIGOS DE ARMARINHO, 47.55-5-02 COMERCIO VAREJISTA DE ARTIGOS DE CAMA, MESA E BANHO, 47.55-5-03 COMERCIO VAREJISTA DE ARTIGOS DE PAPELARIA, 47.61-0-03 COMERCIO VAREJISTA DE BRINQUEDOS E ARTIGOS RECREATIVOS, 47.63-6-01 COMERCIO VAREJISTA DE COSMETICOS, PRODUTOS DE PERFUMARIA E DE HIGIENE PESSOAL, 47.72-5-00 COMERCIO VAREJISTA DE ARTIGOS DO VESTUARIO E ACESSORIOS, 47.81-4-00 COMERCIO VAREJISTA DE CALCADOS, 47.82-2-01 COMERCIO VAREJISTA DE PRODUTOS SANEANTES DOMISSANITARIOS, 47.89-0-05 COMERCIO VAREJISTA DE EQUIPAMENTOS PARA ESCRITORIO, 47.89-0-07.			
Capital R\$ 70.000,00 (setenta mil reais)			Porte EPP (Empresa de Pequeno Porte)
Último Arquivamento Data 20/09/2022	Número 20221147187	Ato/eventos 307 / 307 - REENQUADRAMENTO DE MICROEMPRESA COMO EMPRESA DE PEQUENO PORTE	Situação ATIVA Status SEM STATUS
Nome do Empresário: JOSE DE ARIMATEIA SOUSA GOMES		CPF: 033.612.193-88	
Identidade: 0193117220017		Regime de bens: NÃO INFORMADO	
Estado civil: SOLTEIRO(A)			

Esta certidão foi emitida automaticamente em 20/09/2022, às 23:07:43 (horário de Brasília).
Se impressa, verificar sua autenticidade no <https://www.empresafacil.ma.gov.br>, com o código N71ZGDES.



MAC2202204750

CARLOS ANDRÉ DE MORAES PEREIRA
Secretário Geral



Processo Administrativo nº 0609001/2022
Modalidade: Pregão Eletrônico nº 001/2022
Tipo: Menor Preço por Item

Objeto: Registro de Preços para futura e eventual contratação de empresa para fornecimento de equipamentos e materiais permanentes para atender as necessidades da Câmara Municipal de Matões do Norte/MA.

**DOCUMENTOS DE HABILITAÇÃO:
JOSE DE ARIMATEIA SOUSA GOMES
CNPJ: 18.129.549/0001-46**

CONTRATO SOCIAL TECHNO SOFT SYSTEMS LTDA



http://assinador.pscs.com.br/assinadorweb/autenticacao?chave1=06f214rb0gqic_zsdvzj0echave2=Ug8cwwsph_-ckgj5CvutIRA
ASSINADO DIGITALMENTE POR: 06108021942-JEAN CARLO PERIN ZUCCHI

Pelo presente instrumento particular, JEAN CARLO PERIN ZUCCHI, nacionalidade BRASILEIRA, nascido em 25/04/1988, SOLTEIRO, EMPRESÁRIO, CPF nº 061.080.219-42, CARTEIRA DE IDENTIDADE nº 4885634, órgão expedidor SESP - SC, residente e domiciliado(a) no(a) RUA GUILHERME BORILLE, 391, SAO MIGUEL, CONCORDIA, SC, CEP 89711012, BRASIL, ajustam e convencionam entre si a constituição de uma sociedade limitada, nos termos do Código Civil, que se regerá pelas seguintes cláusulas e condições:

Cláusula Primeira: A sociedade usará o nome empresarial TECHNO SOFT SYSTEMS LTDA

Cláusula Segunda: A sociedade terá sua sede social localizada na RUA ABRAMO EBERLE, 136, SALA:01 - A, CENTRO, CONCORDIA, SC, CEP 89.700-204.

Cláusula Terceira: Observadas as disposições da legislação aplicável, a sociedade poderá abrir filiais, sucursais, agências e escritórios em qualquer parte do território nacional, a critério dos sócios.

Cláusula Quarta: A sociedade terá como objeto social DESENVOLVIMENTO E LICENCIAMENTO DE PROGRAMAS DE COMPUTADOR CUSTOMIZÁVEIS; FABRICAÇÃO DE EQUIPAMENTOS DE INFORMÁTICA; COMÉRCIO VAREJISTA ESPECIALIZADO DE EQUIPAMENTOS E SUPRIMENTOS DE INFORMÁTICA; REPARAÇÃO E MANUTENÇÃO DE COMPUTADORES E DE EQUIPAMENTOS PERIFÉRICOS.

Cláusula Quinta: A sociedade iniciará suas atividades a partir do registro deste ato perante a Junta Comercial do Estado de Santa Catarina e seu prazo de duração será indeterminado.

Cláusula Sexta: O capital social é de R\$ 100.000,00 (Cem Mil Reais), dividido em 100.000 (cem mil) quotas no valor de R\$ 1,00 (Um Real) cada uma, subscritas pelos sócios, a saber:

N. ORDEM	SÓCIOS	QUOTAS		VALORES
1	JEAN CARLO PERIN ZUCCHI	100.000	R\$	100.000,00
	TOTAL	100.000	R\$	100.000,00

Parágrafo Único: O capital social está totalmente integralizado nesta data, em moeda corrente nacional.

Cláusula Sétima: Serão regidas pela legislação aplicável à matéria, tanto ao valor das quotas, integralização do capital social, a retirada de sócio quanto à dissolução e a liquidação da sociedade.

Cláusula Oitava: A Administração da sociedade será exercida ISOLADAMENTE a(o) Sócio(a) JEAN CARLO PERIN ZUCCHI e a ele caberá a responsabilidade ou representação ativa e passiva da

81100002128029

1/3 - C



Junta Comercial do Estado de Santa Catarina
Certifico o Registro em 10/01/2022 Data dos Efeitos 17/12/2021
Arquivamento 20217237142 Protocolo 217237142 de 05/01/2022 NIRE 42206923869
Nome da empresa TECHNO SOFT SYSTEMS LTDA

10/01/2022

Este documento pode ser verificado em <http://regin.jucesc.sc.gov.br/autenticacaoDocumentos/autenticacao.aspx>
Chancela 287029140017344

Esta cópia foi autenticada digitalmente e assinada em 10/01/2022 Blasco Borges Barcellos - Secretário-geral em exercício



CONTRATO SOCIAL TECHNO SOFT SYSTEMS LTDA

sociedade, judicial e extrajudicialmente, podendo praticar todos os atos compreendidos no objeto social, sempre no interesse da sociedade, ficando vedado, entretanto, o uso do nome empresarial em negócios estranhos aos fins sociais.

Parágrafo Único: No exercício da administração, o administrador poderá retirar valor mensal a título de pro labore.

Cláusula Nona: O exercício social terminará em 31 de dezembro de cada ano, quando serão levantados o balanço patrimonial e o balanço de resultado econômico e será efetuada a apuração e a distribuição dos resultados com observância das disposições legais aplicáveis, sendo que os lucros ou prejuízos verificados serão distribuídos ou suportados pelos sócios na proporção de suas cotas de capital.

Parágrafo Primeiro: Por deliberação dos sócios a distribuição de lucros poderá ser em qualquer período do ano a partir de resultado do período apurado.

Parágrafo Segundo: A distribuição dos lucros poderá não obedecer a participação dos sócios desde que aprovada pelos sócios quotistas.

Cláusula Décima: O falecimento, retirada, interdição ou inabilitação de um dos sócios não acarretará a dissolução da sociedade, que continuará com o sócio remanescente ou herdeiros do sócio falecido. Caso o(s) herdeiro(s) do sócio falecido não pretenda(m) integrar-se a Sociedade, então, caberá ao(s) sócio(s) remanescente(s) providenciar(em) a produção de balanço especial e apuração do patrimônio líquido para pagamento dos haveres do sócio falecido, mediante levantamento de balanço geral específico para esse fim, tudo em conformidade com a legislação em vigor.

Cláusula Décima Primeira: O(s) Administrador (es) declaram, sob as penas da lei, que não está impedido de exercer a administração da sociedade, por lei especial ou em virtude de condenação criminal, ou por se encontrar sob os efeitos dela, a pena que vede, ainda que temporariamente, o acesso a cargos públicos ou por crime falimentar, de prevaricação, peita ou suborno, concussão, peculato, ou contra economia popular, contra o sistema financeiro nacional, contra normas de defesa da concorrência, contra as relações de consumo, fé pública ou propriedade.

Cláusula Décima Segunda: Os casos omissos neste contrato serão resolvidos com observância dos preceitos do Código Civil (Lei nº 10.406/2002) e de outros dispositivos legais aplicáveis.

Cláusula Décima Terceira: Declara, sob as penas da lei, que se enquadra na condição de EMPRESA DE PEQUENO PORTE - EPP nos termos da Lei Complementar nº 123, de 14/12/2006.

Cláusula Décima Quarta: Fica eleito o foro da comarca de CONCORDIA - SC, para dirimir as questões oriundas do presente contrato.

81100002128029

2/3 - C



Junta Comercial do Estado de Santa Catarina

Certifico o Registro em 10/01/2022 Data dos Efeitos 17/12/2021

Arquivamento 20217237142 Protocolo 217237142 de 05/01/2022 NIRE 42206923869

Nome da empresa TECHNO SOFT SYSTEMS LTDA

Este documento pode ser verificado em <http://regin.jucesc.sc.gov.br/autenticacaoDocumentos/autenticacao.aspx>

Chancela 287029140017344

Esta cópia foi autenticada digitalmente e assinada em 10/01/2022 Blasco Borges Barcellos - Secretário-geral em exercício

10/01/2022

**CONTRATO SOCIAL
TECHNO SOFT SYSTEMS LTDA**

CONCORDIA, 17 de dezembro de 2021.

JEAN CARLO PERIN Assinado de forma digital por JEAN
ZUCCHI:06108021942 CARLO PERIN ZUCCHI:06108021942
Dados: 2022.10.04 15:20:11 -03'00'

JEAN CARLO PERIN ZUCCHI
CPF: 061.080.219-42

81100002128029

3/3 - C



Junta Comercial do Estado de Santa Catarina

Certifico o Registro em 10/01/2022 Data dos Efeitos 17/12/2021

Arquivamento 20217237142 Protocolo 217237142 de 05/01/2022 NIRE 42206923869

Nome da empresa TECHNO SOFT SYSTEMS LTDA

Este documento pode ser verificado em <http://regin.jucesc.sc.gov.br/autenticacaoDocumentos/autenticacao.aspx>

Chancela 287029140017344

Esta cópia foi autenticada digitalmente e assinada em 10/01/2022 Blasco Borges Barcellos - Secretário-geral em exercício

10/01/2022



JUCESC
Junta Comercial do Estado de
SANTA CATARINA



217237142

TERMO DE AUTENTICACAO

NOME DA EMPRESA	TECHNO SOFT SYSTEMS LTDA
PROTOCOLO	217237142 - 05/01/2022
ATO	090 - CONTRATO
EVENTO	090 - CONTRATO

MATRIZ

NIRE 42206923869
CNPJ 44.798.010/0001-90
CERTIFICO O REGISTRO EM 10/01/2022
SOB N: 42206923869

EVENTOS

316 - ENQUADRAMENTO DE EMPRESA DE PEQUENO PORTE ARQUIVAMENTO: 20217237142

REPRESENTANTES QUE ASSINARAM DIGITALMENTE

Cpf: 06108021942 - JEAN CARLO PERIN ZUCCHI - Assinado em 10/01/2022 às 08:21:51



Junta Comercial do Estado de Santa Catarina

Certifico o Registro em 10/01/2022 Data dos Efeitos 17/12/2021

Arquivamento 20217237142 Protocolo 217237142 de 05/01/2022 NIRE 42206923869

Nome da empresa TECHNO SOFT SYSTEMS LTDA

Este documento pode ser verificado em <http://regin.jucesc.sc.gov.br/autenticacaoDocumentos/autenticacao.aspx>

Chancela 287029140017344

Esta cópia foi autenticada digitalmente e assinada em 10/01/2022 Blasco Borges Barcellos - Secretário-geral em exercício

10/01/2022

CNH Digital

Departamento Nacional de Trânsito

REPUBLICA FEDERATIVA DO BRASIL
DEPARTAMENTO NACIONAL DE TRÂNSITO
UNIDADE NACIONAL DE REGISTRAÇÃO

VALIDA EM TODO O TERRITÓRIO NACIONAL
2005409020

SC

NOME
JEAN CARLO PERIN ZUCCHI

DOC. IDENTIDADE/ÓRG. EMISSOR/UF
4885634 SSP EC

CPF
061.080.219-42

DATA NASCIMENTO
25/04/1988

FILIAÇÃO
WILSON ZUCCHI
MARILENE TEREZINHA PERIN

PERMISSÃO
ACC
CAT. HAB.
AB

Nº REGISTRO
04919255701

VALIDADE
13/01/2025

1ª HABILITAÇÃO
12/04/2010

OBSERVAÇÕES

ASSINATURA DO PORTADOR

LOCAL
CONCORDIA, SC

DATA EMISSÃO
21/01/2020

ASSINADO DIGITALMENTE
DEPARTAMENTO ESTADUAL DE TRÂNSITO

14568465718
SC152342729

SANTA CATARINA

DENATRAN CONTRAN

QR-CODE



Documento assinado com certificado digital em conformidade com a Medida Provisória nº 2200-2/2001. Sua validade poderá ser confirmada por meio da comparação deste arquivo digital com o arquivo de assinatura (.p7s) no endereço: < <http://www.serpro.gov.br/assinador-digital> >.

SERPRO / DENATRAN



Ministério da Economia
Secretaria Especial de Desburocratização, Gestão e Governo Digital
Secretaria de Gestão

Sistema de Cadastramento Unificado de Fornecedores - SICAF

Declaração

Declaramos para os fins previstos na Lei nº 8.666, de 1993, conforme documentação registrada no SICAF, que a situação do fornecedor no momento é a seguinte:

Dados do Fornecedor

CNPJ: 44.798.010/0001-90
Razão Social: TECHNO SOFT SYSTEMS LTDA
Nome Fantasia:
Situação do Fornecedor: Credenciado Data de Vencimento do Cadastro: 18/01/2023
Natureza Jurídica: SOCIEDADE EMPRESÁRIA LIMITADA
MEI: Não
Porte da Empresa: Empresa de Pequeno

Ocorrências e Impedimentos

Ocorrência: Nada Consta
Impedimento de Licitar: Nada Consta

Níveis cadastrados:

Fornecedor possui alguma pendência no Nível de Cadastramento indicado. Verifique mais informações sobre pendências nas funcionalidades de consulta.

I - Credenciamento

II - Habilitação Jurídica

III - Regularidade Fiscal e Trabalhista Federal

Receita Federal e PGFN Validade: 14/03/2023
FGTS Validade: 22/10/2022
Trabalhista (<http://www.tst.jus.br/certidao>) Validade: 01/04/2023

IV - Regularidade Fiscal Estadual/Distrital e Municipal (Possui Pendência)

Receita Estadual/Distrital Validade: 31/10/2022
Receita Municipal Validade: 31/10/2022

VI - Qualificação Econômico-Financeira

Validade: 31/03/2023

Esta declaração é uma simples consulta e não tem efeito legal

Emitido em: 03/10/2022 13:34
CPF: 061.080.219-42 Nome: JEAN CARLO PERIN ZUCCHI
Ass: _____

Comprovante de Inscrição e de Situação Cadastral

Sr(a). contribuinte,

Confira os dados de cadastro da Pessoa Jurídica e, existindo qualquer divergência, providencie junto à Secretaria de Estado da Fazenda a sua atualização cadastral.

ESTADO DE SANTA CATARINA SECRETARIA DE ESTADO DA FAZENDA CADASTRO DE CONTRIBUINTES DO ICMS			
CNPJ/CPF 44798010000190	COMPROVANTE DE INSCRIÇÃO ESTADUAL E DE SITUAÇÃO CADASTRAL	INÍCIO ATIVIDADE COM ICMS 10/01/2022	
INSCRIÇÃO ESTADUAL 261481495	NOME EMPRESARIAL TECHNO SOFT SYSTEMS LTDA		
TÍTULO DO ESTABELECIMENTO (NOME DE FANTASIA) *****	REGIME DE APURAÇÃO DO ICMS SIMPLES NACIONAL		
CÓDIGO E DESCRIÇÃO DA ATIVIDADE ECONÔMICA PRINCIPAL 6202300 - Desenvolvimento e licenciamento de programas de computador customizáveis			
CÓDIGO E DESCRIÇÃO DAS ATIVIDADES ECONÔMICAS SECUNDÁRIAS 4751201 - Comércio varejista especializado de equipamentos e suprimentos de informática 9511800 - Reparação e manutenção de computadores e de equipamentos periféricos 2621300 - Fabricação de equipamentos de informática			
INFORMAÇÕES SOBRE DOCUMENTOS ELETRÔNICOS - Credenciado a Emitir Nota Fiscal Eletrônica - NFe a partir de 10/01/2022			
CÓDIGO E DESCRIÇÃO DA NATUREZA JURÍDICA 2062 - SOCIEDADE EMPRESÁRIA LIMITADA			
LOGRADOURO RUA ABRAMO EBERLE	NÚMERO 136	COMPLEMENTO SALA:01 - A	
CEP 89700-204	BAIRRO/DISTRITO CENTRO	MUNICÍPIO CONCÓRDIA	UF SC
ENDEREÇO ELETRÔNICO *****	TELEFONE *****		
SITUAÇÃO CADASTRAL ATIVO desde 10/01/2022			

Modelo aprovado pela Portaria SEF nº 375, de 26/08/2003.
Emitido em **04/10/2022 13:02:00** (data e hora de Brasília).



REPÚBLICA FEDERATIVA DO BRASIL
CADASTRO NACIONAL DA PESSOA JURÍDICA

NÚMERO DE INSCRIÇÃO 44.798.010/0001-90 MATRIZ	COMPROVANTE DE INSCRIÇÃO E DE SITUAÇÃO CADASTRAL	DATA DE ABERTURA 10/01/2022
--	---	---------------------------------------

NOME EMPRESARIAL TECHNO SOFT SYSTEMS LTDA

TÍTULO DO ESTABELECIMENTO (NOME DE FANTASIA) *****	PORTE EPP
---	--------------

CÓDIGO E DESCRIÇÃO DA ATIVIDADE ECONÔMICA PRINCIPAL 62.02-3-00 - Desenvolvimento e licenciamento de programas de computador customizáveis

CÓDIGO E DESCRIÇÃO DAS ATIVIDADES ECONÔMICAS SECUNDÁRIAS 26.21-3-00 - Fabricação de equipamentos de informática 47.51-2-01 - Comércio varejista especializado de equipamentos e suprimentos de informática 95.11-8-00 - Reparação e manutenção de computadores e de equipamentos periféricos
--

CÓDIGO E DESCRIÇÃO DA NATUREZA JURÍDICA 206-2 - Sociedade Empresária Limitada

LOGRADOURO R ABRAMO EBERLE	NÚMERO 136	COMPLEMENTO SALA 01 A
--------------------------------------	----------------------	---------------------------------

CEP 89.700-204	BAIRRO/DISTRITO CENTRO	MUNICÍPIO CONCORDIA	UF SC
--------------------------	----------------------------------	-------------------------------	-----------------

ENDEREÇO ELETRÔNICO JEAN@TECHNOSOLUCOES.NET	TELEFONE (49) 3444-9676
---	-----------------------------------

ENTE FEDERATIVO RESPONSÁVEL (EFR) *****
--

SITUAÇÃO CADASTRAL ATIVA	DATA DA SITUAÇÃO CADASTRAL 10/01/2022
------------------------------------	---

MOTIVO DE SITUAÇÃO CADASTRAL

SITUAÇÃO ESPECIAL *****	DATA DA SITUAÇÃO ESPECIAL *****
----------------------------	------------------------------------

Aprovado pela Instrução Normativa RFB nº 1.863, de 27 de dezembro de 2018.

Emitido no dia 04/10/2022 às 13:03:43 (data e hora de Brasília).

Página: 1/1



MINISTÉRIO DA FAZENDA
Secretaria da Receita Federal do Brasil
Procuradoria-Geral da Fazenda Nacional

**CERTIDÃO POSITIVA COM EFEITOS DE NEGATIVA DE DÉBITOS RELATIVOS AOS TRIBUTOS
FEDERAIS E À DÍVIDA ATIVA DA UNIÃO**

Nome: TECHNO SOFT SYSTEMS LTDA
CNPJ: 44.798.010/0001-90

Ressalvado o direito de a Fazenda Nacional cobrar e inscrever quaisquer dívidas de responsabilidade do sujeito passivo acima identificado que vierem a ser apuradas, é certificado que:

1. constam débitos administrados pela Secretaria da Receita Federal do Brasil (RFB) com exigibilidade suspensa nos termos do art. 151 da Lei nº 5.172, de 25 de outubro de 1966 - Código Tributário Nacional (CTN), ou objeto de decisão judicial que determina sua desconsideração para fins de certificação da regularidade fiscal, ou ainda não vencidos; e
2. não constam inscrições em Dívida Ativa da União (DAU) na Procuradoria-Geral da Fazenda Nacional (PGFN).

Conforme disposto nos arts. 205 e 206 do CTN, este documento tem os mesmos efeitos da certidão negativa.

Esta certidão é válida para o estabelecimento matriz e suas filiais e, no caso de ente federativo, para todos os órgãos e fundos públicos da administração direta a ele vinculados. Refere-se à situação do sujeito passivo no âmbito da RFB e da PGFN e abrange inclusive as contribuições sociais previstas nas alíneas 'a' a 'd' do parágrafo único do art. 11 da Lei nº 8.212, de 24 de julho de 1991.

A aceitação desta certidão está condicionada à verificação de sua autenticidade na Internet, nos endereços <<http://rfb.gov.br>> ou <<http://www.pgfn.gov.br>>.

Certidão emitida gratuitamente com base na Portaria Conjunta RFB/PGFN nº 1.751, de 2/10/2014.
Emitida às 09:01:08 do dia 05/07/2022 <hora e data de Brasília>.
Válida até 01/01/2023.

Código de controle da certidão: **3128.3113.C264.D7A8**
Qualquer rasura ou emenda invalidará este documento.

[Voltar](#)[Imprimir](#)

Certificado de Regularidade do FGTS - CRF

Inscrição: 44.798.010/0001-90

Razão Social: TECHNO SOFT SYSTEMS LTDA

Endereço: R ABRAMO EBERLE 136 SALA 01 A / CENTRO / CONCORDIA / SC / 89700-204

A Caixa Econômica Federal, no uso da atribuição que lhe confere o Art. 7, da Lei 8.036, de 11 de maio de 1990, certifica que, nesta data, a empresa acima identificada encontra-se em situação regular perante o Fundo de Garantia do Tempo de Serviço - FGTS.

O presente Certificado não servirá de prova contra cobrança de quaisquer débitos referentes a contribuições e/ou encargos devidos, decorrentes das obrigações com o FGTS.

Validade: 23/09/2022 a 22/10/2022

Certificação Número: 2022092305070938050947

Informação obtida em 03/10/2022 13:26:32

A utilização deste Certificado para os fins previstos em Lei esta condicionada a verificação de autenticidade no site da Caixa:
www.caixa.gov.br



PODER JUDICIÁRIO
JUSTIÇA DO TRABALHO

CERTIDÃO NEGATIVA DE DÉBITOS TRABALHISTAS

Nome: TECHNO SOFT SYSTEMS LTDA (MATRIZ E FILIAIS)
CNPJ: 44.798.010/0001-90
Certidão n°: 21031453/2022
Expedição: 05/07/2022, às 08:53:52
Validade: 01/01/2023 - 180 (cento e oitenta) dias, contados da data de sua expedição.

Certifica-se que **TECHNO SOFT SYSTEMS LTDA (MATRIZ E FILIAIS)**, inscrito(a) no CNPJ sob o n° **44.798.010/0001-90**, **NÃO CONSTA** como inadimplente no Banco Nacional de Devedores Trabalhistas. Certidão emitida com base nos arts. 642-A e 883-A da Consolidação das Leis do Trabalho, acrescentados pelas Leis ns.º 12.440/2011 e 13.467/2017, e no Ato 01/2022 da CGJT, de 21 de janeiro de 2022. Os dados constantes desta Certidão são de responsabilidade dos Tribunais do Trabalho.

No caso de pessoa jurídica, a Certidão atesta a empresa em relação a todos os seus estabelecimentos, agências ou filiais.

A aceitação desta certidão condiciona-se à verificação de sua autenticidade no portal do Tribunal Superior do Trabalho na Internet (<http://www.tst.jus.br>).

Certidão emitida gratuitamente.

INFORMAÇÃO IMPORTANTE

Do Banco Nacional de Devedores Trabalhistas constam os dados necessários à identificação das pessoas naturais e jurídicas inadimplentes perante a Justiça do Trabalho quanto às obrigações estabelecidas em sentença condenatória transitada em julgado ou em acordos judiciais trabalhistas, inclusive no concernente aos recolhimentos previdenciários, a honorários, a custas, a emolumentos ou a recolhimentos determinados em lei; ou decorrentes de execução de acordos firmados perante o Ministério Público do Trabalho, Comissão de Conciliação Prévia ou demais títulos que, por disposição legal, contiver força executiva.



**ESTADO DE SANTA CATARINA
SECRETARIA DE ESTADO DA FAZENDA**

CERTIDÃO NEGATIVA DE DÉBITOS ESTADUAIS

Nome (razão social): **TECHNO SOFT SYSTEMS LTDA**
CNPJ/CPF: **44.798.010/0001-90**

Ressalvando o direito da Fazenda Estadual de inscrever e cobrar as dívidas que vierem a ser apuradas, é certificado que não constam, na presente data, pendências em nome do contribuinte acima identificado, relativas aos tributos, dívida ativa e demais débitos administrados pela Secretaria de Estado da Fazenda.

Dispositivo Legal: **Lei nº 3938/66, Art. 154**
Número da certidão: **220140154407536**
Data de emissão: **01/09/2022 13:06:23**
Validade (Lei nº 3938/66, Art. 158, modificado pelo artigo 18 da Lei n 15.510/11.): **31/10/2022**

A autenticidade desta certidão deverá ser confirmada na página da Secretaria de Estado da Fazenda na Internet, no endereço: <http://www.sef.sc.gov.br>

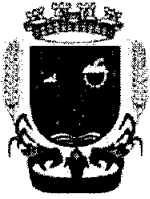

**MUNICÍPIO DE CONCÓRDIA
ESTADO SANTA CATARINA
SECRETARIA MUNICIPAL DA FAZENDA**

CERTIDÃO NEGATIVA DE DÉBITOS 37339/2022

Contribuinte

Nome/Razão: 1525107 - TECHNO SOFT SYSTEMS LTDA
CNPJ/CPF: 44.798.010/0001-90
Endereço: RUA ABRAMO EBERLE, 136
Complemento: SALA 01 A
Bairro: CENTRO CEP: 89.700-204
Cidade: Concórdia Estado: Santa Catarina

Finalidade

Certifico, para os devidos fins, que INEXISTEM DÉBITOS referentes a Tributos Municipais, inscritos ou não em Dívida Ativa, em nome do contribuinte acima citado, até a presente data.

Reserva-se o direito da Fazenda Municipal cobrar dívidas posteriormente apuradas mesmo as referentes a períodos compreendidos nesta CERTIDÃO.

○ Aceitação da presente certidão está condicionada à verificação de sua validade na internet no endereço eletrônico do município de Concórdia: www.concordia.sc.gov.br, ou no setor tributário da Prefeitura Municipal.

Observação: Esta Certidão é válida somente para o contribuinte acima citado.

Válida por 90 dias a partir da data de emissão.

Concórdia (SC), 01 de setembro de 2022 .

**MUNICÍPIO DE CONCÓRDIA**

ISSQN e Taxas

Alvará - Alvará - Concórdia

Código - Grupo de Geração - Alvará Emitido: 40977 Tipo - Grupo de Geração - Alvará Emitido: 20

Pág 1 / 1

**MUNICÍPIO DE CONCÓRDIA****SECRETARIA MUNICIPAL DA FAZENDA - SEFAZ
SETOR DE FISCALIZAÇÃO**INSCRIÇÃO MUNICIPAL
33292CONTROLE DE EMISSÃO
440/2022EXERCÍCIO
2022DATA DE VALIDADE
15/03/2023

ALVARÁ DE LICENÇA PARA LOCALIZAÇÃO E/OU FUNCIONAMENTO

A Prefeitura Municipal de Concórdia, concede o presente ALVARÁ DE LICENÇA, LOCALIZAÇÃO OU FUNCIONAMENTO conforme a Lei 1766/1981 (Código Tributário Municipal) e Lei Complementar 188/2001 (Código de Posturas).

INSCRIÇÃO MUNICIPAL 33292	CFP / CNPJ 44.798.010/0001-90	RG / INSCRIÇÃO ESTADUAL 0	DATA INÍCIO ATIVIDADE 10/01/2022
------------------------------	----------------------------------	------------------------------	-------------------------------------

NOME / RAZÃO SOCIAL

1525107 - TECHNO SOFT SYSTEMS LTDA

NOME FANTASIA / SOBRENOME

LOGRADOURO

RUA ABRAMO EBERLE

NÚMERO

136

COMPLEMENTO

SALA 01 A

CEP

89.700-204

BAIRRO

CENTRO

MUNICÍPIO

Concórdia

ESTADO

SC

ATIVIDADE PRINCIPAL

**6202.3/00.00 DESENVOLVIMENTO E LICENCIAMENTO DE PROGRAMAS DE COMPUTADOR
CUSTOMIZÁVEIS**

ATIVIDADE SECUNDARIA(S)

2621.3/00.00 FABRICAÇÃO DE EQUIPAMENTOS DE INFORMÁTICA

4751.2/01.00 COMÉRCIO VAREJISTA ESPECIALIZADOS DE EQUIPAMENTOS E SUPRIMENTOS DE INFORMÁTICA

9511.8/00.00 REPARAÇÃO E MANUTENÇÃO DE COMPUTADORES E DE EQUIPAMENTOS PERIFÉRICOS

CONTADOR / CONTABILIDADE RESPONSÁVEL

GIOVANA MARIA ZARDO EIRELI ME

Obs:

Restrições

*** HORÁRIO DE FUNCIONAMENTO : 0h - 24h (seg - seg)****ESTE ALVARÁ DEVERÁ FICAR EM LOCAL VISÍVEL, SEM DOBRAS OU RASURAS**

Concórdia (SC), 15 de fevereiro de 2022

OBSERVAÇÃO / INFORMES

1) De conformidade com a legislação vigente deverão ser comunicados ao Setor de Fiscalização de Tributos da prefeitura em prazo inferior a 20 dias quaisquer alterações cadastrais.

2) Em caso de encerramento das atividades inerentes a este alvará, deverá ser requerido em prazo inferior a 20 dias junto ao Setor de Fiscalização de Tributos da prefeitura a BAIXA deste alvará, sob pena de enquadramento de débitos dos exercícios seguintes.

Horário de funcionamento conforme artigo da Lei Complementar nº 736/2017

Código de Autenticidade: WIS031201-7962-PAYWBOZZMUUHD-2



03/10/2022

0012677145

PODER JUDICIÁRIO
TRIBUNAL DE JUSTIÇA DO ESTADO DE SANTA CATARINA
Comarca de Concórdia

CERTIDÃO
FALÊNCIA, CONCORDATA E RECUPERAÇÃO JUDICIAL

CERTIDÃO Nº: 9979904**FOLHA: 1/1**

À vista dos registros cíveis constantes nos sistemas de informática do Poder Judiciário do Estado de Santa Catarina da Comarca de Concórdia, com distribuição anterior à data de 02/10/2022, verificou-se NADA CONSTAR em nome de:

TECHNO SOFT SYSTEMS LTDA, portador do CNPJ: 44.798.010/0001-90. *****

OBSERVAÇÕES:

- a) para a emissão desta certidão, foram considerados os normativos do Conselho Nacional de Justiça;
- b) os dados informados são de responsabilidade do solicitante e devem ser conferidos pelo interessado e/ou destinatário;
- c) a autenticidade deste documento poderá ser confirmada no endereço eletrônico <http://www.tjsc.jus.br/portal>, opção Certidões/Conferência de Certidão;
- d) para a Comarca da Capital, a pesquisa abrange os feitos em andamento do Foro Central, Eduardo Luz, Norte da Ilha, Fórum Bancário e Distrital do Continente;
- e) certidão é expedida em consonância com a Lei nº 11.101/2005, com a inclusão das classes extrajudiciais: 128 - Recuperação Extrajudicial e 20331 - Homologação de Recuperação Extrajudicial.

ATENÇÃO: A presente certidão é válida desde que apresentada juntamente com a respectiva certidão de registros cadastrados no sistema eproc, disponível através do endereço <https://certeproc1g.tjsc.jus.br>

Certifico finalmente que esta certidão é isenta de custas.

Esta certidão foi emitida pela internet e sua validade é de 60 dias.

Concórdia, segunda-feira, 3 de outubro de 2022.

PEDIDO Nº:

0012677145



CERTIDÃO FALÊNCIA, CONCORDATA E RECUPERAÇÃO JUDICIAL Nº: 1733782

À vista dos registros constantes no **sistema eproc do Primeiro Grau de Jurisdição** do Poder Judiciário de Santa Catarina, utilizando como parâmetro os dados informados pelo(a) requerente, NADA CONSTA distribuído em relação a:

NOME: TECHNO SOFT SYSTEMS LTDA

Raiz do CNPJ: 44.798.010

Certidão emitida às 13:30 de 03/10/2022.

OBSERVAÇÕES

- 1) Esta certidão tem validade de 60 (sessenta) dias a contar da data da emissão.
- 2) Esta certidão abrange todo o primeiro grau de jurisdição do Poder Judiciário Catarinense.
- 3) Certidão expedida em consonância com a Lei nº 11.101/2005, com a inclusão das classes extrajudiciais: 128 - Recuperação Extrajudicial e 20331 - Homologação de Recuperação Extrajudicial;
- 4) Foram considerados os normativos do CNJ;
- 5) Os dados informados são de responsabilidade do solicitante e devem ser conferidos pelo interessado e/ou destinatário;
- 6) Esta certidão abrange os processos dos Juizados Especiais e das Turmas Recursais;

ATENÇÃO: A presente certidão é válida desde que apresentada juntamente com a respectiva certidão de registros cadastrados no sistema de automação da justiça - SAJ5, disponível através do endereço <https://esaj.tjsc.jus.br/sco/abrirCadastro.do>

TECHNO SOFT SYSTEMS LTDA
Rua ABRAMO EBERLE, 136 SALA 01 A
89700-204 Concórdia

SC

CNPJ:44.798.010/0001-90
CENTRO

Página: 1

BALANÇO PATRIMONIAL DE ABERTURA REALIZADO EM 10 de Janeiro de 2022

(Valores expressos em Reais)

A T I V O

ATIVO CIRCULANTE	99.705,82
CAIXA E EQUIVALENTES DE CAIXA	99.705,82
CAIXA	99.705,82
Caixa	99.705,82
TOTAL DO ATIVO	99.705,82

Concórdia-SC, 10 de Janeiro de 2022

JEAN CARLO PERIN ZUCCHI
Administrador
CPF: 061.080.219-42

Giovana Maria Zardo
Contador
CRC: SC-026619/0-7
CPF: 677.561.319-91

ASSINADO DIGITALMENTE POR: 67756131991-GIOVANA MARIA ZARDO | 06108021942-JEAN CARLO PERIN ZUCCHI



Junta Comercial do Estado de Santa Catarina

Certifico o Registro em 20/01/2022 Data dos Efeitos 19/01/2022

Arquivamento 20226961540 Protocolo 226961540 de 19/01/2022 NIRE 42206923869

Nome da empresa TECHNO SOFT SYSTEMS LTDA

Este documento pode ser verificado em <http://regin.jucesc.sc.gov.br/autenticacaoDocumentos/autenticacao.aspx>

Chancela 482136560922242

Esta cópia foi autenticada digitalmente e assinada em 20/01/2022 Blasco Borges Barcellos - Secretário-geral em exercício

20/01/2022



TECHNO SOFT SYSTEMS LTDA
Rua ABRAMO EBERLE, 136 SALA 01 A
89700-204 Concórdia

SC

CNPJ:44.798.010/0001-90
CENTRO

Página:2

BALANÇO PATRIMONIAL DE ABERTURA REALIZADO EM 10 de Janeiro de 2022
(Valores expressos em Reais)

P A S S I V O

PATRIMONIO LIQUIDO	100.000,00
CAPITAL SOCIAL	100.000,00
CAPITAL SUBSCRITO	100.000,00
TOTAL DO PASSIVO	100.000,00

Concórdia-SC, 10 de Janeiro de 2022

JEAN CARLO PERIN ZUCCHI
Administrador
CPF: 061.080.219-42

Giovana Maria Zardo
Contador
CRC: SC-026619/0-7
CPF: 677.561.319-91



Junta Comercial do Estado de Santa Catarina

Certifico o Registro em 20/01/2022 Data dos Efeitos 19/01/2022

Arquivamento 20226961540 Protocolo 226961540 de 19/01/2022 NIRE 42206923869

Nome da empresa TECHNO SOFT SYSTEMS LTDA

Este documento pode ser verificado em <http://regin.jucesc.sc.gov.br/autenticacaoDocumentos/autenticacao.aspx>

Chancela 482136560922242

Esta cópia foi autenticada digitalmente e assinada em 20/01/2022 Blasco Borges Barcellos - Secretário-geral em exercício

20/01/2022



JUCESC
Junta Comercial do Estado de
SANTA CATARINA



226961540

TERMO DE AUTENTICACAO

NOME DA EMPRESA	TECHNO SOFT SYSTEMS LTDA
PROTOCOLO	226961540 - 19/01/2022
ATO	223 - BALANCO
EVENTO	223 - BALANCO

MATRIZ

NIRE 42206923869
CNPJ 44.798.010/0001-90
CERTIFICO O REGISTRO EM 20/01/2022
SOB N: 20226961540

REPRESENTANTES QUE ASSINARAM DIGITALMENTE

Cpf: 06108021942 - JEAN CARLO PERIN ZUCCHI - Assinado em 20/01/2022 às 16:52:05
Cpf: 67756131991 - GIOVANA MARIA ZARDO - Assinado em 20/01/2022 às 16:51:05



Junta Comercial do Estado de Santa Catarina
Certifico o Registro em 20/01/2022 Data dos Efeitos 19/01/2022
Arquivamento 20226961540 Protocolo 226961540 de 19/01/2022 NIRE 42206923869
Nome da empresa TECHNO SOFT SYSTEMS LTDA
Este documento pode ser verificado em <http://regin.jucesc.sc.gov.br/autenticacaoDocumentos/autenticacao.aspx>
Chancela 482136560922242
Esta cópia foi autenticada digitalmente e assinada em 20/01/2022 Blasco Borges Barcellos - Secretário-geral em exercício

20/01/2022

MILÊNIO CONTABILIDADE
GIOVANA MARIA ZARDO EIRELI ME
CNPJ: 24.052.478/0001-23 CONCORDIA - SC

Segue abaixo cálculo referente aos Índices de Liquidez da empresa TECHNO SOFT SYSTEMS LTDA
CNPJ: 44.798.010/0001-90, na data de 10/01/2022 com dados do Balanço de Abertura.

Índice Liquidez Corrente (LC):
$$\frac{AC= R\$ 100.000,00}{PC= R\$ 0,00} = 100.000$$

Índice Liquidez Geral (LG):
$$\frac{AC= R\$ 100.000,00 + ANC= R\$ 0,00}{PC= R\$ 0,00 + PNC= R\$ 0,00} = 100.000$$

Solvência Geral:
$$\frac{AT R\$ 100.000,00}{PC R\$ 0,00 + PNC R\$ 0,00} = 100.000$$

Índice de Grau de Endividamento:
$$\frac{PC R\$ 0,00 + PNC R\$ 0,00}{AT R\$ 100.000,00} = 0,00$$

Índice de Grau de Endiv. Geral s/ Patrimônio Líquido:
$$\frac{PC R\$ 0,00 + PNC R\$ 0,00}{PL R\$ 100.000,00} = 0,00$$

Capital Circulante Líquido: $AC= R\$ 100.000,00 - PC= R\$ 0,00: 100.000,00$

Concórdia SC, 21 de janeiro de 2022.

JEAN CARLO PERIN Assinado de forma digital por JEAN CARLO PERIN ZUCCHI:06108021942 Dados: 2022.01.21 09:02:59 -03'00'

Tehcno Soft Systems Ltda
Jean Carlo Perin Zucchi
CPF: 061.080.219-42

Assinado de forma digital por GIOVANA MARIA ZARDO:67756131991 Dados: 2022.01.21 09:03:17 -03'00'

Giovana Maria Zardo
Contadora
CPF: 677.561.319-91
CRCSC: 1SC026619/O-7



CONSELHO REGIONAL DE CONTABILIDADE - SC

CERTIDÃO DE REGULARIDADE PROFISSIONAL

O CONSELHO REGIONAL DE CONTABILIDADE - SC CERTIFICA que o profissional identificado no presente documento encontra-se em situação REGULAR neste Regional, apto ao exercício da atividade contábil nesta data, de acordo com as suas prerrogativas profissionais, conforme estabelecido no art. 25 e 26 do Decreto-Lei n.º 9.295/46.

Informamos que a presente certidão não quita nem invalida quaisquer débitos ou infrações que, posteriormente, venham a ser apurados contra o titular deste registro, bem como não atesta a regularidade dos trabalhos técnicos elaborados pelo profissional da Contabilidade.



CONSELHO REGIONAL DE CONTABILIDADE SC

Certidão n.º: SC/2022/00005880
Nome: GIOVANA MARIA ZARDO CPF: 677.561.319-91
CRC/UF n.º SC-026619/O Categoria: CONTADOR
Validade: 20.09.2022
Finalidade: EDITAIS DE LICITAÇÃO

Confirme a existência deste documento na página www.crcsc.org.br, mediante número de controle a seguir:

CPF : 677.561.319-91 Controle : 4405.5974.7229.8798

ATESTADO DE CAPACIDADE TÉCNICA

A empresa **ALTO URUGUAI ENGENHARIA E PLANEJAMENTO DE CIDADES LTDA**, pessoa jurídica de direito privado, inscrita no CNPJ n.º 19.338.878/0001-60, estabelecida na cidade de Concórdia/SC. À Rua Abramo Eberle, n.º 136, Centro de Concórdia/SC, através do seu Sócio Proprietário, Maycon Pedott, inscrito no CPF sob n.º 075.832.129-52, e Registro Geral n.º 4.589.920, **ATESTA**, que a empresa **TECHNO SOFT SYSTEMS**, inscrita no CNPJ n.º 44.798.010/0001-90, situada na Rua Abramo Eberle, n.º 136, sala 01-A, centro de Concórdia/SC, por intermédio de seu Sócio Administrador o Sr. **JEAN CARLO PERIN ZUCCHI**, prestou serviços e efetuou a entrega de materiais:

COMPUTADOR TECHNO BR200

NOTEBOOK DELL INSPIRON

Atestamos, ainda, que os compromissos assumidos pela empresa foram cumpridos satisfatoriamente, não constando em nossos arquivos que os desabone comercial ou tecnicamente.

Concórdia, 22 de março de 2022.

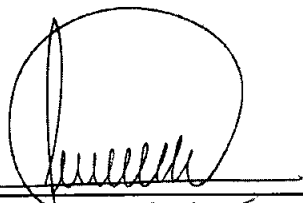

Maycon Pedott
Sócio Proprietário
RG: 4.589.920
CPF: 075.832.129-52

Este documento foi assinado digitalmente por Maycon Pedott.
Para verificar as assinaturas vá ao site <https://www.portaldeassinaturas.com.br:443> e utilize o código BD33-69C6-9A16-E25E.



PROTOCOLO DE ASSINATURA(S)

O documento acima foi proposto para assinatura digital na plataforma Portal de Assinaturas Certisign. Para verificar as assinaturas clique no link: <https://www.portaldeassinaturas.com.br/Verificar/BD33-69C6-9A16-E25E> ou vá até o site <https://www.portaldeassinaturas.com.br:443> e utilize o código abaixo para verificar se este documento é válido.

Código para verificação: BD33-69C6-9A16-E25E



Hash do Documento

D80CF4296DA5CEDE28A63F330904CFCC43CAAABACE14682552D9A9CA54C070B6

O(s) nome(s) indicado(s) para assinatura, bem como seu(s) status em 22/03/2022 é(são) :

Maycon Pedott (Signatário) - 075.832.129-52 em 22/03/2022

13:22 UTC-03:00

Tipo: Certificado Digital



RECEBEMOS DE TECHNO SOFT SYSTEMS LTDA OS PRODUTOS/SERVIÇOS CONSTANTES DA NOTA FISCAL INDICADA AO LADO		NF-e Nº 000.000.001
DATA DE RECEBIMENTO	IDENTIFICAÇÃO E ASSINATURA DO RECEBEDOR	SÉRIE: 1

TECHNO SOFT SYSTEMS LTDA RUA ABRAMO EBERLE, 136 - SALA 01 A - CENTRO, Concordia, SC - CEP: 89700204	DANFE Documento Auxiliar da Nota Fiscal Eletrônica 0 - Entrada 1 - Saída	CONTROLE DO FISCO 
	N° 000.000.001 SÉRIE: 1 Página 1 de 1	CHAVE DE ACESSO 4222 0344 7980 1000 0190 5500 1000 0000 0118 0080 0200 Consulta de autenticidade no portal nacional da NF-e www.nfe.fazenda.gov.br/portal ou no site da Sefaz Autorizadora

NATUREZA DA OPERAÇÃO VENDA DE MERCADORIAS	PROTOCOLO DE AUTORIZAÇÃO DE USO 342220056632586 - 22/03/2022 13:34
INSCRIÇÃO ESTADUAL 261481495	INSCRIÇÃO ESTADUAL DO SUBST. TRIB. CNPJ / CPF 44.798.010/0001-90

DESTINATÁRIO/REMETENTE		CNPJ/CPF	DATA DA EMISSÃO
NOME/RAZÃO SOCIAL ALTO URUGUAI ENGENHARIA E PLANEJAMENTO DE CIDADES LTDA		19.338.878/0001-60	22/03/2022
ENDEREÇO RUA ABRAMO EBERLE, 136 -	BAIRRO/DISTRITO CENTRO	CEP 89700-204	DATA DE ENTRADA/SAÍDA 22/03/2022
MUNICÍPIO Concordia	FONE/FAX	UF SC	INSCRIÇÃO ESTADUAL
			HORA DE ENTRADA/SAÍDA 13:28

FATURA

CÁLCULO DO IMPOSTO				
BASE DE CÁLCULO DO ICMS	VALOR DO ICMS	BASE DE CÁLCULO DO ICMS ST	VALOR DO ICMS ST	VALOR TOTAL DOS PRODUTOS
0,00	0,00	0,00	0,00	5.480,00
VALOR DO FRETE	VALOR DO SEGURO	DESCONTO	OUTRAS DESPESAS ACESSÓRIAS	VALOR DO IPI
0,00	0,00	0,00	0,00	0,00
				VALOR TOTAL DA NOTA 5.480,00

TRANSPORTADOR/VOLUMES TRANSPORTADOS					
RAZÃO SOCIAL	FRETE POR CONTA	CÓDIGO ANTT	PLACA DO VEÍCULO	UF	CNPJ/CPF
	3-Remetente Próprio				
ENDEREÇO	MUNICÍPIO			UF	INSCRIÇÃO ESTADUAL
QUANTIDADE	ESPÉCIE	MARCA	NUMERAÇÃO	PESO BRUTO	PESO LÍQUIDO

DADOS DO PRODUTO/SERVIÇO													
CÓDIGO	DESCRIÇÃO DO PRODUTO/SERVIÇO	NCM/SH	CST	CPOP	UNID.	QTD.	VLR. UNIT.	VLR. TOTAL	BC ICMS	VLR. ICMS	VLR. IPI	ALÍQ. ICMS	ALÍQ. IPI
1	COMPUTADOR TECHNO BR200	84713012	0102	5102	UN	1.0000	2.990,0000	2.990,00					
2	NOTEBOOK DELL INSPIRON 3501	84713012	0102	5102	UN	1.0000	2.490,0000	2.490,00					

CÁLCULO DO ISSQN			
INSCRIÇÃO MUNICIPAL 33292	VALOR TOTAL DOS SERVIÇOS	BASE DE CÁLCULO DO ISSQN	VALOR DO ISSQN

DADOS ADICIONAIS	
INFORMAÇÕES COMPLEMENTARES EMPRESA OPTANTE PELO SIMPLES NACIONAL, NÃO GERA DIREITO A CREDITO DE IPI/ISS.	RESERVADO AO FISCO



PREFEITURA MUNICIPAL DE ENTRE RIOS DO OESTE

Estado do Paraná

Rua Tocantins, 600 - Fone/Fax: (45) 3257-1268 - CEP 85988-000 - Entre Rios do Oeste - PR

ATESTADO DE CAPACIDADE TÉCNICA

Atestamos para os devidos fins que a empresa TECHNO SOFT SYSTEMS LTDA, inscrita no CNPJ nº 44.798.0100001-90, com sede à Rua Abramo Eberle, nº 136, Sala 01-A, Centro, Concórdia-SC, neste ato representado pelo seu Sócio Administrador Sr. Jean Carlo Perin Zucchi, forneceu equipamentos de informática ao Município de Entre Rios do Oeste-PR inscrito no CNPJ nº 95.719.449/0001-10, conforme ata de Registro de Preços nº 026/2022, decorrente do Processo Licitatório Pregão eletrônico nº 001/2022 no sistema de registro de preços, sendo cumpridora dos prazos e termos firmados na contratação, não havendo contra a mesma nenhum registro que a desabone

DESCRIÇÃO DOS PRODUTOS ENTREGUES:

Item	Quantidade	Descrição
06	11 unidades	COMPUTADOR GAMER INTEL CORE I5-9400, 16GB, 480GB SSD, - 7153- MICROSOFT WINDOWS 10 PRO 64 BITS PORTUGUÊS FQC-08932 COM MIDIA INCLUSA,

Por ser expressão da verdade, firmamos a presente.

Entre Rios do Oeste-PR, 07 de junho de 2022.

ARI ALOISIO MALDANER

Prefeito

RECEBEMOS DE Techno Soft Systems Ltda OS PRODUTOS CONSTANTES DA NOTA FISCAL INDICADA AO LADO		NF-e Nº 000008 Série 1
Data de recebimento	Identificação e assinatura do recabedor	



Techno
Techno Soft Systems Ltda
Rua Abramo Eberle, 136, Sala 01 - A, Centro
89.700-204 - Concórdia - SC
Fone (49) 3444-9676 - maico@technosolucoes.net

DANFE
Documento Auxiliar
da Nota Fiscal
Eletrônica
0-Entrada 1
1-Saída 1
Nº 000008
SERIE: 1
Página: 1 de 1

Controle do Fisco	
Chave de acesso	4222 0544 7980 1000 0190 5500 1000 0000 0817 8766 7775
Consulta de autenticidade no portal nacional da NF-e www.nfe.fazenda.gov.br/portal ou no site da Sefaz autorizadora	

Natureza da operação	Protocolo de autorização de uso
Venda de mercadoria a não contribuinte	342220101148834 20/05/2022 15:10:26
Inscrição Estadual	Inscrit. do subst.trib.
261.481.495	CNPJ 44.798.010/0001-90

Destinatário/Remetente		CNPJ/CPF	Inscrição Estadual	Data emissão
Nome / Razão Social		95.719.449/0001-10		20/05/2022
MUNICIPIO DE ENTRE RIOS DO OESTE		Bairro	CEP	Data saída
Endereço		Centro	85.988-000	20/05/2022
Rua Tocantins, 600		Fone/Fax	UF	Hora saída
Município		(45) 3257-1268	PR	15:10:25
Entre Rios do Oeste				

Faturas	Número	Vencimento	Valor	Número	Vencimento	Valor	Número	Vencimento	Valor
----------------	--------	------------	-------	--------	------------	-------	--------	------------	-------

Cálculo do imposto						
Base de cálculo do ICMS	Valor do ICMS	Base de cálculo do ICMS Subst.	Valor do ICMS Subst.	Valor do FCP ST	Valor total dos produtos	
0,00	0,00	0,00	0,00	0,00	19.200,00	
Valor do frete	Valor do seguro	Desconto	Outras despesas acessórias		Valor do IPI	Valor total da nota
0,00	0,00	0,00	0,00		0,00	19.200,00

Transportador/Volumes transportados						
Nome	Frete por conta	Código ANTT	Placa do veículo	UF	CNPJ/CPF	
Bauer	0 - Contratação do Frete por conta do Remetente (CIF)					
Endereço	Município	UF	Inscrição Estadual			
Quantidade	Espécie	Marca	Numeração	Peso bruto	Peso líquido	
6				34,500	0,000	



Itens da nota fiscal													
Código	Descrição do produto/serviço	NCM/SH	CSOSN	CFOP	UN	Qtde	Preço un	Preço total	BC ICMS	Vlr.ICMS	Vlr.IPI	%ICMS	%IPI
CFOP6108	COMPUTADOR GAMER INTEL I5-10400 16GB 480GB SSD W10 PRO	85367000	0102	6.108	UN	3,00	4.550,00	13.650,00	0,00	0,00	0,00	0,0000	0,00
CFOP6108	MONITOR LG 24 24MP400	85285200	4102	6.108	UN	3,00	1.500,00	4.500,00	0,00	0,00	0,00	0,0000	0,00
CFOP6108	KIT TECLADO E MOUSE LOGITECH MK120	84716052	2102	6.108	UN	3,00	290,00	870,00	0,00	0,00	0,00	0,0000	0,00
CFOP6108	CAIXA DE SOM K-MEX SP8900 4W	85182100	2102	6.108	UN	3,00	60,00	180,00	0,00	0,00	0,00	0,0000	0,00

Cálculo do ISSQN			
Inscrição Municipal	Valor total dos serviços	Base de cálculo do ISSQN	Valor do ISSQN
33292	0,00	0,00	0,00

Dados adicionais	
Observações	Reservado ao fisco
Total aproximado de tributos: R\$ 4.589,34 (23,80%) Federais R\$ 4.038,22 (21,03%) Estaduais R\$ 531,12 (2,77%) . Fonte IBPT.	
Nota Fiscal referente a Nota de Empenhos nº 3528/2022. Conta para Pagamento: Banco Sicoob 756: Agência: 3067 Conta Corrente: 63.495-6	

20/05/2022 15:10:31

RECEBEMOS DE Techno Soft Systems Ltda OS PRODUTOS CONSTANTES DA NOTA FISCAL INDICADA AO LADO		NF-e Nº 000007 Série 1
Data de recebimento	Identificação e assinatura do receptor	

 Techno Techno Soft Systems Ltda Rua Abramo Eberle, 136, Sala 01 - A, Centro 89.700-204 - Concórdia - SC Fone (49) 3444-9676 - maico@technosolucoes.net	DANFE Documento Auxiliar da Nota Fiscal Eletrônica 0-Entrada 1 1-Saída 1	Controle do Fisco  Chave de acesso 4222 0544 7980 1000 0190 5500 1000 0000 0717 8733 3276
	Nº 000007 SERIE: 1 Página: 1 de 1	Consulta de autenticidade no portal nacional da NF-e www.nfe.fazenda.gov.br/portal ou no site da Sefaz autorizadora

Natureza da operação Venda de mercadoria a não contribuinte	Protocolo de autorização de uso 342220101145659 20/05/2022 15:08:22
Inscrição Estadual 261.481.495	Inscr.est. do subst.trib. CNPJ 44.798.010/0001-90

Destinatário/Remetente			
Nome / Razão Social MUNICIPIO DE ENTRE RIOS DO OESTE	CNPJ/CPF 95.719.449/0001-10	Inscrição Estadual	Data emissão 20/05/2022
Endereço Rua Tocantins, 600	Bairro Centro	CEP 85.988-000	Data saída 20/05/2022
Município Entre Rios do Oeste	Fone/Fax (45) 3257-1268	UF PR	Hora saída 15:08:22

Faturas																		
<table border="1"> <thead> <tr> <th>Número</th> <th>Vencimento</th> <th>Valor</th> <th>Número</th> <th>Vencimento</th> <th>Valor</th> <th>Número</th> <th>Vencimento</th> <th>Valor</th> </tr> </thead> <tbody> <tr> <td></td> <td></td> <td></td> <td></td> <td></td> <td></td> <td></td> <td></td> <td></td> </tr> </tbody> </table>	Número	Vencimento	Valor	Número	Vencimento	Valor	Número	Vencimento	Valor									
Número	Vencimento	Valor	Número	Vencimento	Valor	Número	Vencimento	Valor										

Cálculo do Imposto						
Base de cálculo do ICMS 0,00	Valor do ICMS 0,00	Base de cálculo do ICMS Subst. 0,00	Valor do ICMS Subst. 0,00	Valor do FCP ST 0,00	Valor total dos produtos 12.800,00	
Valor do frete 0,00	Valor do seguro 0,00	Desconto 0,00	Outras despesas acessórias 0,00	Valor do IPI 0,00	Valor total da nota 12.800,00	

Transportador/Volumes transportados						
Nome Bauer	Frete por conta 0 - Contratação do Frete por conta do Remetente (CIF)	Código ANTT	Placa do veículo	UF	CNPJ/CPF	
Endereço	Município	UF	Inscrição Estadual			
Quantidade 4	Espécie	Marca	Numeração	Peso bruto 23,000	Peso líquido 0,000	



Itens da nota fiscal													
Código	Descrição do produto/serviço	NCM/SH	CSOSN	CFOP	UN	Qtde	Preço un	Preço total	BC ICMS	Vlr.ICMS	Vlr.IPI	%ICMS	%IPI
CFOP6108	COMPUTADOR GAMER INTEL I5-10400 16GB 480GB SSD W10 PRO	85367000	0102	6.108	UN	2,00	4.550,00	9.100,00	0,00	0,00	0,00	0,0000	0,00
CFOP6108	MONITOR LG 24 24MP400	85285200	4102	6.108	UN	2,00	1.500,00	3.000,00	0,00	0,00	0,00	0,0000	0,00
CFOP6108	KIT TECLADO E MOUSE LOGITECH MK120	84716052	2102	6.108	UN	2,00	290,00	580,00	0,00	0,00	0,00	0,0000	0,00
CFOP6108	CAIXA DE SOM K-MEX SP8900 4W	85182100	2102	6.108	UN	2,00	60,00	120,00	0,00	0,00	0,00	0,0000	0,00

Cálculo do ISSQN			
Inscrição Municipal 33292	Valor total dos serviços 0,00	Base de cálculo do ISSQN 0,00	Valor do ISSQN 0,00

Dados adicionais	
Observações Total aproximado de tributos: R\$ 3.046,22 (23,80%) Federais R\$ 2.692,14 (21,03%) Estaduais R\$ 354,08 (2,77%) . Fonte IBPT. Nota Fiscal referente a Nota de Empenhos nº 3613 e 3614/2022. Conta para Pagamento: Banco Sicoob 756: Agência: 3067 Conta Corrente: 63.495-6	Reservado ao fisco

20/05/2022 15:08:26

RECEBEMOS DE Techno Soft Systems Ltda OS PRODUTOS CONSTANTES DA NOTA FISCAL INDICADA AO LADO		NF-e Nº 000009 Série 1
Data de recebimento	Identificação e assinatura do recabedor	

 <p>Techno Techno Soft Systems Ltda Rua Abramo Eberle, 136, Sala 01 - A, Centro 89.700-204 - Concórdia - SC Fone (49) 3444-9676 - maico@technosolucoes.net</p>	<p>DANFE Documento Auxiliar da Nota Fiscal Eletrônica</p> <p>0-Entrada 1 1-Saída 1</p> <p>Nº 000009 SERIE: 1 Página: 1 de 1</p>	<p>Controle do Fisco</p>  <p>Chave de acesso 4222 0544 7980 1000 0190 5500 1000 0000 0917 8769 5687</p> <p>Consulta de autenticidade no portal nacional da NF-e www.nfe.fazenda.gov.br/portal ou no site da Sefaz autorizadora</p>
--	---	--

Natureza da operação Venda de mercadoria a não contribuinte	Protocolo de autorização de uso 342220101166054 20/05/2022 15:22:14
Inscrição Estadual 261.481.495	Inscr.est. do subst.trib. CNPJ 44.798.010/0001-90

Destinatário/Remetente		CNPJ/CPF	Inscrição Estadual	Data emissão
Nome / Razão Social MUNICIPIO DE ENTRE RIOS DO OESTE		95.719.449/0001-10		20/05/2022
Endereço Rua Tocantins, 600		Bairro Centro	CEP 85.988-000	Data saída 20/05/2022
Município Entre Rios do Oeste		Fone/Fax (45) 3257-1268	UF PR	Hora saída 15:22:14

Faturas	Número	Vencimento	Valor	Número	Vencimento	Valor	Número	Vencimento	Valor
----------------	--------	------------	-------	--------	------------	-------	--------	------------	-------

Cálculo do imposto						
Base de cálculo do ICMS 0,00	Valor do ICMS 0,00	Base de cálculo do ICMS Subst. 0,00	Valor do ICMS Subst. 0,00	Valor do FCP ST 0,00	Valor total dos produtos 12.800,00	
Valor do frete 0,00	Valor do seguro 0,00	Desconto 0,00	Outras despesas acessórias 0,00	Valor do IPI 0,00	Valor total da nota 12.800,00	

Transportador/Volumes transportados							
Nome Bauer		Frete por conta 0 - Contratação do Frete por conta do Remetente (CIF)		Código ANTT	Placa do veículo	UF	CNPJ/CPF
Endereço		Município	UF	Inscrição Estadual			
Quantidade 4	Espécie	Marca	Numeração	Peso bruto 23,000	Peso líquido 0,000		

Itens da nota fiscal													
Código	Descrição do produto/serviço	NCM/SH	CSOSN	CFOP	UN	Qtde	Preço un	Preço total	BC ICMS	Vlr.ICMS	Vlr.IPI	%ICMS	%IPI
CFOP6108	COMPUTADOR GAMER INTEL I5-10400 16GB 480GB SSD W10 PRO	85367000	0102	6.108	UN	2,00	4.550,00	9.100,00	0,00	0,00	0,00	0,0000	0,00
CFOP6108	MONITOR LG 24 24MP400	85285200	4102	6.108	UN	2,00	1.500,00	3.000,00	0,00	0,00	0,00	0,0000	0,00
CFOP6108	KIT TECLADO E MOUSE LOGITECH MK120	84716052	2102	6.108	UN	2,00	290,00	580,00	0,00	0,00	0,00	0,0000	0,00
CFOP6108	CAIXA DE SOM K-MEX SP8900 4W	85182100	2102	6.108	UN	2,00	60,00	120,00	0,00	0,00	0,00	0,0000	0,00

Cálculo do ISSQN			
Inscrição Municipal 33292	Valor total dos serviços 0,00	Base de cálculo do ISSQN 0,00	Valor do ISSQN 0,00

Dados adicionais	
<p>Observações</p> <p>Total aproximado de tributos: R\$ 3.046,22 (23,80%) Federais R\$ 2.692,14 (21,03%) Estaduais R\$ 354,08 (2,77%) . Fonte IBPT.</p> <p>Nota Fiscal referente a Nota de Empenhos nº 4055/2022. Conta para Pagamento: Banco Sicoob 756: Agência: 3067 Conta Corrente: 63.495-6</p>	Reservado ao fisco

20/05/2022 15:22:19

RECEBEMOS DE Techno Soft Systems Ltda OS PRODUTOS CONSTANTES DA NOTA FISCAL INDICADA AO LADO		NF-e Nº 000012 Série 1
Data de recebimento	Identificação e assinatura do receptor	



Techno
Techno Soft Systems Ltda
Rua Abramo Eberle, 136, Sala 01 - A, Centro
89.700-204 - Concórdia - SC
Fone (49) 3444-9676 - maico@technosolucoes.net

DANFE
Documento Auxiliar
da Nota Fiscal
Eletrônica
0-Entrada 1
1-Saída 1
Nº 000012
SERIE: 1
Página: 1 de 1

Controle do Fisco 
Chave de acesso 4222 0544 7980 1000 0190 5500 1000 0000 1217 8782 3370
Consulta de autenticidade no portal nacional da NF-e www.nfe.fazenda.gov.br/portal ou no site da Sefaz autorizadora

Natureza da operação Venda de mercadoria a não contribuinte	Protocolo de autorização de uso 342220101173199 20/05/2022 15:26:59
Inscrição Estadual 261.481.495	Inscr.est. do subst.trib. CNPJ 44.798.010/0001-90

Destinatário/Remetente

Nome / Razão Social MUNICIPIO DE ENTRE RIOS DO OESTE	CNPJ/CPF 95.718.449/0001-10	Inscrição Estadual	Data emissão 20/05/2022
Endereço Rua Tocantins, 600	Bairro Centro	CEP 85.988-000	Data saída 20/05/2022
Município Entre Rios do Oeste	Fone/Fax (45) 3257-1268	UF PR	Hora saída 15:26:59

Faturas

Número	Vencimento	Valor	Número	Vencimento	Valor	Número	Vencimento	Valor
--------	------------	-------	--------	------------	-------	--------	------------	-------

Cálculo do imposto

Base de cálculo do ICMS 0,00	Valor do ICMS 0,00	Base de cálculo do ICMS Subst. 0,00	Valor do ICMS Subst. 0,00	Valor do FCP ST 0,00	Valor total dos produtos 6.400,00
Valor do frete 0,00	Valor do seguro 0,00	Desconto 0,00	Outras despesas acessórias 0,00	Valor do IPI 0,00	Valor total da nota 6.400,00

Transportador/Volumes transportados

Nome Bauer	Frete por conta 0 - Contratação do Frete por conta do Remetente (CIF)	Código ANTT	Placa do veículo	UF	CNPJ/CPF
Endereço	Município	UF	Inscrição Estadual		
Quantidade 3	Espécie	Marca	Numeração	Peso bruto 23,000	Peso líquido 0,000

Itens da nota fiscal

Código	Descrição do produto/serviço	NCM/SH	CSOSN	CFOP	UN	Qtde	Preço un	Preço total	BC ICMS	Vlr.ICMS	Vlr.IPI	%ICMS	%IPI
CFOP6108	COMPUTADOR GAMER INTEL I5-10400 16GB 480GB SSD W10 PRO	85367000	0102	6.108	UN	1,00	4.550,00	4.550,00	0,00	0,00	0,00	0,0000	0,00
CFOP6108	MONITOR LG 24 24MP400	85285200	4102	6.108	UN	1,00	1.500,00	1.500,00	0,00	0,00	0,00	0,0000	0,00
CFOP6108	KIT TECLADO E MOUSE LOGITECH MK120	84716052	2102	6.108	UN	1,00	290,00	290,00	0,00	0,00	0,00	0,0000	0,00
CFOP6108	CAIXA DE SOM K-MEX SP8900 4W	85182100	2102	6.108	UN	1,00	60,00	60,00	0,00	0,00	0,00	0,0000	0,00

Cálculo do ISSQN

Inscrição Municipal 33292	Valor total dos serviços 0,00	Base de cálculo do ISSQN 0,00	Valor do ISSQN 0,00
------------------------------	----------------------------------	----------------------------------	------------------------

Dados adicionais

Observações Total aproximado de tributos: R\$ 1.523,12 (23,80%) Federais R\$ 1.346,08 (21,03%) Estaduais R\$ 177,04 (2,77%) . Fonte IBPT. Nota Fiscal referente a Nota de Empenhos nº 4274/2022. Conta para Pagamento: Banco Sicoob 756: Agência: 3067 Conta Corrente: 63.495-6	Reservado ao fisco
---	--------------------

20/05/2022 15:27:04

RECEBEMOS DE Techno Soft Systems Ltda OS PRODUTOS CONSTANTES DA NOTA FISCAL INDICADA AO LADO		NF-e Nº 000010 Série 1
Data de recebimento	Identificação e assinatura do receptor	



Techno
Techno Soft Systems Ltda
Rua Abramo Eberle, 136, Sala 01 - A, Centro
89.700-204 - Concórdia - SC
Fone (49) 3444-9676 - maico@technosolucoes.net

DANFE
Documento Auxiliar
da Nota Fiscal
Eletrônica
0-Entrada 1
1-Saída 1
Nº 000010
SERIE: 1
Página: 1 de 1

Controle do Fisco	
Chave de acesso	4222 0544 7980 1000 0190 5500 1000 0000 1017 8773 2079
Consulta de autenticidade no portal nacional da NF-e www.nfe.fazenda.gov.br/portal ou no site da Sefaz autorizadora	

Natureza da operação	Protocolo de autorização de uso
Venda de mercadoria a não contribuinte	342220101168062 20/05/2022 15:23:33
Inscrição Estadual	Inscr.est. do subst.trib.
261.481.495	CNPJ 44.798.010/0001-90

Destinatário/Remetente

Nome / Razão Social	CNPJ/CPF	Inscrição Estadual	Data emissão
MUNICIPIO DE ENTRE RIOS DO OESTE	95.719.449/0001-10		20/05/2022
Endereço	Bairro	CEP	Data saída
Rua Tocantins, 600	Centro	85.988-000	20/05/2022
Município	Fone/Fax	UF	Hora saída
Entre Rios do Oeste	(45) 3257-1268	PR	15:23:32

Faturas

Número	Vencimento	Valor	Número	Vencimento	Valor	Número	Vencimento	Valor
--------	------------	-------	--------	------------	-------	--------	------------	-------

Cálculo do imposto

Base de cálculo do ICMS	Valor do ICMS	Base de cálculo do ICMS Subst.	Valor do ICMS Subst.	Valor do FCP ST	Valor total dos produtos
0,00	0,00	0,00	0,00	0,00	12.800,00
Valor do frete	Valor do seguro	Desconto	Outras despesas acessórias	Valor do IPI	Valor total da nota
0,00	0,00	0,00	0,00	0,00	12.800,00

Transportador/Volumes transportados

Nome	Frete por conta	Código ANTT	Placa do veículo	UF	CNPJ/CPF
Bauer	0 - Contratação do Frete por conta do Remetente (CIF)				
Endereço	Município	UF	Inscrição Estadual		
Quantidade	Espécie	Marca	Numeração	Peso bruto	Peso líquido
4				23,000	0,000

Itens da nota fiscal

Código	Descrição do produto/serviço	NCM/SH	CSOSN	CFOP	UN	Qtde	Preço un	Preço total	BC ICMS	Vlr.ICMS	Vlr.IPI	%ICMS	%IPI
CFOP6108	COMPUTADOR GAMER INTEL I5-10400 16GB 480GB SSD W10 PRO	85367000	0102	6.108	UN	2,00	4.550,00	9.100,00	0,00	0,00	0,00	0,0000	0,00
CFOP6108	MONITOR LG 24 24MP400	85285200	4102	6.108	UN	2,00	1.500,00	3.000,00	0,00	0,00	0,00	0,0000	0,00
CFOP6108	KIT TECLADO E MOUSE LOGITECH MK120	84716052	2102	6.108	UN	2,00	290,00	580,00	0,00	0,00	0,00	0,0000	0,00
CFOP6108	CAIXA DE SOM K-MEX SP8900 4W	85182100	2102	6.108	UN	2,00	60,00	120,00	0,00	0,00	0,00	0,0000	0,00

Cálculo do ISSQN

Inscrição Municipal	Valor total dos serviços	Base de cálculo do ISSQN	Valor do ISSQN
33292	0,00	0,00	0,00

Dados adicionais

Observações	Reservado ao fisco
Total aproximado de tributos: R\$ 3.046,22 (23,80%) Federais R\$ 2.692,14 (21,03%) Estaduais R\$ 354,08 (2,77%) . Fonte IBPT.	
Nota Fiscal referente a Nota de Empenhos nº 4313/2022. Conta para Pagamento: Banco Sicoob 756: Agência: 3067 Conta Corrente: 63.495-6	

20/05/2022 15:23:37



Prefeitura Municipal de Cambé

ESTADO DO PARANÁ

ATESTADO DE CAPACIDADE TÉCNICA

Atestamos, para os devidos fins, que a empresa **TECHNO SOFT SYSTEMS LTDA.**, inscrita no CNPJ sob número 44.798.010/0001-90 e Inscrição Estadual nº.261481495, com sede na Rua Abramo Eberle, nº.136, Sala 01 A, Centro, CEP: 89.700-204, na cidade de Concórdia, estado de Santa Catarina, prestou serviços à PREFEITURA MUNICIPAL DE CAMBÉ e cumpriu com as obrigações referente fornecimento de equipamentos e suprimentos de informática e tecnologia.

- ATA DE REGISTRO Nº31/2.022-PMC

Descrição	Unidade	Qtidade.
Notebook comum Processador 1.00 GHz frequência normal; 3.60 GHz frequência Turbo; 06 MB cache; Litografia 10 nm; 04 núcleos; 08 threads; Memória 8 GB; Armazenamento SSD de 256 GB M.2 PCIe NVMe; Placa de Video Integrada; Tela 15,6 " resolução 1366 x 768 antirreflexo; Wireless 1x1 AC; Bluetooth 4.2; Bateria 2 células – 30Wh; Portas e Slots 2x USB 3.1. 1x USB 2.0. 1x HDMI, Leitor de cartões 4 em 1 (SD, SDHC, SDXC, MMC), Combo audio/microfone: Cor Prata: Teclado Padrão em português (Padrão ABNT2); Sistema Operacional Windows 10 home 64 Bits em Português (Brasil); Garantia de 01 ano – LENOVO S145 CORE I5 8GB 256GB..	Un	10

Não sendo de nosso conhecimento, até a presente data, nada que a desabone.

Por ser expressão de verdade, firmamos o presente, nesta data.

Cambé, 09 de maio de 2.022.

Paulo Humberto Pizaia Neto
Secretário Municipal de Administração

RECEBEMOS DE Techno Soft Systems Ltda OS PRODUTOS CONSTANTES DA NOTA FISCAL INDICADA AO LADO		NF-e N° 000002 Série 1
Data de recebimento	Identificação e assinatura do receptor	



Techno
Techno Soft Systems Ltda
Rua Abramo Eberle, 136, Sala 01 - A, Centro
89.700-204 - Concórdia - SC
Fone (49) 3444-9676 - maico@technosolucoes.net

DANFE
Documento Auxiliar
da Nota Fiscal
Eletrônica
0-Entrada 1
1-Saída 1
N° 000002
SERIE: 1
Página: 1 de 1

Controle do Fisco	
Chave de acesso	4222 0444 7980 1000 0190 5500 1000 0000 0214 2999 4111
Consulta de autenticidade no portal nacional da NF-e www.nfe.fazenda.gov.br/portal ou no site da Sefaz autorizadora	

Natureza da operação	Protocolo de autorização de uso
Venda de mercadoria a não contribuinte	342220078214821 20/04/2022 14:32:26
Inscrição Estadual	Inscr.est. do subst.trib.
281.481.495	CNPJ
	44.798.010/0001-80

Destinatário/Remetente		Nome / Razão Social		CNPJ/CPF	Inscrição Estadual	Data emissão
MUNICIPIO DE CAMBE		MUNICIPIO DE CAMBE		75.732.057/0001-84		20/04/2022
Endereço		Bairro		CEP	Data saída	
Avenida Brasil, 1690		Centro		86.181-300	20/04/2022	
Município		Fone/Fax		UF	Hora saída	
Cambé		(43) 3174-2860		PR	14:32:26	

Faturas	Número	Vencimento	Valor	Número	Vencimento	Valor	Número	Vencimento	Valor
----------------	--------	------------	-------	--------	------------	-------	--------	------------	-------

Cálculo do imposto					
Base de cálculo do ICMS	Valor do ICMS	Base de cálculo do ICMS Subst.	Valor do ICMS Subst.	Valor do FCP ST	Valor total dos produtos
0,00	0,00	0,00	0,00	0,00	12.747,00
Valor do frete	Valor do seguro	Desconto	Outras despesas acessórias	Valor do IPI	Valor total da nota
0,00	0,00	0,00	0,00	0,00	12.747,00

Transportador/Volumes transportados					
Nome	Frete por conta	Código ANTT	Placa do veículo	UF	CNPJ/CPF
Bauer	0 - Contratação do Frete por conta do Remetente (CIF)				
Endereço	Município	UF	Inscrição Estadual		
Quantidade	Espécie	Marca	Numeração	Peso bruto	Peso líquido
3				6,900	0,000

Código	Descrição do produto/serviço	NCM/SH	CSOSN	CFOP	UN	Qtde	Preço un	Preço total	BC ICMS	Vlr.ICMS	Vlr.IPI	%ICMS	%IPI
CFOP6108	NOTEBOOK LENOVO R5 8GB 256SSD W10 PRO	84713019	4102	6.108	UN	3,00	4.249,00	12.747,00	0,00	0,00	0,00	0,0000	0,00

Cálculo do ISSQN			
Inscrição Municipal	Valor total dos serviços	Base de cálculo do ISSQN	Valor do ISSQN
33292	0,00	0,00	0,00

Dados adicionais	
Observações	Reservado ao fisco
Total aproximado de tributos: R\$ 4.514,99 (35,42%) Federais R\$ 3.376,68 (26,49%) Estaduais R\$ 892,29 (7,00%) . Fonte IBPT.	
Nota Fiscal referente a Nota de Empenho nº 6241/2022. Conta para Pagamento: Banco Sicoob 756: Agência: 3067 Conta Corrente: 63.495-6	

20/04/2022 14:32:30

RECEBEMOS DE Techno Soft Systems Ltda OS PRODUTOS CONSTANTES DA NOTA FISCAL INDICADA AO LADO		NF-e Nº 000003 Série 1
Data de recebimento	Identificação e assinatura do recebedor	



Techno
 Techno Soft Systems Ltda
 Rua Abramo Eberle, 136, Sala 01 - A, Centro
 89.700-204 - Concórdia - SC
 Fone (49) 3444-9676 - maico@technosolucoes.net

DANFE
 Documento Auxiliar
 da Nota Fiscal
 Eletrônica
 0-Entrada 1
 1-Saída 1
Nº 000003
 SERIE: 1
 Página: 1 de 1

Controle do Fisco



Chave de acesso
 4222 0444 7980 1000 0190 5500 1000 0000 0314 3016 9509

Consulta de autenticidade no portal nacional da NF-e
www.nfe.fazenda.gov.br/portal
 ou no site da Sefaz autorizadora

Natureza da operação Venda de mercadoria a não contribuinte	Protocolo de autorização de uso 342220078218647 20/04/2022 14:34:52
Inscrição Estadual 261.481.495	Inscr.est. do subst.trib. CNPJ 44.798.010/0001-90

Destinatário/Remetente			Data emissão	
Nome / Razão Social MUNICIPIO DE CAMBE	CNPJ/CPF 75.732.057/0001-84	Inscrição Estadual	20/04/2022	
Endereço Avenida Brasil, 1690	Bairro Centro	CEP 86.181-300	Data saída 20/04/2022	
Município Cambé	Fone/Fax (43) 3174-2860	UF PR	Hora saída 14:34:52	

Número	Vencimento	Valor	Número	Vencimento	Valor	Número	Vencimento	Valor
--------	------------	-------	--------	------------	-------	--------	------------	-------

Cálculo do imposto					
Base de cálculo do ICMS 0,00	Valor do ICMS 0,00	Base de cálculo do ICMS Subst. 0,00	Valor do ICMS Subst. 0,00	Valor do FCP ST 0,00	Valor total dos produtos 21.245,00
Valor do frete 0,00	Valor do seguro 0,00	Desconto 0,00	Outras despesas acessórias 0,00	Valor do IPI 0,00	Valor total da nota 21.245,00

Transportador/Volumes transportados						
Nome Bauer	Frete por conta 0 - Contratação do Frete por conta do Remetente (CIF)	Código ANTT	Placa do veículo	UF	CNPJ/CPF	
Endereço	Município	UF	Inscrição Estadual			
Quantidade 5	Espécie	Marca	Numeração	Peso bruto 115,000	Peso líquido 0,000	

Itens da nota fiscal													
Código	Descrição do produto/serviço	NCM/SH	CSOSN	CFOP	UN	Qtde	Preço un	Preço total	BC ICMS	Vir.ICMS	Vir.IPI	%ICMS	%IPI
CFOP6108	NOTEBOOK LENOVO R5 8GB 256SSD W10 PRO	84713019	4102	6.108	UN	5,00	4.249,00	21.245,00	0,00	0,00	0,00	0,0000	0,00

Cálculo do ISSQN			
Inscrição Municipal 33292	Valor total dos serviços 0,00	Base de cálculo do ISSQN 0,00	Valor do ISSQN 0,00

Dados adicionais	
Observações Total aproximado de tributos: R\$ 7.524,98 (35,42%) Federais R\$ 5.627,80 (26,49%) Estaduais R\$ 1.487,15 (7,00%) . Fonte IBPT. Nota Fiscal referente a Nota de Empenho nº 6490/2022. Conta para Pagamento: Banco Sicoob 756: Agência: 3067 Conta Corrente: 63.495-6	Reservado ao fisco

20/04/2022 14:34:56

RECEBEMOS DE Techno Soft Systems Ltda OS PRODUTOS CONSTANTES DA NOTA FISCAL INDICADA AO LADO

Data de recebimento

Identificação e assinatura do recebedor

NF-e
Nº 000004
Série 1

Techno Soft Systems Ltda
Rua Abramo Eberle, 136, Sala 01 - A, Centro
89.700-204 - Concórdia - SC
Fone (49) 3444-9676 - maico@technosolucoes.net

DANFE
Documento Auxiliar
da Nota Fiscal
Eletrônica

0-Entrada
1-Saída

Nº 000004

SERIE: 1

Página: 1 de 1

Controle do Fisco



Chave de acesso

4222 0444 7980 1000 0190 5500 1000 0000 0414 3025 5518

Consulta de autenticidade no portal nacional da NF-e
www.nfe.fazenda.gov.br/portal
ou no site da Sefaz autorizadora

Natureza da operação Venda de mercadorias a não contribuinte	Protocolo de autorização de uso 342220078220753 20/04/2022 14:36:11
Inscrição Estadual 261.481.495	Inscr.est. do subst.trib. CNPJ 44.798.010/0001-90

Destinatário/Remetente

Nome / Razão Social MUNICIPIO DE CAMBE	CNPJ/CPF 75.732.057/0001-84	Inscrição Estadual	Data emissão 20/04/2022
Endereço Avenida Brasil, 1690	Bairro Centro	CEP 86.181-300	Data saída 20/04/2022
Município Cambé	Fone/Fax (43) 3174-2860	UF PR	Hora saída 14:36:11

Faturas

Número	Vencimento	Valor	Número	Vencimento	Valor	Número	Vencimento	Valor
--------	------------	-------	--------	------------	-------	--------	------------	-------

Cálculo do imposto

Base de cálculo do ICMS 0,00	Valor do ICMS 0,00	Base de cálculo do ICMS Subst. 0,00	Valor do ICMS Subst. 0,00	Valor do FCP ST 0,00	Valor total dos produtos 4.249,00
Valor do frete 0,00	Valor do seguro 0,00	Desconto 0,00	Outras despesas acessórias 0,00	Valor do IPI 0,00	Valor total da nota 4.249,00

Transportador/Volumes transportados

Nome Bauer	Frete por conta 0 - Contratação do Frete por conta do Remetente (CIF)	Código ANTT	Placa do veículo	UF	CNPJ/CPF
Endereço	Município	UF	Inscrição Estadual		
Quantidade 1	Espécie	Marca	Numeração	Peso bruto 2,300	Peso líquido 0,000

Itens da nota fiscal

Código	Descrição do produto/serviço	NCM/SH	CSOSN	CFOP	UN	Qtde	Preço un	Preço total	BC ICMS	Vir.ICMS	Vir.IPI	%ICMS	%IPI
CFOP6108	NOTEBOOK LENOVO R5 8GB 256SSD W10 PRO	84713019	4102	6.108	UN	1,00	4.249,00	4.249,00	0,00	0,00	0,00	0,0000	0,00

Cálculo do ISSQN



Inscrição Municipal 33292	Valor total dos serviços 0,00	Base de cálculo do ISSQN 0,00	Valor do ISSQN 0,00
------------------------------	----------------------------------	----------------------------------	------------------------

Dados adicionais

Observações Total aproximado de tributos: R\$ 1.505,00 (35,42%) Federais R\$ 1.125,56 (26,49%) Estaduais R\$ 297,43 (7,00%) . Fonte IBPT. Nota Fiscal referente a Nota de Empenho nº 6496/2022. Conta para Pagamento: Banco Sicoob 756: Agência: 3067 Conta Corrente: 63.495-6	Reservado ao fisco
--	--------------------

20/04/2022 14:36:16

RECEBEMOS DE Techno Soft Systems Ltda OS PRODUTOS CONSTANTES DA NOTA FISCAL INDICADA AO LADO		NF-e Nº 000005 Série 1
Data de recebimento	Identificação e assinatura do recebedor	

 <p>Techno Techno Soft Systems Ltda Rua Abramo Eberle, 136, Sala 01 - A, Centro 89.700-204 - Concórdia - SC Fone (49) 3444-9676 - maico@technosolucoes.net</p>	<p>DANFE Documento Auxiliar da Nota Fiscal Eletrônica</p> <p>0-Entrada 1 1-Saída 1</p> <p>Nº 000005 SERIE: 1 Página: 1 de 1</p>	<p>Controle do Fisco</p> 
		<p>Chave de acesso</p> <p>4222 0444 7980 1000 0190 5500 1000 0000 0514 3036 3440</p>
		<p>Consulta de autenticidade no portal nacional da NF-e www.nfe.fazenda.gov.br/portal ou no site da Sefaz autorizadora</p>

Natureza da operação	Protocolo de autorização de uso
Venda de mercadoria a não contribuinte	342220078223470 20/04/2022 14:37:54
Inscrição Estadual	Inscr.est. do subst.trib. CNPJ
261.481.495	44.798.010/0001-90

Destinatário/Remetente			
Nome / Razão Social	CNPJ/CPF	Inscrição Estadual	Data emissão
MUNICIPIO DE CAMBE	75.732.057/0001-84		20/04/2022
Endereço	Bairro	CEP	Data saída
Avenida Brasil, 1690	Centro	86.181-300	20/04/2022
Município	Fone/Fax	UF	Hora saída
Cambé	(43) 3174-2860	PR	14:37:54

Faturas								
Número	Vencimento	Valor	Número	Vencimento	Valor	Número	Vencimento	Valor

Cálculo do imposto						
Base de cálculo do ICMS	Valor do ICMS	Base de cálculo do ICMS Subst.	Valor do ICMS Subst.	Valor do FCP ST	Valor total dos produtos	
0,00	0,00	0,00	0,00	0,00	4.249,00	
Valor do frete	Valor do seguro	Desconto	Outras despesas acessórias	Valor do IPI	Valor total da nota	
0,00	0,00	0,00	0,00	0,00	4.249,00	

Transportador/Volumes transportados						
Nome	Frete por conta	Código ANTT	Placa do veículo	UF	CNPJ/CPF	
Bauer	0 - Contratação do Frete por conta do Remetente (CIF)					
Endereço	Município	UF	Inscrição Estadual			
Quantidade	Espécie	Marca	Numeração	Peso bruto	Peso líquido	
1				2,300	0,000	

Itens da nota fiscal														
Código	Descrição do produto/serviço	NCM/SH	CSOSN	CFOP	UN	Qtde	Preço un	Preço total	BC ICMS	Vir.ICMS	Vir.IPI	%ICMS	%IPI	
CFOP6108	NOTEBOOK LENOVO R5 8GB 256SSD W10 PRO	84713019	4102	6.108	UN	1,00	4.249,00	4.249,00	0,00	0,00	0,00	0,0000	0,00	

Cálculo do ISSQN				
Inscrição Municipal	Valor total dos serviços	Base de cálculo do ISSQN	Valor do ISSQN	
33292	0,00	0,00	0,00	0,00

Dados adicionais	
<p>Observações</p> <p>Total aproximado de tributos: R\$ 1.505,00 (35,42%) Federais R\$ 1.125,56 (26,49%) Estaduais R\$ 297,43 (7,00%) . Fonte IBPT.</p> <p>Nota Fiscal referente a Nota de Empenho nº 6607/2022. Conta para Pagamento: Banco Sicoob 756: Agência: 3067 Conta Corrente: 63.495-6</p>	Reservado ao fisco

20/04/2022 14:37:58

PREGÃO ELETRÔNICO

DECLARAÇÕES

A empresa **TECHNO SOFT SYSTEMS**, inscrita no CNPJ nº 44.798.010/0001-90, situada na Rua Abramo Eberle, nº 136, sala 01-A, centro de Concórdia/SC, por intermédio de seu Sócio Administrador o Sr. **JEAN CARLO PERIN ZUCCHI**, portador da Carteira de Identidade nº 4.885.634, e CPF sob nº 061.080.219-42, brasileiro, solteiro, empresário, situado na Rua Guilherme Borille, 391, Bairro São Miguel, Concórdia/SC, **DECLARA:**

Sob as penas da Lei, conhecer e aceitar as condições constantes deste Pregão e seus anexos, e que atendemos plenamente aos **requisitos necessários para habilitação** e proposta e declaramos que cumprimos plenamente os requisitos de habilitação, nos termos do art. 4º, inciso VII, da Lei n.º 10.520, de 17/07/2002.

Que, nos termos da Lei nº 9.317, de 05/12/1996, e da Lei nº 9.841, de 05/10/1999, se constitui **Empresa de Pequeno Porte** e que é nesta condição que concorre na presente licitação, devendo, portanto, ser nela assim considerada para todos os efeitos legais, com a ressalva expressa no art. 88 da Lei Complementar nº 123/2006.

Sob as penas da lei, que não está impedida de participar de licitação em qualquer órgão ou entidade da Administração Pública, direta ou indireta, federal, estadual ou municipal, e que até a presente data **inexistem fatos supervenientes impeditivos** para sua habilitação no presente processo licitatório, ciente da obrigatoriedade de declarar ocorrências posteriores, bem com que não pesa contra si **declaração de idoneidade**, expedida em face de execução total ou parcial de contratos com outros entes públicos, nos termos do artigo 87, inciso IV e artigo 88, inciso III da Lei 8.666/93, em atendimento ao artigo 97 da referida Lei.

Para os fins de direito, na qualidade de licitante do procedimento licitatório na modalidade de Pregão Presencial, sob nº. 02/2015, em cumprimento ao inciso XXXIII, do artigo 7º da Constituição Federal de que não possuímos em nosso quadro funcional pessoas menores de 18 (dezoito) anos em trabalho noturno, perigoso ou insalubre e, de menores de 16 (dezesesseis) anos em qualquer trabalho, salvo na condição de aprendiz, a partir dos 14 (quatorze) anos.

Aceita todas as condições inseridas no edital, de que tomou conhecimento de todas as informações e condições legais para o cumprimento das obrigações do objeto;

Para fins de habilitação no Edital de Licitação do Pregão Presencial, **que nenhum de seus diretores, gerentes, sócios e empregados são servidores ou dirigentes do órgão licitante ou de qualquer órgão da Administração Pública Municipal**;

A proposta apresentada para participar do Pregão Eletrônico foi elaborada de maneira independente pelo Licitante, e o conteúdo da proposta não foi, no todo ou em parte, direta ou indiretamente, informado, discutido ou recebido de qualquer outro participante potencial ou de fato deste Leilão, por qualquer meio ou por qualquer pessoa.

Que a proposta apresentada para participar da presente Licitação foi elaborada de maneira independente pelo Licitante e o conteúdo da proposta não foi, no todo ou em parte, direta ou indiretamente, informado, discutido ou recebido de qualquer outro participante potencial ou de fato da presente Licitação, por qualquer meio ou por qualquer pessoa;

A intenção de apresentar a proposta elaborada para participar da presente Licitação não foi informada, discutida ou recebida de qualquer outro participante potencial ou de fato da presente Licitação, por qualquer meio ou por qualquer pessoa;



TECHNO SOTF SYSTEMS
CNPJ: 44.798.010/0001-90
Rua Abramo Eberle, 136, sala 01-A - Centro – CEP 89700-204
Concórdia – Santa Catarina
jean@technosolucoes.net
(49) 3444-9676 | 49 9 9974-7866



Que não tentou, por qualquer meio ou por qualquer pessoa, influir na decisão de qualquer outro participante potencial ou de fato da presente Licitação quanto a participar ou não da referida licitação;

Que o conteúdo da proposta apresentada para participar da presente Licitação não será, no todo ou em parte, direta ou indiretamente, comunicado ou discutido com qualquer outro participante potencial ou de fato da presente Licitação antes da adjudicação do objeto da referida licitação;

Que o conteúdo da proposta apresentada para participar da presente Licitação não foi, no todo ou em parte, direta ou indiretamente, informado, discutido ou recebido de qualquer integrante do órgão licitante antes da abertura oficial das propostas; e

Que está plenamente ciente do teor e da extensão desta declaração e que detém plenos poderes e informações para firmá-la.

Concórdia, 01 de outubro 2022.

JEAN CARLO PERIN
ZUCCHI:06108021942
021942

Assinado de forma digital por JEAN CARLO PERIN
ZUCCHI:06108021942
Data: 2022.10.03 13:30:19 -03'00'

Jean Carlo Perin Zucchi
Sócio Administrador
RG: 4.885.634
CPF: 061.080.219-42





Sistema Nacional de Registro de Empresas Mercantis - SINREM
Secretaria de Estado do Desenvolvimento Econômico e Sustentável
Junta Comercial do Estado de Santa Catarina - JUCESC

CERTIDÃO ESPECÍFICA

1/1

Nome Empresarial TECHNO SOFT SYSTEMS LTDA			
NIRE 42206923869	CNPJ 44.798.010/0001-90	Situação registro REGISTRO ATIVO	
Endereço completo RUA ABRAMO EBERLE,136,SALA:01 - A,CONCÓRDIA,89700204			
Arquivamentos Posteriores			
ato	número	data	descrição
090	42206923869	10/01/2022	CONTRATO
316	20217237142	10/01/2022	ENQUADRAMENTO DE EMPRESA DE PEQUENO PORTE
223	20226961540	20/01/2022	BALANCO
223	20226927679	24/01/2022	BALANCO
Observações			

Florianópolis, SC, 01 de setembro de 2022.

BLASCO BORGES BARCELOS
SECRETÁRIO GERAL

ESTADO DE SANTA CATARINA

Para verificar a autenticidade acesse www.jucesc.sc.gov.br
e informe o número 106604/2022-02 na consulta de processos.



Documento Assinado Digitalmente 01/09/2022
Junta Comercial de Santa Catarina
CNPJ: 83.565.648.0001-32
Você deve instalar o certificado da JUCESC
www.jucesc.sc.gov.br/certificado



CERTIDÃO SIMPLIFICADA DIGITAL

Certificamos que as informações abaixo constam dos documentos arquivados nesta Junta Comercial e são vigentes na data de sua expedição.

EMPRESA			
Nome Empresarial: TECHNO SOFT SYSTEMS LTDA			
Natureza Jurídica: SOCIEDADE EMPRESÁRIA LIMITADA			
NIRE(sede) 42206923869	CNPJ 44.798.010/0001-90	Arquivamento do ato Constitutivo 10/01/2022	Início da atividade 10/01/2022
Endereço: RUA ABRAMO EBERLE, 136 SALA:01 - A, CENTRO, CONCÓRDIA, SC - CEP: 89700204			
OBJETO SOCIAL			
DESENVOLVIMENTO E LICENCIAMENTO DE PROGRAMAS DE COMPUTADOR CUSTOMIZÁVEIS; FABRICAÇÃO DE EQUIPAMENTOS DE INFORMÁTICA; COMÉRCIO VAREJISTA ESPECIALIZADO DE EQUIPAMENTOS E SUPRIMENTOS DE INFORMÁTICA; REPARAÇÃO E MANUTENÇÃO DE COMPUTADORES E DE EQUIPAMENTOS PERIFÉRICOS.			
CAPITAL SOCIAL		PORTE	PRAZO DE DURAÇÃO
R\$ 100.000,00 CEM MIL REAIS R\$ Capital integralizado: 100.000,00 CEM MIL REAIS		Empresa de pequeno porte	XXXXXX
QUADRO SOCIOS E ADMINISTRADORES			
Nome/CPF	Participação R\$	Cond./Administrador	Término do mandato
JEAN CARLO PERIN ZUCCHI 061.080.219-42	100.000,00	SÓCIO / ADMINISTRADOR	XX/XX/XXXX
ÚLTIMO ARQUIVAMENTO		SITUAÇÃO	STATUS
Data 24/01/2022	Número 20226927679	REGISTRO ATIVO	Sem Status
Ato: 223 - BALANCO	Evento: 223 - BALANCO		
FILIAL(AIS) NESTA UNIDADE DA FEDERAÇÃO OU FORA DELA			
NIRE: XXXXXX	CNPJ: XXXXXX		
Endereço: XXXXXX			
Observação			

FLORIANOPOLIS - SC, 4 de Outubro de 2022

BLASCO BORGES BARCELLOS SECRETÁRIO-GERAL EM EXERCÍCIO

223088714





TRIBUNAL DE CONTAS DA UNIÃO

Consulta Consolidada de Pessoa Jurídica

Este relatório tem por objetivo apresentar os resultados consolidados de consultas eletrônicas realizadas diretamente nos bancos de dados dos respectivos cadastros. A responsabilidade pela veracidade do resultado da consulta é do Órgão gestor de cada cadastro consultado. A informação relativa à razão social da Pessoa Jurídica é extraída do Cadastro Nacional da Pessoa Jurídica, mantido pela Receita Federal do Brasil.

Consulta realizada em: 04/10/2022 13:17:06

Informações da Pessoa Jurídica:

Razão Social: **TECHNO SOFT SYSTEMS LTDA**
CNPJ: **44.798.010/0001-90**

Resultados da Consulta Eletrônica:

Órgão Gestor: **TCU**
Cadastro: **Licitantes Inidôneos**
Resultado da consulta: **Nada Consta**

Para acessar a certidão original no portal do órgão gestor, clique [AQUI](#).

Órgão Gestor: **CNJ**
Cadastro: **CNIA - Cadastro Nacional de Condenações Cíveis por Ato de Improbidade Administrativa e Inelegibilidade**
Resultado da consulta: **Nada Consta**

Para acessar a certidão original no portal do órgão gestor, clique [AQUI](#).

Órgão Gestor: **Portal da Transparência**
Cadastro: **Cadastro Nacional de Empresas Inidôneas e Suspensas**
Resultado da consulta: **Nada Consta**

Para acessar a certidão original no portal do órgão gestor, clique [AQUI](#).

Órgão Gestor: **Portal da Transparência**
Cadastro: **CNEP - Cadastro Nacional de Empresas Punidas**
Resultado da consulta: **Nada Consta**

Para acessar a certidão original no portal do órgão gestor, clique [AQUI](#).

Obs: A consulta consolidada de pessoa jurídica visa atender aos princípios de simplificação e

racionalização de serviços públicos digitais. Fundamento legal: Lei nº 12.965, de 23 de abril de 2014, Lei nº 13.460, de 26 de junho de 2017, Lei nº 13.726, de 8 de outubro de 2018, Decreto nº 8.638 de 15, de janeiro de 2016.



JUNTADA DE VALIDAÇÕES DA HABILITAÇÃO

Junto aos autos do processo licitatório nº 001/2022, na modalidade Pregão Eletrônico, os **VALIDAÇÕES DA HABILITAÇÃO** apresentadas para o presente certame.

Matões do Norte/MA, em 14 de outubro de 2022.

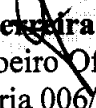
Gabriel Ferreira de Sousa
Pregoeiro Oficial
Portaria 006/2021



CÂMARA
MUNICIPAL DE
MATÕES DO NORTE

Processo Administrativo nº 0609001/2022
Modalidade: Pregão Eletrônico nº 001/2022
Tipo: Menor Preço por Item

Objeto: Registro de Preços para futura e eventual contratação de empresa para fornecimento de equipamentos e materiais permanentes para atender as necessidades da Câmara Municipal de Matões do Norte/MA.

VALIDAÇÕES DA HABILITAÇÃO:
J MARINHO CORDEIRO EIRELI
CNPJ: 18.407.447/0001-45

Autenticidade de documentos

DADOS DA CONSULTA

Protocolo:

📄 180323385

Data do Protocolo:

📅 24/04/2018

Número de Registro:

📄 21101943391

Arquivamento:

📄 20180323385

Empresa:

🏢 J MARINHO CORDEIRO EIRELI

Documento(s):

📄 Requerimento do Empresário

< Voltar

- Sobre o Portal
- Serviços
- Legislação
- Parcelas
- Fate Conosco
- Mentais
- Municípios
Implementados
- Consulta
Informações
- Notificações



(98) 2106-8500 [Ver mais](#)

Av. Pedro II, N°199 - Centro, São Luis - MA, 65010-450

ouvidoria@juccema.ma.gov.br



Autenticidade de documentos

DADOS DA CONSULTA

Protocolo:

📄 180738275.180738240

Data do Protocolo:

📅 23/11/2018

Número de Registro:

📄 21101943391

Arquivamento:

📄 20180738275.180738240

Empresa:

🏢 J MARINHO CORDEIRO EIRELI

Documento(s):

- 📄 Contrato
- 📄 Requerimento do Empresário

⬅ Voltar

- 🏠 Sobre o Portal
- 🛠️ Serviços
- 📜 Legislação
- 📄 Processos
- 📄 Fato Contábil
- 📄 Mantidas
- 📄 Municípios Implantados
- 📄 Consulta Informações
- 📄 Notificações



(98) 2106-8500 [Ver mais](#)
Av. Pedro II, N°199 - Centro, São Luis - MA, 65010-450
ouvidoria@jucema.ma.gov.br



Autenticidade de documentos

DADOS DA CONSULTA

Protocolo:

📄 180738275, 180738240

Data do Protocolo:

📅 23/11/2018

Número de Registro:

📄 21101943391

Arquivamento:

📄 20180738275, 180738240

Empresa:

🏢 J MARINHO CORDEIRO EIRELI

Documento(s):

- 📄 Contrato
- 📄 Requerimento do Empresário

< Voltar

- 🏠 Sobre o Portal
- 👤 Serviços
- 📜 Legislação
- 📁 Planilhas
- 📄 Fale Conosco
- 📄 Manuais
- 📍 Municípios
- 📄 Importação
- 📄 Consulta
- 📄 Informações
- 📄 Notificações



(98) 2106-8500 [Ver mais](#)
Av. Pedro II, N°199 - Centro, São Luis - MA, 65010-450
ouvidoria@juccema.ma.gov.br



Autenticidade de documentos

DADOS DA CONSULTA

Protocolo:

📄 190407875

Data do Protocolo:

📅 10/06/2019

Número de Registro:

📄 21600097037

Arquivamento:

📄 20190407875

Empresa:

🏢 J MARINHO CORDEIRO EIRELI

Documento(s):

📄 Contrato

< Voltar

- Sobre o Portal
- Serviços
- Legislação
- Parceiros
- Fale conosco
- Mapa
- Municípios Implantados
- Consulte informações
- Notificações



(98) 2106-8500 [Ver mais](#)
Av. Pedro II, N.º199 - Centro, São Luis - MA, 65010-450
ouvidoria@ucema.ma.gov.br



 REPÚBLICA FEDERATIVA DO BRASIL CADASTRO NACIONAL DA PESSOA JURÍDICA		
NÚMERO DE INSCRIÇÃO 18.407.447/0001-45 MATRIZ	COMPROVANTE DE INSCRIÇÃO E DE SITUAÇÃO CADASTRAL	DATA DE ABERTURA 21/06/2013
NOME EMPRESARIAL J MARINHO CORDEIRO EIRELI		
TÍTULO DO ESTABELECIMENTO (NOME DE FANTASIA) PADRAO		PORTE ME
CÓDIGO E DESCRIÇÃO DA ATIVIDADE ECONÔMICA PRINCIPAL 45.30-7-03 - Comércio a varejo de peças e acessórios novos para veículos automotores		
CÓDIGO E DESCRIÇÃO DAS ATIVIDADES ECONÔMICAS SECUNDÁRIAS 14.22-3-00 - Fabricação de artigos do vestuário, produzidos em malharias e tricotagens, exceto meias 18.11-3-02 - Impressão de livros, revistas e outras publicações periódicas 18.13-0-01 - Impressão de material para uso publicitário 18.13-0-99 - Impressão de material para outros usos 18.22-9-99 - Serviços de acabamentos gráficos, exceto encadernação e plastificação 26.21-3-00 - Fabricação de equipamentos de informática 32.99-0-03 - Fabricação de letras, letreiros e placas de qualquer material, exceto luminosos 32.99-0-04 - Fabricação de painéis e letreiros luminosos 33.14-7-17 - Manutenção e reparação de máquinas e equipamentos de terraplenagem, pavimentação e construção, exceto tratores 33.19-8-00 - Manutenção e reparação de equipamentos e produtos não especificados anteriormente 33.29-5-01 - Serviços de montagem de móveis de qualquer material 38.11-4-00 - Coleta de resíduos não-perigosos 38.12-2-00 - Coleta de resíduos perigosos 42.13-8-00 - Obras de urbanização - ruas, praças e calçadas 42.21-9-03 - Manutenção de redes de distribuição de energia elétrica 42.99-5-01 - Construção de instalações esportivas e recreativas 43.12-6-00 - Perfurações e sondagens 43.21-5-00 - Instalação e manutenção elétrica 43.22-3-02 - Instalação e manutenção de sistemas centrais de ar condicionado, de ventilação e refrigeração 43.29-1-01 - Instalação de painéis publicitários		
CÓDIGO E DESCRIÇÃO DA NATUREZA JURÍDICA 230-5 - Empresa Individual de Responsabilidade Limitada (de Natureza Empresári		
LOGRADOURO R ESTRADA DE VIANA	NÚMERO 10	COMPLEMENTO SALA 01 SALA 02 SALA 04
CEP 65.350-000	BAIRRO/DISTRITO CENTRO	MUNICÍPIO VITORIA DO MEARIM
ENDEREÇO ELETRÔNICO JOELTONMEARIM@HOTMAIL.COM		TELEFONE (98) 8127-3730
ENTE FEDERATIVO RESPONSÁVEL (EFR) *****		
SITUAÇÃO CADASTRAL ATIVA	DATA DA SITUAÇÃO CADASTRAL 21/06/2013	
MOTIVO DE SITUAÇÃO CADASTRAL		
SITUAÇÃO ESPECIAL *****		DATA DA SITUAÇÃO ESPECIAL *****

Aprovado pela Instrução Normativa RFB nº 1.863, de 27 de dezembro de 2018.

Emitido no dia 14/10/2022 às 14:50:38 (data e hora de Brasília).

Página: 1/5



REPÚBLICA FEDERATIVA DO BRASIL
CADASTRO NACIONAL DA PESSOA JURÍDICA

NÚMERO DE INSCRIÇÃO 18.407.447/0001-45 MATRIZ	COMPROVANTE DE INSCRIÇÃO E DE SITUAÇÃO CADASTRAL	DATA DE ABERTURA 21/06/2013
---	---	--------------------------------

NOME EMPRESARIAL J MARINHO CORDEIRO EIRELI
--

CÓDIGO E DESCRIÇÃO DAS ATIVIDADES ECONÔMICAS SECUNDÁRIAS 43.29-1-04 - Montagem e instalação de sistemas e equipamentos de iluminação e sinalização em vias públicas, portos e aeroportos 43.30-4-02 - Instalação de portas, janelas, tetos, divisórias e armários embutidos de qualquer material 43.30-4-04 - Serviços de pintura de edifícios em geral 43.30-4-05 - Aplicação de revestimentos e de resinas em interiores e exteriores 43.30-4-89 - Outras obras de acabamento da construção 43.99-1-01 - Administração de obras 43.99-1-03 - Obras de alvenaria 43.99-1-05 - Perfuração e construção de poços de água 45.11-1-01 - Comércio a varejo de automóveis, camionetas e utilitários novos 45.11-1-02 - Comércio a varejo de automóveis, camionetas e utilitários usados 45.20-0-01 - Serviços de manutenção e reparação mecânica de veículos automotores 45.20-0-02 - Serviços de lanternagem ou funilaria e pintura de veículos automotores 45.20-0-03 - Serviços de manutenção e reparação elétrica de veículos automotores 45.20-0-04 - Serviços de alinhamento e balanceamento de veículos automotores 45.20-0-05 - Serviços de lavagem, lubrificação e polimento de veículos automotores 45.20-0-06 - Serviços de borracharia para veículos automotores 45.20-0-07 - Serviços de instalação, manutenção e reparação de acessórios para veículos automotores 45.20-0-08 - Serviços de capotaria 45.30-7-01 - Comércio por atacado de peças e acessórios novos para veículos automotores 45.30-7-02 - Comércio por atacado de pneumáticos e câmaras-de-ar

CÓDIGO E DESCRIÇÃO DA NATUREZA JURÍDICA 230-5 - Empresa Individual de Responsabilidade Limitada (de Natureza Empresári

LOGRADOURO R ESTRADA DE VIANA	NÚMERO 10	COMPLEMENTO SALA 01 SALA 02 SALA 04
---	---------------------	---

CEP 65.350-000	BAIRRO/DISTRITO CENTRO	MUNICÍPIO VITORIA DO MEARIM	UF MA
--------------------------	----------------------------------	---------------------------------------	-----------------

ENDEREÇO ELETRÔNICO JOELTONMEARIM@HOTMAIL.COM	TELEFONE (98) 8127-3730
---	-----------------------------------

ENTE FEDERATIVO RESPONSÁVEL (EFR) *****
--

SITUAÇÃO CADASTRAL ATIVA	DATA DA SITUAÇÃO CADASTRAL 21/06/2013
------------------------------------	---

MOTIVO DE SITUAÇÃO CADASTRAL

SITUAÇÃO ESPECIAL *****	DATA DA SITUAÇÃO ESPECIAL *****
----------------------------	------------------------------------

Aprovado pela Instrução Normativa RFB nº 1.863, de 27 de dezembro de 2018.

Emitido no dia 14/10/2022 às 14:50:38 (data e hora de Brasília).

Página: 2/5

 REPÚBLICA FEDERATIVA DO BRASIL CADASTRO NACIONAL DA PESSOA JURÍDICA		
NÚMERO DE INSCRIÇÃO 18.407.447/0001-45 MATRIZ	COMPROVANTE DE INSCRIÇÃO E DE SITUAÇÃO CADASTRAL	DATA DE ABERTURA 21/06/2013
NOME EMPRESARIAL J MARINHO CORDEIRO EIRELI		
CÓDIGO E DESCRIÇÃO DAS ATIVIDADES ECONÔMICAS SECUNDÁRIAS 45.30-7-05 - Comércio a varejo de pneumáticos e câmaras-de-ar 46.45-1-01 - Comércio atacadista de instrumentos e materiais para uso médico, cirúrgico, hospitalar e de laboratórios 46.45-1-03 - Comércio atacadista de produtos odontológicos 46.49-4-01 - Comércio atacadista de equipamentos elétricos de uso pessoal e doméstico 46.49-4-04 - Comércio atacadista de móveis e artigos de colchoaria 46.64-8-00 - Comércio atacadista de máquinas, aparelhos e equipamentos para uso odonto-médico-hospitalar; partes e peças 47.12-1-00 - Comércio varejista de mercadorias em geral, com predominância de produtos alimentícios - minimercados, mercearias e armazéns 47.21-1-03 - Comércio varejista de laticínios e frios 47.22-9-01 - Comércio varejista de carnes - açougues 47.23-7-00 - Comércio varejista de bebidas 47.24-5-00 - Comércio varejista de hortifrutigranjeiros 47.32-6-00 - Comércio varejista de lubrificantes 47.41-5-00 - Comércio varejista de tintas e materiais para pintura 47.42-3-00 - Comércio varejista de material elétrico 47.43-1-00 - Comércio varejista de vidros 47.44-0-01 - Comércio varejista de ferragens e ferramentas 47.44-0-02 - Comércio varejista de madeira e artefatos 47.44-0-03 - Comércio varejista de materiais hidráulicos 47.44-0-04 - Comércio varejista de cal, areia, pedra britada, tijolos e telhas 47.44-0-05 - Comércio varejista de materiais de construção não especificados anteriormente		
CÓDIGO E DESCRIÇÃO DA NATUREZA JURÍDICA 230-5 - Empresa individual de Responsabilidade Limitada (de Natureza Empresári		
LOGRADOURO R ESTRADA DE VIANA	NÚMERO 10	COMPLEMENTO SALA 01 SALA 02 SALA 04
CEP 65.350-000	BAIRRO/DISTRITO CENTRO	MUNICÍPIO VITORIA DO MEARIM
		UF MA
ENDEREÇO ELETRÔNICO JOELTONMEARIM@HOTMAIL.COM	TELEFONE (98) 8127-3730	
ENTE FEDERATIVO RESPONSÁVEL (EFR) *****		
SITUAÇÃO CADASTRAL ATIVA	DATA DA SITUAÇÃO CADASTRAL 21/06/2013	
MOTIVO DE SITUAÇÃO CADASTRAL		
SITUAÇÃO ESPECIAL *****	DATA DA SITUAÇÃO ESPECIAL *****	

Aprovado pela Instrução Normativa RFB nº 1.863, de 27 de dezembro de 2018.

Emitido no dia 14/10/2022 às 14:50:38 (data e hora de Brasília).

Página: 3/5

 REPÚBLICA FEDERATIVA DO BRASIL CADASTRO NACIONAL DA PESSOA JURÍDICA		
NÚMERO DE INSCRIÇÃO 18.407.447/0001-45 MATRIZ	COMPROVANTE DE INSCRIÇÃO E DE SITUAÇÃO CADASTRAL	DATA DE ABERTURA 21/06/2013
NOME EMPRESARIAL J MARINHO CORDEIRO EIRELI		
CÓDIGO E DESCRIÇÃO DAS ATIVIDADES ECONÔMICAS SECUNDÁRIAS 47.44-0-06 - Comércio varejista de pedras para revestimento 47.44-0-99 - Comércio varejista de materiais de construção em geral 47.51-2-01 - Comércio varejista especializado de equipamentos e suprimentos de informática 47.51-2-02 - Recarga de cartuchos para equipamentos de informática 47.53-9-00 - Comércio varejista especializado de eletrodomésticos e equipamentos de áudio e vídeo 47.54-7-01 - Comércio varejista de móveis 47.54-7-03 - Comércio varejista de artigos de iluminação 47.55-5-02 - Comércio varejista de artigos de armarinho 47.56-3-00 - Comércio varejista especializado de instrumentos musicais e acessórios 47.57-1-00 - Comércio varejista especializado de peças e acessórios para aparelhos eletroeletrônicos para uso doméstico, exceto informática e comunicação 47.59-8-99 - Comércio varejista de outros artigos de uso pessoal e doméstico não especificados anteriormente 47.61-0-01 - Comércio varejista de livros 47.61-0-03 - Comércio varejista de artigos de papelaria 47.63-6-01 - Comércio varejista de brinquedos e artigos recreativos 47.63-6-02 - Comércio varejista de artigos esportivos 47.81-4-00 - Comércio varejista de artigos do vestuário e acessórios 47.89-0-07 - Comércio varejista de equipamentos para escritório 47.89-0-99 - Comércio varejista de outros produtos não especificados anteriormente 49.23-0-02 - Serviço de transporte de passageiros - locação de automóveis com motorista 52.29-0-02 - Serviços de reboque de veículos		
CÓDIGO E DESCRIÇÃO DA NATUREZA JURÍDICA 230-5 - Empresa Individual de Responsabilidade Limitada (de Natureza Empresári		
LOGRADOURO R ESTRADA DE VIANA	NÚMERO 10	COMPLEMENTO SALA 01 SALA 02 SALA 04
CEP 65.350-000	BAIRRO/DISTRITO CENTRO	MUNICÍPIO VITORIA DO MEARIM
		UF MA
ENDEREÇO ELETRÔNICO JOELTONMEARIM@HOTMAIL.COM	TELEFONE (98) 8127-3730	
ENTE FEDERATIVO RESPONSÁVEL (EFR) *****		
SITUAÇÃO CADASTRAL ATIVA	DATA DA SITUAÇÃO CADASTRAL 21/06/2013	
MOTIVO DE SITUAÇÃO CADASTRAL		
SITUAÇÃO ESPECIAL *****	DATA DA SITUAÇÃO ESPECIAL *****	

Aprovado pela Instrução Normativa RFB nº 1.863, de 27 de dezembro de 2018.

Emitido no dia 14/10/2022 às 14:50:38 (data e hora de Brasília).

Página: 4/5

 <p align="center">REPÚBLICA FEDERATIVA DO BRASIL</p> <p align="center">CADASTRO NACIONAL DA PESSOA JURÍDICA</p>			
NÚMERO DE INSCRIÇÃO 18.407.447/0001-45 MATRIZ	COMPROVANTE DE INSCRIÇÃO E DE SITUAÇÃO CADASTRAL	DATA DE ABERTURA 21/06/2013	
NOME EMPRESARIAL J MARINHO CORDEIRO EIRELI			
CÓDIGO E DESCRIÇÃO DAS ATIVIDADES ECONÔMICAS SECUNDÁRIAS 77.11-0-00 - Locação de automóveis sem condutor 77.19-5-99 - Locação de outros meios de transporte não especificados anteriormente, sem condutor 77.31-4-00 - Aluguel de máquinas e equipamentos agrícolas sem operador 82.99-7-99 - Outras atividades de serviços prestados principalmente às empresas não especificadas anteriormente 95.11-8-00 - Reparação e manutenção de computadores e de equipamentos periféricos 95.21-5-00 - Reparação e manutenção de equipamentos eletroeletrônicos de uso pessoal e doméstico 95.29-1-05 - Reparação de artigos do mobiliário			
CÓDIGO E DESCRIÇÃO DA NATUREZA JURÍDICA 230-5 - Empresa Individual de Responsabilidade Limitada (de Natureza Empresári			
LOGRADOURO R ESTRADA DE VIANA	NÚMERO 10	COMPLEMENTO SALA 01 SALA 02 SALA 04	
CEP 65.350-000	BAIRRO/DISTRITO CENTRO	MUNICÍPIO VITORIA DO MEARIM	UF MA
ENDEREÇO ELETRÔNICO JOELTONMEARIM@HOTMAIL.COM		TELEFONE (98) 8127-3730	
ENTE FEDERATIVO RESPONSÁVEL (EFR) *****			
SITUAÇÃO CADASTRAL ATIVA	DATA DA SITUAÇÃO CADASTRAL 21/06/2013		
MOTIVO DE SITUAÇÃO CADASTRAL			
SITUAÇÃO ESPECIAL *****	DATA DA SITUAÇÃO ESPECIAL *****		

Aprovado pela Instrução Normativa RFB nº 1.863, de 27 de dezembro de 2018.

Emitido no dia 14/10/2022 às 14:50:38 (data e hora de Brasília).

Página: 5/5



Resultado da Consulta SINTEGRA/ICMS

IDENTIFICAÇÃO

CGC: 18.407.447/0001-45 Inscrição Estadual: 12.413169-7

Razão Social: J MARINHO CORDEIRO EIRELI

Regime Apuração: SIMPLES NACIONAL

ENDEREÇO

Logradouro: RUA ESTRADA DE VIANA

Número: 10 Complemento: SALA 01 SALA 02 SALA 04

Bairro: CENTRO

Município: VITORIA DO MEARIM UF: MA

CEP: 65350000 DDD: Telefone: 81273730

INFORMAÇÕES COMPLEMENTARES

CNAE 4530703 - COMÉRCIO A VAREJO DE PEÇAS E ACESSÓRIOS NOVOS PARA
Principal: VEÍCULOS AUTOMOTORES

CNAEs Secundários

Código	Descrição CNAE
3314717	MANUTENÇÃO E REPARAÇÃO DE MÁQUINAS E EQUIPAMENTOS DE TERRAPLENAGEM, PAVIMENTAÇÃO E CONSTRUÇÃO, EXCETO TRATORES
3319800	MANUTENÇÃO E REPARAÇÃO DE EQUIPAMENTOS E PRODUTOS NÃO ESPECIFICADOS ANTERIORMENTE
3329501	SERVIÇOS DE MONTAGEM DE MÓVEIS DE QUALQUER MATERIAL
3811400	COLETA DE RESÍDUOS NÃO-PERIGOSOS
3812200	COLETA DE RESÍDUOS PERIGOSOS
4213800	OBRAS DE URBANIZAÇÃO - RUAS, PRAÇAS E CALÇADAS
4221903	MANUTENÇÃO DE REDES DE DISTRIBUIÇÃO DE ENERGIA ELÉTRICA
4299501	CONSTRUÇÃO DE INSTALAÇÕES ESPORTIVAS E RECREATIVAS
4312600	PERFURAÇÕES E SONDAJENS
4321500	INSTALAÇÃO E MANUTENÇÃO ELÉTRICA
1422300	FABRICAÇÃO DE ARTIGOS DO VESTUÁRIO, PRODUZIDOS EM MALHARIAS E TRICOTAGENS, EXCETO MEIAS
4322302	INSTALAÇÃO E MANUTENÇÃO DE SISTEMAS CENTRAIS DE AR CONDICIONADO, DE VENTILAÇÃO E REFRIGERAÇÃO
4329101	INSTALAÇÃO DE PAINÉIS PUBLICITÁRIOS
4329104	MONTAGEM E INSTALAÇÃO DE SISTEMAS E EQUIPAMENTOS DE ILUMINAÇÃO E SINALIZAÇÃO EM VIAS PÚBLICAS, PORTOS E AEROPORTOS
4330402	INSTALAÇÃO DE PORTAS, JANELAS, TETOS, DIVISÓRIAS E ARMÁRIOS EMBUTIDOS DE QUALQUER MATERIAL
4330404	SERVIÇOS DE PINTURA DE EDIFÍCIOS EM GERAL
4330405	APLICAÇÃO DE REVESTIMENTOS E DE RESINAS EM INTERIORES E EXTERIORES
4330499	OUTRAS OBRAS DE ACABAMENTO DA CONSTRUÇÃO
4399101	ADMINISTRAÇÃO DE OBRAS
4399103	OBRAS DE ALVENARIA
4399105	PERFURAÇÃO E CONSTRUÇÃO DE POÇOS DE ÁGUA
1811302	IMPRESSÃO DE LIVROS, REVISTAS E OUTRAS PUBLICAÇÕES PERIÓDICAS
4511101	COMÉRCIO A VAREJO DE AUTOMÓVEIS, CAMIONETAS E UTILITÁRIOS NOVOS
4511102	COMÉRCIO A VAREJO DE AUTOMÓVEIS, CAMIONETAS E UTILITÁRIOS USADOS
4520001	SERVIÇOS DE MANUTENÇÃO E REPARAÇÃO MECÂNICA DE VEÍCULOS AUTOMOTORES
4520002	SERVIÇOS DE LANTERNAGEM OU FUNILARIA E PINTURA DE VEÍCULOS AUTOMOTORES
4520003	SERVIÇOS DE MANUTENÇÃO E REPARAÇÃO ELÉTRICA DE VEÍCULOS AUTOMOTORES
4520004	SERVIÇOS DE ALINHAMENTO E BALANCEAMENTO DE VEÍCULOS AUTOMOTORES
4520005	SERVIÇOS DE LAVAGEM, LUBRIFICAÇÃO E POLIMENTO DE VEÍCULOS AUTOMOTORES
4520006	SERVIÇOS DE BORRACHARIA PARA VEÍCULOS AUTOMOTORES
4520007	SERVIÇOS DE INSTALAÇÃO, MANUTENÇÃO E REPARAÇÃO DE ACESSÓRIOS PARA VEÍCULOS AUTOMOTORES
4520008	SERVIÇOS DE CAPOTARIA
1813001	IMPRESSÃO DE MATERIAL PARA USO PUBLICITÁRIO
4530701	COMÉRCIO POR ATACADO DE PEÇAS E ACESSÓRIOS NOVOS PARA VEÍCULOS AUTOMOTORES
4530702	COMÉRCIO POR ATACADO DE PNEUMÁTICOS E CÂMARAS-DE-AR
4530705	COMÉRCIO A VAREJO DE PNEUMÁTICOS E CÂMARAS-DE-AR

CNAEs Secundários	
Código	Descrição CNAE
4645101	COMÉRCIO ATACADISTA DE INSTRUMENTOS E MATERIAIS PARA USO MÉDICO, CIRÚRGICO, HOSPITALAR E DE LABORATÓRIOS
4645103	COMÉRCIO ATACADISTA DE PRODUTOS ODONTOLÓGICOS
4649401	COMÉRCIO ATACADISTA DE EQUIPAMENTOS ELÉTRICOS DE USO PESSOAL E DOMÉSTICO
4649404	COMÉRCIO ATACADISTA DE MÓVEIS E ARTIGOS DE COLCHOARIA
4664800	COMÉRCIO ATACADISTA DE MÁQUINAS, APARELHOS E EQUIPAMENTOS PARA USO ODONTO-MÉDICO-HOSPITALAR; PARTES E PEÇAS
4712100	COMÉRCIO VAREJISTA DE MERCADORIAS EM GERAL, COM PREDOMINÂNCIA DE PRODUTOS ALIMENTÍCIOS - MINIMERCADOS, MERCEARIAS E ARMAZÉNS
4721103	COMÉRCIO VAREJISTA DE LATICÍNIOS E FRIOS
1813099	IMPRESSÃO DE MATERIAL PARA OUTROS USOS
4722901	COMÉRCIO VAREJISTA DE CARNES - AÇOGUES
4723700	COMÉRCIO VAREJISTA DE BEBIDAS
4724500	COMÉRCIO VAREJISTA DE HORTIFRUTIGRANJEIROS
4732600	COMÉRCIO VAREJISTA DE LUBRIFICANTES
4741500	COMÉRCIO VAREJISTA DE TINTAS E MATERIAIS PARA PINTURA
4742300	COMÉRCIO VAREJISTA DE MATERIAL ELÉTRICO
4743100	COMÉRCIO VAREJISTA DE VIDROS
4744001	COMÉRCIO VAREJISTA DE FERRAGENS E FERRAMENTAS
4744002	COMÉRCIO VAREJISTA DE MADEIRA E ARTEFATOS
4744003	COMÉRCIO VAREJISTA DE MATERIAIS HIDRÁULICOS
1822999	SERVIÇOS DE ACABAMENTOS GRÁFICOS, EXCETO ENCDERNAÇÃO E PLASTIFICAÇÃO
4744004	COMÉRCIO VAREJISTA DE CAL, AREIA, PEDRA BRITADA, TIJOLOS E TELHAS
4744005	COMÉRCIO VAREJISTA DE MATERIAIS DE CONSTRUÇÃO NÃO ESPECIFICADOS ANTERIORMENTE
4744006	COMÉRCIO VAREJISTA DE PEDRAS PARA REVESTIMENTO
4744099	COMÉRCIO VAREJISTA DE MATERIAIS DE CONSTRUÇÃO EM GERAL
4751201	COMÉRCIO VAREJISTA ESPECIALIZADO DE EQUIPAMENTOS E SUPRIMENTOS DE INFORMÁTICA
4751202	RECARGA DE CARTUCHOS PARA EQUIPAMENTOS DE INFORMÁTICA
4753900	COMÉRCIO VAREJISTA ESPECIALIZADO DE ELETRODOMÉSTICOS E EQUIPAMENTOS DE ÁUDIO E VÍDEO
4754701	COMÉRCIO VAREJISTA DE MÓVEIS
4754703	COMÉRCIO VAREJISTA DE ARTIGOS DE ILUMINAÇÃO
4755502	COMERCIO VAREJISTA DE ARTIGOS DE ARMARINHO
2621300	FABRICAÇÃO DE EQUIPAMENTOS DE INFORMÁTICA
4756300	COMÉRCIO VAREJISTA ESPECIALIZADO DE INSTRUMENTOS MUSICAIS E ACESSÓRIOS
4757100	COMÉRCIO VAREJISTA ESPECIALIZADO DE PEÇAS E ACESSÓRIOS PARA APARELHOS ELETROELETRÔNICOS PARA USO DOMÉSTICO, EXCETO INFORMÁTICA E COMUNICAÇÃO
4759899	COMÉRCIO VAREJISTA DE OUTROS ARTIGOS DE USO DOMÉSTICO NÃO ESPECIFICADOS ANTERIORMENTE
4761001	COMÉRCIO VAREJISTA DE LIVROS
4761003	COMÉRCIO VAREJISTA DE ARTIGOS DE PAPELARIA
4763601	COMÉRCIO VAREJISTA DE BRINQUEDOS E ARTIGOS RECREATIVOS
4763602	COMÉRCIO VAREJISTA DE ARTIGOS ESPORTIVOS
4781400	COMÉRCIO VAREJISTA DE ARTIGOS DO VESTUÁRIO E ACESSÓRIOS
4789007	COMÉRCIO VAREJISTA DE EQUIPAMENTOS PARA ESCRITÓRIO
4789099	COMÉRCIO VAREJISTA DE OUTROS PRODUTOS NÃO ESPECIFICADOS ANTERIORMENTE
3299003	FABRICAÇÃO DE LETRAS, LETREIROS E PLACAS DE QUALQUER MATERIAL, EXCETO LUMINOSOS
4923002	SERVIÇO DE TRANSPORTE DE PASSAGEIROS - LOCAÇÃO DE AUTOMÓVEIS COM MOTORISTA
5229002	SERVIÇOS DE REBOQUE DE VEÍCULOS
7711000	LOCAÇÃO DE AUTOMÓVEIS SEM CONDUTOR
7719599	LOCAÇÃO DE OUTROS MEIOS DE TRANSPORTE NÃO ESPECIFICADOS ANTERIORMENTE, SEM CONDUTOR
7731400	ALUGUEL DE MÁQUINAS E EQUIPAMENTOS AGRÍCOLAS SEM OPERADOR
8299799	OUTRAS ATIVIDADES DE SERVIÇOS PRESTADOS PRINCIPALMENTE ÀS EMPRESAS NÃO ESPECIFICADAS ANTERIORMENTE
9511800	REPARAÇÃO E MANUTENÇÃO DE COMPUTADORES E DE EQUIPAMENTOS PERIFÉRICOS
9521500	REPARAÇÃO E MANUTENÇÃO DE EQUIPAMENTOS ELETROELETRÔNICOS DE USO PESSOAL DOMÉSTICO
9529105	REPARAÇÃO DE ARTIGOS DO MOBILIÁRIO
3299004	FABRICAÇÃO DE PAINÉIS E LETREIROS LUMINOSOS

Situação Cadastral Vigente: HABILITADO

Data desta Situação Cadastral: 13/06/2022

OBRIGAÇÕES

NFe a 01/09/2009 - (2621300-4511101), 01/04/2010 - (4530701-4530702-
partir de 4649401), 01/07/2010 - (4645101-4664800-1813099), 01/10/2010 -
(CNAE's): (3299004-4645103-1813001-1422300-3299003-4649404), 01/12/2010 -
(1811302), 09/02/2017 - (Devido emissão voluntária),

EDF a partir de:

CTE a partir de:

Observação: Os dados acima estão baseados em informações fornecidas pelo próprio contribuinte cadastrado. Não valem como certidão de sua efetiva existência de fato e de direito, não são oponíveis à Fazenda e nem excluem a responsabilidade tributária derivada de operações com ele ajustadas.

Data da Consulta: 14/10/2022

Número da Consulta:

[Nova Consulta](#) [Imprimir](#)

Desenvolvido pela Setax/COFEC - 2005-2012

BRASIL
(HTTPS://GOV.BR)

Confirmação da Autenticidade de Certidões

Resultado da Confirmação de Autenticidade de Certidão

CNPJ: 18.407.447/0001-45

Código de Controle: 0C5A.A2C0.14BD.D420

Data da Emissão: 23/05/2022

Hora da Emissão: 10:52:16

Tipo Certidão: Positiva com Efeitos de Negativa

Certidão Positiva com Efeitos de Negativa emitida em 23/05/2022, com validade até 19/11/2022.

[Página Anterior \(/Servicos/certidaointernet/PJ/Autenticidade/Voltar\)](#)

[Nova consulta \(/Servicos/certidaointernet/PJ/Autenticidade/Confirmar\)](#)



Histórico do Empregador

O Histórico do Empregador apresenta os registros dos CRF concedidos nos últimos 24 meses, conforme Manual de Orientações Regularidade do Empregador.

Inscrição: 18.407.447/0001-45

Razão social: J MARINHO CORDEIRO EIRELI

Nome fantasia: J MARINHO CORDEIRO EIRELI

Data de Emissão/Leitura	Data de Validade	Número do CRF
27/09/2022	27/09/2022 a 26/10/2022	2022092701531287551599
09/09/2022	08/09/2022 a 07/10/2022	2022090801321389575908
20/08/2022	20/08/2022 a 18/09/2022	2022082001515788466935
01/08/2022	01/08/2022 a 30/08/2022	2022080101390537018527
13/07/2022	13/07/2022 a 11/08/2022	2022071301581062812633
24/06/2022	24/06/2022 a 23/07/2022	2022062401462839482114
05/06/2022	05/06/2022 a 04/07/2022	2022060501394805467309
17/05/2022	17/05/2022 a 15/06/2022	2022051701481699749116
28/04/2022	28/04/2022 a 27/05/2022	2022042801441994788939
09/04/2022	09/04/2022 a 08/05/2022	2022040901463738230516
21/03/2022	21/03/2022 a 19/04/2022	2022032101230333881452
02/03/2022	02/03/2022 a 31/03/2022	2022030201042052954692
11/02/2022	11/02/2022 a 12/03/2022	2022021101325118041645
23/01/2022	23/01/2022 a 21/02/2022	2022012317134213203942
23/12/2021	23/12/2021 a 21/01/2022	2021122303005134999988
04/12/2021	04/12/2021 a 02/01/2022	2021120402493601520019
15/11/2021	15/11/2021 a 14/12/2021	2021111502510942949358
27/10/2021	27/10/2021 a 25/11/2021	2021102702543661458746
08/10/2021	08/10/2021 a 06/11/2021	2021100802511015729391
19/09/2021	19/09/2021 a 18/10/2021	2021091902301281507073
31/08/2021	31/08/2021 a 29/09/2021	2021083102595996984156
12/08/2021	12/08/2021 a 10/09/2021	2021081202502868051279
25/04/2021	25/04/2021 a 22/08/2021	2021042503093496214604
06/04/2021	06/04/2021 a 05/05/2021	2021040603093806931994
18/03/2021	18/03/2021 a 16/04/2021	2021031802395509158695
27/02/2021	27/02/2021 a 28/03/2021	2021022702494969894846
07/02/2021	07/02/2021 a 08/03/2021	2021020701232282127628
19/01/2021	19/01/2021 a 17/02/2021	2021011904382766780564
31/12/2020	31/12/2020 a 29/01/2021	2020123103040752962761
12/12/2020	12/12/2020 a 10/01/2021	2020121201511190222618
23/11/2020	23/11/2020 a 22/12/2020	2020112301165662687307
04/11/2020	04/11/2020 a 03/12/2020	2020110401365192858110

Emissão/Leitura	Data de validade	Número do CKR
16/10/2020	16/10/2020 a 14/11/2020	2020101601282858298799

Resultado da consulta em 14/10/2022 15:01:52

[Voltar](#)

Validação de certidão de débitos emitida

O serviço de validação de certidões emitidas destina-se ao órgão licitante ou ao interessado em conferir a autenticidade da certidão apresentada.

Operação efetuada com sucesso.

Validar Nova Certidão

Emitir Certidão

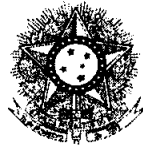

PODER JUDICIÁRIO
JUSTIÇA DO TRABALHO

CERTIDÃO NEGATIVA DE DÉBITOS TRABALHISTAS

Nome: J MARINHO CORDEIRO EIRELI (MATRIZ E FILIAIS)

CNPJ: 18.407.447/0001-45

Certidão nº: 16313331/2022

Expedição: 23/05/2022, às 11:10:49

Validade: 19/11/2022 - 180 (cento e oitenta) dias, contados da data de sua expedição.

Certifica-se que **J MARINHO CORDEIRO EIRELI (MATRIZ E FILIAIS)**, inscrito(a) no CNPJ sob o nº **18.407.447/0001-45**, **NÃO CONSTA** como inadimplente no Banco Nacional de Devedores Trabalhistas.

Certidão emitida com base nos arts. 642-A e 883-A da Consolidação das Leis do Trabalho, acrescentados pelas Leis ns.º 12.440/2011 e 13.467/2017, e no Ato 01/2022 da CGJT, de 21 de janeiro de 2022. Os dados constantes desta Certidão são de responsabilidade dos Tribunais do Trabalho.

No caso de pessoa jurídica, a Certidão atesta a empresa em relação a todos os seus estabelecimentos, agências ou filiais.

A aceitação desta certidão condiciona-se à verificação de sua autenticidade no portal do Tribunal Superior do Trabalho na Internet (<http://www.tst.jus.br>).

Certidão emitida gratuitamente.

INFORMAÇÃO IMPORTANTE

Do Banco Nacional de Devedores Trabalhistas constam os dados necessários à identificação das pessoas naturais e jurídicas inadimplentes perante a Justiça do Trabalho quanto às obrigações estabelecidas em sentença condenatória transitada em julgado ou em acordos judiciais trabalhistas, inclusive no concernente aos recolhimentos previdenciários, a honorários, a custas, a emolumentos ou a recolhimentos determinados em lei; ou decorrentes de execução de acordos firmados perante o Ministério Público do Trabalho, Comissão de Conciliação Prévia ou demais títulos que, por disposição legal, contiver força executiva.



Estado do Maranhão **Certidão Negativa de Débito**

Secretaria de Fazenda

Resultado da Validação da Certidão Negativa de Débito

Nº da Certidão: 199959/22
Data de Validade: 07/02/2023
Data de Emissão: 10/10/2022 08:52:20
Inscrição Estadual: 124131697
CPF/CNPJ: 18407447000145
Razão Social: J MARINHO CORDEIRO EIRELI

[Nova Consulta](#) [Imprimir](#)

Desenvolvido pelo Sefaz/COTEC - 2005-2009



Estado do Maranhão Certidão Negativa de Dívida Ativa

Secretaria da Fazenda

Resultado da Validação da Certidão Negativa Dívida Ativa de Dívida Ativa

CERTIDÃO VÁLIDA!

Nº da Certidão: 065949/22

Data de Validade: 19/01/2023

Data de Emissão: 21/09/2022 10:22:55

Inscrição Estadual: 124131697

CPF/CNPJ: 18407447000145

Razão Social: J MARINHO CORDEIRO EIRELI

[Nova Consulta](#) [Imprimir](#)

Desenvolvido pelo Sefaz/COTEC - 2005-2009

Validação - Digidoc

Este documento corresponde a este código de validação.

Dados do Documento Administrativo

Sigla do Documento: CERTJUDONE-VNVRM	Número do Documento: 602022	Código de Validação: 229F4D776E
---	--------------------------------	------------------------------------

Clique para visualizar o arquivo original referente a este documento : CERTJUDONE-VNVRM 602022.

Signalários desse documento :

VLADIELEM COSTA LEITE VIEIRA, data da assinatura : 23/08/2022 00:03
Status do documento : RECEBIDO

Visualizar Original Validar Documento

Dados da Requisição

Número da requisição:	Código de Validação: 229F4D776E
-----------------------	------------------------------------

Validar Requisição

Nova consulta

PODER JUDICIÁRIO DO ESTADO DO MARANHÃO
Corregedoria Geral da Justiça
Vara Única de Vitória do Mearim

CERTJUDONE-VNVRM - 602022
Código de validação: 229F4D776E

Número da guia: 22058601001316495.

CERTIDÃO NEGATIVA DE EXECUÇÃO PATRIMONIAL

Usando da faculdade que me confere a Lei, CERTIFICO, a requerimento de pessoa interessada, que, dando busca nos arquivos dos feitos referentes à Vara Única da Comarca de Vitória do Mearim, Estado do Maranhão, que a partir de vinte e dois de agosto de dois mil e doze, até a presente data, constatei **NÃO EXISTIR** distribuição de **AÇÃO(ÕES) DE EXECUÇÃO(ÕES) PATRIMONIAL(AIS)** em desfavor do Sr. Joelton Marinho Cordeiro, pessoa física inscrita no CPF nº 019.193.463-17, com endereço Rua Estrada de Viana, Centro, Vitória do Mearim/MA, CEP 65.350-000.

Certifico, por fim, que esta Secretaria Judicial é a única existente na Comarca de Vitória do Mearim, município do Estado do Maranhão. Dada e passada a presente certidão na Secretaria Judicial, no Fórum Des. Carlos César de Berredo Martins, nesta cidade de Vitória do Mearim/MA, aos vinte e dois dias do mês de agosto do ano de dois mil e vinte e dois (22/08/2022). Eu, adiante nominado, consultei, digitei e assino. O referido é a expressão da verdade.

OBSERVAÇÃO: O CNPJ/CPF CONSTANTE NESTA CERTIDÃO FOI INFORMADO PELO SOLICITANTE. SUATITULARIDADE DEVERÁ SER CONFERIDA PELO INTERESSADO OU DESTINATÁRIO. ESTA CERTIDÃO ABRANGE SOMENTE A VARA COMUM DA COMARCA DE VITÓRIA DO MEARIM-MA ESTA CERTIDÃO POSSUI VALIDADEDE 60 (SESSENTA) DIAS- ART. 198-CNCGJ;ESTA CERTIDÃO É EMITIDA EM UMA ÚNICA VIA, SEM RASURAS E MEDIANTE ASSINATURA DO SERVIDOR.

VLADIELEM COSTA LEITE VIEIRA
Secretária Judicial de Entrância Inicial
Vara Única de Vitória do Mearim
Matrícula 202697

Documento assinado. VITÓRIA DO MEARIM, 23/08/2022 00:03 (VLADIELEM COSTA LEITE VIEIRA)



Validação - Digidoc

Este documento corresponde a este código de validação.

Dados do Documento Administrativo

Sigla do Documento:

CERTJUDONE-VNVRM

Número do Documento:

762022

Código de Validação:

E006AFBDAB

[Clique para visualizar o arquivo original referente a este documento : CERTJUDONE-VNVRM 762022.](#)

Signalários desse documento :

VLADIELEM COSTA LEITE VIEIRA, data da assinatura : 20/09/2022 10:13
Status do documento : RECEBIDO

Visualizar Original

Validar Documento

Dados da Requisição

Número da requisição:

Código de Validação:

E006AFBDAB

Validar Requisição

Nova consulta

PODER JUDICIÁRIO DO ESTADO DO MARANHÃO
Corregedoria Geral da Justiça
Vara Única de Vitória do Mearim

CERTJUDONE-VNVRM - 762022
Código de validação: E006AFBDAB

Número da guia: 22058601001339963.

CERTIDÃO DE FALÊNCIA OU
RECUPERAÇÃO JUDICIAL

Usando da faculdade que me confere a Lei, CERTIFICO, a requerimento de pessoa interessada, que, dando busca nos arquivos dos feitos referentes à Vara Única da Comarca de Vitória do Mearim, Estado do Maranhão, que a partir de vinte de setembro de dois mil e doze (20/09/2012), até a presente data, constatei **NÃO EXISTIR** distribuição de **AÇÃO(ÕES) DE FALÊNCIA OU RECUPERAÇÃO JUDICIAL** contra a empresa **J MARINHO CORDEIRO EIRELI**, nome fantasia "Padrão", pessoa jurídica com CNPJ 18.407.447/0001-45, com endereço na Estrada de Viana, nº 10, Centro, Vitória do Mearim/MA, CEP 65.350-000.

Certifico, por fim, que esta Secretaria Judicial é a única existente na Comarca de Vitória do Mearim, município do Estado do Maranhão. Dada e passada a presente certidão na Secretaria Judicial, no Fórum Des. Carlos César de Berredo Martins, nesta cidade de Vitória do Mearim/MA, aos vinte dias do mês de setembro do ano de dois mil e vinte e dois (20/09/2022). Eu, adiante nominado, consultei, digitei e assino. O referido é a expressão da verdade.

OBSERVAÇÃO: O CNPJ/CPF CONSTANTE NESTA CERTIDÃO FOI INFORMADO PELO SOLICITANTE. SUATITULARIDADE DEVERÁ SER CONFERIDA PELO INTERESSADO OU DESTINATÁRIO. ESTA CERTIDÃO ABRANGE SOMENTE A VARA COMUM DA COMARCA DE VITÓRIA DO MEARIM-MA ESTA CERTIDÃO POSSUI VALIDADE DE 60 (SESSENTA) DIAS- ART. 198-CNCGJ; ESTA CERTIDÃO É EMITIDA EM UMA ÚNICA VIA, SEM RASURAS E MEDIANTE ASSINATURA DO SERVIDOR.

VLADIELEM COSTA LEITE VIEIRA
Secretária Judicial de Entrância Inicial
Vara Única de Vitória do Mearim
Matrícula 202697

Documento assinado. VITÓRIA DO MEARIM, 20/09/2022 10:13 (VLADIELEM COSTA LEITE VIEIRA)



PODER JUDICIÁRIO DO ESTADO DO MARANHÃO
Corregedoria Geral da Justiça
Vara Única de Vitória do Mearim

CERTJUDONE-VNVRM - 602022
Código de validação: 229F4D776E

Número da guia: 22058601001316495.

CERTIDÃO NEGATIVA DE EXECUÇÃO PATRIMONIAL

Usando da faculdade que me confere a Lei, CERTIFICO, a requerimento de pessoa interessada, que, dando busca nos arquivos dos feitos referentes à Vara Única da Comarca de Vitória do Mearim, Estado do Maranhão, que a partir de vinte e dois de agosto de dois mil e doze, até a presente data, constatei NÃO EXISTIR distribuição de AÇÃO(ÕES) DE EXECUÇÃO(ÕES) PATRIMONIAL(AIS) em desfavor do Sr. Joelton Marinho Cordeiro, pessoa física inscrita no CPF nº 019.193.463-17, com endereço Rua Estrada de Viana, Centro, Vitória do Mearim/MA, CEP 65.350-000.

Certifico, por fim, que esta Secretaria Judicial é a única existente na Comarca de Vitória do Mearim, município do Estado do Maranhão. Dada e passada a presente certidão na Secretaria Judicial, no Fórum Des. Carlos César de Berredo Martins, nesta cidade de Vitória do Mearim/MA, aos vinte e dois dias do mês de agosto do ano de dois mil e vinte e dois (22/08/2022). Eu, adiante nominado, consultei, digitei e assino. O referido é a expressão da verdade.

OBSERVAÇÃO: O CNPJ/CPF CONSTANTE NESTA CERTIDÃO FOI INFORMADO PELO SOLICITANTE. SUATITULARIDADE DEVERÁ SER CONFERIDA PELO INTERESSADO OU DESTINATÁRIO. ESTA CERTIDÃO ABRANGE SOMENTE A VARA COMUM DA COMARCA DE VITÓRIA DO MEARIM-MA ESTA CERTIDÃO POSSUI VALIDADEDE 60 (SESSENTA) DIAS- ART. 198-CNCGJ;ESTA CERTIDÃO É EMITIDA EM UMA ÚNICA VIA, SEM RASURAS E MEDIANTE ASSINATURA DO SERVIDOR.

VLADIELEM COSTA LEITE VIEIRA
Secretária Judicial de Entrância Inicial
Vara Única de Vitória do Mearim
Matrícula 202697

Documento assinado. VITÓRIA DO MEARIM, 23/08/2022 00:03 (VLADIELEM COSTA LEITE VIEIRA)



CERTJUDONE-VNVRM - 772022
Código de validação: 847386AAAA

Número da guia: 22058601001339961.

CERTIDÃO DE DISTRIBUIÇÃO PARA FINS GERAIS

Usando da faculdade que me confere a Lei, CERTIFICO, a requerimento de pessoa interessada, que, dando busca nos arquivos dos feitos referentes à Vara Única da Comarca de Vitória do Mearim, Estado do Maranhão, que a partir de vinte de setembro de dois mil e doze (20/09/2012), até a presente data, constatei NÃO EXISTIR distribuição de AÇÃO(ÕES) CÍVEL (IS), CRIMINAL (IS) E/OU EXECUÇÃO (ÕES) (TODAS AS COMPETÊNCIAS) contra a empresa **J MARINHO CORDEIRO EIRELI**, nome fantasia “**Padrão**”, pessoa jurídica com CNPJ **18.407.447/0001-45**, com endereço na Estrada de Viana, nº 10, Centro, Vitória do Mearim/MA, CEP65.350-000.

Certifico, por fim, que esta Secretaria Judicial é a única existente na Comarca de Vitória do Mearim, município do Estado do Maranhão. Dada e passada a presente certidão na Secretaria Judicial, no Fórum Des. Carlos César de Berredo Martins, nesta cidade de Vitória do Mearim/MA, aos vinte dias do mês de setembro do ano de dois mil e vinte e dois (20/09/2022). Eu, adiante nominado, consultei, digitei e assino. O referido é a expressão da verdade.

OBSERVAÇÃO: O CNPJ/CPF CONSTANTE NESTA CERTIDÃO FOI INFORMADO PELO SOLICITANTE. SUA TITULARIDADE DEVERÁ SER CONFERIDA PELO INTERESSADO OU DESTINATÁRIO. ESTA CERTIDÃO ABRANGE SOMENTE A VARA COMUM DA COMARCA DE VITÓRIA DO MEARIM-MA ESTA CERTIDÃO POSSUI VALIDADE DE 60 (SESENTA) DIAS- ART. 198-CNCGJ; ESTA CERTIDÃO É EMITIDA EM UMA ÚNICA VIA, SEM RASURAS E MEDIANTE ASSINATURA DO SERVIDOR.

VLADIELEM COSTA LEITE VIEIRA
Secretária Judicial de Entrância Inicial
Vara Única de Vitória do Mearim
Matrícula 202697

Documento assinado. VITÓRIA DO MEARIM, 20/09/2022 11:39 (VLADIELEM COSTA LEITE VIEIRA)



Autenticidade de documentos

DADOS DA CONSULTA

Protocolo:

📄 220387818

Data do Protocolo:

📅 30/03/2022

Número de Registro:

📄 21600097037

Arquivamento:

📄 20220387818

Empresa:

🏢 J MARINHO CORDEIRO EIRELI

Documento(s):

📄 Balanço

< Voltar

- 🏠 [Selecione Portal](#)
- 📄 [Serviços](#)
- 📜 [Legislação](#)
- 📄 [Parcelas](#)
- 📄 [Fate Conosco](#)
- 📄 [Mantidas](#)
- 📄 [Municipios Implantados](#)
- 📄 [Consulte informações](#)
- 📄 [Notificações](#)

(98) 2106-8500 [Ver mais](#)

Av. Pedro II, N°199 - Centro, São Luis - MA, 65010-450

ouvidoria@juccema.ma.gov.br







Autenticidade de Livros

DADOS DA CONSULTA

Protocolo:

 220387877

Data do Protocolo:

 14/10/2022

Número de Registro:

 21600097037

Empresa:

 J MARINHO CORDEIRO EIRELI

Documento(s):

 Termo de Autenticação

[< Voltar](#)

Sobre o Portal

Serviços

Legislação

Parcelas

Fato Conosco

Maniaco

Municípios
Impiandico

Consulta
Informações

Notificações



(98) 2106-8500 [Ver mais](#)

Av. Pedro II, N°199 - Centro, São Luis - MA, 65010-450

ouvidoria@juccema.ma.gov.br





ACESSO PÚBLICO \ CONFIRMAÇÃO DE VERACIDADE

Certificação Digital de Documento Emitido

Dados do documento CERTIDÃO DE HABILITAÇÃO PROFISSIONAL

Número de Controle:	302807
Data de emissão:	18/07/2022 às 19:04:30
Validade:	16/10/2022
Número Registro:	MA-008146/O-2
Nome:	JOSE DE RIBAMAR SANTOS

[Voltar](#)



SÃO LUÍS 14.10.2022

Consulta certidão eletrônica:

DHP Nº MA/2022/00002248 É VÁLIDA

Impressão : 19/07/2022

Validade : 17/10/2022

Profissional :

Nome : JOSE DE RIBAMAR SANTOS

Número Registro CRC : MA-008146/O - TÉCNICO EM CONTABILIDADE

CPF : 125.517.083-20

Finalidade : EDITAIS DE LICITAÇÃO

Consultado em 14 de outubro de 2022 .

Sair

CONSULTA CERTIDÃO ONLINE

DOCUMENTO VERIFICADO

O DOCUMENTO ABAIXO FOI CONFIRMADO COMO AUTÊNTICO.

NIRE 21600097037 CNPJ 18.407.447/0001-45			Situação ATIVA Status SEM STATUS
Endereço Completo ESTRADA DE VIANA, Nº 10, SALA 01;SALA 02;SALA 04;, CENTRO - Vitória do Mearim/MA - CEP 65350-000			
Arquivamentos Posteriores			
Ato	Número	Data	Descrição
223	20220387818	30/03/2022	BALANCO
310	20210892587	06/07/2021	OUTROS DOCUMENTOS DE INTERESSE DA EMPRESA / EMPRESARIO
223	20210453370	14/04/2021	BALANCO
223	20200434284	29/07/2020	BALANCO
002	20191150240	31/10/2019	ALTERACAO DE DADOS (EXCETO NOME EMPRESARIAL)
002	20190407875	10/06/2019	ALTERACAO DE DADOS (EXCETO NOME EMPRESARIAL)
223	20190333901	11/05/2019	BALANCO
002	20180738275	27/11/2018	TRANSFORMACAO
002	20180738240	27/11/2018	TRANSFORMACAO
002	20180323385	25/04/2018	ALTERACAO DE DADOS E DE NOME EMPRESARIAL
223	20180294741	06/04/2018	BALANCO
315	20130426580	21/06/2013	ENQUADRAMENTO DE MICROEMPRESA
080	21101943391	21/06/2013	INSCRIÇÃO

~~Esta certidão foi emitida automaticamente em 20/09/2022, às 11:43:00 (horário de Brasília).~~

Se impressa, verificar sua autenticidade no <https://www.empresafacil.ma.gov.br>, com o código **5HLBCIJU**.



MAC2202202140

CARLOS ANDRÉ DE MORAES PEREIRA

Secretário(a) Geral



Processo Administrativo nº 0609001/2022
Modalidade: Pregão Eletrônico nº 001/2022
Tipo: Menor Preço por Item

Objeto: Registro de Preços para futura e eventual contratação de empresa para fornecimento de equipamentos e materiais permanentes para atender as necessidades da Câmara Municipal de Matões do Norte/MA.

**VALIDAÇÕES DA HABILITAÇÃO:
F DE N J LISBOA
CNPJ: 23.206.285/0001-17**

Autenticidade de documentos

DADOS DA CONSULTA

Protocolo:

📄 220465851

Data do Protocolo:

📅 02/05/2022

Número de Registro:

📄 21800882773

Arquivamento:

📄 20220455851

Empresa:

🏢 F DE N J LISBOA

Documentos:

📄 Requerimento do Empresário

< Voltar

- 🏠 Sobre o Portal
- 👤 Serviços
- 📖 Legislação
- 📄 Recorridos
- 🏢 Fato Conhecido
- 📖 Manual
- 🏢 Municípios implantados
- 📄 Consulta informações
- 🔔 Notificações



(98) 2106-8500 [Ver mais](#)
Av. Pedro II, N°199 - Centro, São Luis - MA, 65010-450
ouvidoria@ucema.ma.gov.br

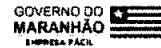



Estado do
Maranhão

SINTEGRA/ICMS
Consulta Pública do Cadastro do Estado do Maranhão

Secretaria da Fazenda

Resultado da Consulta SINTEGRA/ICMS

IDENTIFICAÇÃO

CGC: 23.206.285/0001-17 **Inscrição Estadual:** 12.700661-3

Razão Social: F DE N J LISBOA

Regime Apuração: SIMPLES NACIONAL

ENDEREÇO

Logradouro: AVE PARIS

Número: SN **Complemento:**

Bairro: POEIRAO

Município: VITORIA DO MEARIM **UF:** MA

CEP: 65350000 **DDD:** **Telefone:** 88795811

INFORMAÇÕES COMPLEMENTARES

CNAE Principal: 6920601 - ATIVIDADES DE CONTABILIDADE

CNAEs Secundários

Código	Descrição CNAE
4322301	INSTALAÇÕES HIDRÁULICAS, SANITÁRIAS E DE GÁS
4322302	INSTALAÇÃO E MANUTENÇÃO DE SISTEMAS CENTRAIS DE AR CONDICIONADO, DE VENTILAÇÃO E REFRIGERAÇÃO
4520003	SERVIÇOS DE MANUTENÇÃO E REPARAÇÃO ELÉTRICA DE VEÍCULOS AUTOMOTORES
4520007	SERVIÇOS DE INSTALAÇÃO, MANUTENÇÃO E REPARAÇÃO DE ACESSÓRIOS PARA VEÍCULOS AUTOMOTORES
4530703	COMÉRCIO A VAREJO DE PEÇAS E ACESSÓRIOS NOVOS PARA VEÍCULOS AUTOMOTORES
4642702	COMÉRCIO ATACADISTA DE ROUPAS E ACESSÓRIOS PARA USO PROFISSIONAL E DE SEGURANÇA DO TRABALHO
4644301	COMÉRCIO ATACADISTA DE MEDICAMENTOS E DROGAS DE USO HUMANO
4649404	COMÉRCIO ATACADISTA DE MÓVEIS E ARTIGOS DE COLCHOARIA
4649408	COMÉRCIO ATACADISTA DE PRODUTOS DE HIGIENE, LIMPEZA E CONSERVAÇÃO DOMICILIAR
4712100	COMÉRCIO VAREJISTA DE MERCADORIAS EM GERAL, COM PREDOMINÂNCIA DE PRODUTOS ALIMENTÍCIOS - MINIMERCADOS, MERCEARIAS E ARMAZENS
9511800	REPARAÇÃO E MANUTENÇÃO DE COMPUTADORES E DE EQUIPAMENTOS PERIFÉRICOS
4723700	COMÉRCIO VAREJISTA DE BEBIDAS
4741500	COMÉRCIO VAREJISTA DE TINTAS E MATERIAIS PARA PINTURA
4742300	COMÉRCIO VAREJISTA DE MATERIAL ELÉTRICO
4744001	COMÉRCIO VAREJISTA DE FERRAGENS E FERRAMENTAS
4744003	COMÉRCIO VAREJISTA DE MATERIAIS HIDRÁULICOS
4744099	COMÉRCIO VAREJISTA DE MATERIAIS DE CONSTRUÇÃO EM GERAL
4751201	COMÉRCIO VAREJISTA ESPECIALIZADO DE EQUIPAMENTOS E SUPRIMENTOS DE INFORMÁTICA
4751202	RECARGA DE CARTUCHOS PARA EQUIPAMENTOS DE INFORMÁTICA
4753900	COMÉRCIO VAREJISTA ESPECIALIZADO DE ELETRODOMÉSTICOS E EQUIPAMENTOS DE ÁUDIO E VÍDEO
4754701	COMÉRCIO VAREJISTA DE MÓVEIS
1813001	IMPRESSÃO DE MATERIAL PARA USO PUBLICITÁRIO
4755502	COMERCIO VAREJISTA DE ARTIGOS DE ARMARINHO
4755503	COMERCIO VAREJISTA DE ARTIGOS DE CAMA, MESA E BANHO
4757100	COMÉRCIO VAREJISTA ESPECIALIZADO DE PEÇAS E ACESSÓRIOS PARA APARELHOS ELETROELETRÔNICOS PARA USO DOMÉSTICO, EXCETO INFORMÁTICA E COMUNICAÇÃO
4759899	COMÉRCIO VAREJISTA DE OUTROS ARTIGOS DE USO DOMÉSTICO NÃO ESPECIFICADOS ANTERIORMENTE
4761003	COMÉRCIO VAREJISTA DE ARTIGOS DE PAPELARIA
4763601	COMÉRCIO VAREJISTA DE BRINQUEDOS E ARTIGOS RECREATIVOS
4763602	COMÉRCIO VAREJISTA DE ARTIGOS ESPORTIVOS
4763603	COMÉRCIO VAREJISTA DE BICICLETAS E TRICICLOS; PEÇAS E ACESSÓRIOS
4771701	COMÉRCIO VAREJISTA DE PRODUTOS FARMACÊUTICOS, SEM MANIPULAÇÃO DE FÓRMULAS
4773300	COMÉRCIO VAREJISTA DE ARTIGOS MÉDICOS E ORTOPÉDICOS
1813099	IMPRESSÃO DE MATERIAL PARA OUTROS USOS
4781400	COMÉRCIO VAREJISTA DE ARTIGOS DO VESTUÁRIO E ACESSÓRIOS
4784900	COMÉRCIO VAREJISTA DE GÁS LIQÜEFEITO DE PETRÓLEO (GLP)
4789005	COMÉRCIO VAREJISTA DE PRODUTOS SANEANTES DOMISSANITÁRIOS
4789007	COMÉRCIO VAREJISTA DE EQUIPAMENTOS PARA ESCRITÓRIO

CNAEs Secundários	
Código	Descrição CNAE
4923002	SERVIÇO DE TRANSPORTE DE PASSAGEIROS - LOCAÇÃO DE AUTOMÓVEIS COM MOTORISTA
4930201	TRANSPORTE RODOVIÁRIO DE CARGA, EXCETO PRODUTOS PERIGOSOS E MUDANÇAS, MUNICIPAL
5611203	LANCHONETES, CASAS DE CHÁ, DE SUCOS E SIMILARES
6190601	PROVEDORES DE ACESSO ÀS REDES DE COMUNICAÇÕES
6621502	AUDITORIA E CONSULTORIA ATUARIAL
6920602	ATIVIDADES DE CONSULTORIA E AUDITORIA CONTÁBIL E TRIBUTÁRIA
1822999	SERVIÇOS DE ACABAMENTOS GRÁFICOS, EXCETO ENCDERNAÇÃO E PLASTIFICAÇÃO
7020400	ATIVIDADES DE CONSULTORIA EM GESTÃO EMPRESARIAL, EXCETO CONSULTORIA TÉCNICA ESPECÍFICA
7319004	CONSULTORIA EM PUBLICIDADE
7733100	ALUGUEL DE MÁQUINAS E EQUIPAMENTOS PARA ESCRITÓRIO
7810800	SELEÇÃO E AGENCIAMENTO DE MÃO-DE-OBRA
8020001	ATIVIDADES DE MONITORAMENTO DE SISTEMAS DE SEGURANÇA ELETRÔNICO
8211300	SERVIÇOS COMBINADOS DE ESCRITÓRIO E APOIO ADMINISTRATIVO
8630503	ATIVIDADE MÉDICA AMBULATORIAL RESTRITA A CONSULTAS
1422300	FABRICAÇÃO DE ARTIGOS DO VESTUÁRIO, PRODUZIDOS EM MALHARIAS E TRICOTAGENS, EXCETO MEIAS
1811302	IMPRESSÃO DE LIVROS, REVISTAS E OUTRAS PUBLICAÇÕES PERIÓDICAS
3101200	FABRICAÇÃO DE MÓVEIS COM PREDOMINÂNCIA DE MADEIRA
3299003	FABRICAÇÃO DE LETRAS, LETREIROS E PLACAS DE QUALQUER MATERIAL, EXCETO LUMINOSOS
4211102	PINTURA PARA SINALIZAÇÃO EM PISTAS RODOVIÁRIAS E AEROPORTOS
4213800	OBRAS DE URBANIZAÇÃO - RUAS, PRAÇAS E CALÇADAS

Situação Cadastral Vigente: HABILITADO COM RESTRIÇÃO

Data desta Situação Cadastral: 13/06/2022

OBRIGAÇÕES

NFe a 01/12/2008 - (4644301), 01/04/2010 - (4649408), 01/07/2010 - (1813099-3101200), 01/10/2010 - (1422300-4642702-3299003-4649404-1813001), partir de (CNAE's): 01/12/2010 - (1811302-6190601), 09/03/2022 - (Devido emissão voluntária),

EDF a partir de: 01/11/2021,

CTE a partir de:

Observação: Os dados acima estão baseados em informações fornecidas pelo próprio contribuinte cadastrado. Não valem como certidão de sua efetiva existência de fato e de direito, não são oponíveis à Fazenda e nem excluem a responsabilidade tributária derivada de operações com ele ajustadas.

Data da Consulta: 14/10/2022

Número da Consulta:

[Nova Consulta](#) [Imprimir](#)

REPÚBLICA FEDERATIVA DO BRASIL		
CADASTRO NACIONAL DA PESSOA JURÍDICA		
NÚMERO DE INSCRIÇÃO 23.206.285/0001-17 MATRIZ	COMPROVANTE DE INSCRIÇÃO E DE SITUAÇÃO CADASTRAL	DATA DE ABERTURA 03/09/2015
NOME EMPRESARIAL F DE N J LISBOA		
TÍTULO DO ESTABELECIMENTO (NOME DE FANTASIA) PROATIVA EMPREENDIMENTOS		PORTE ME
CÓDIGO E DESCRIÇÃO DA ATIVIDADE ECONÔMICA PRINCIPAL 69.20-6-01 - Atividades de contabilidade		
CÓDIGO E DESCRIÇÃO DAS ATIVIDADES ECONÔMICAS SECUNDÁRIAS 14.22-3-00 - Fabricação de artigos do vestuário, produzidos em malharias e tricotagens, exceto meias 18.11-3-02 - Impressão de livros, revistas e outras publicações periódicas 18.13-0-01 - Impressão de material para uso publicitário 18.13-0-99 - Impressão de material para outros usos 18.22-9-99 - Serviços de acabamentos gráficos, exceto encadernação e plastificação 31.01-2-00 - Fabricação de móveis com predominância de madeira 32.99-0-03 - Fabricação de letras, letreiros e placas de qualquer material, exceto luminosos 42.11-1-02 - Pintura para sinalização em pistas rodoviárias e aeroportos 42.13-8-00 - Obras de urbanização - ruas, praças e calçadas 43.22-3-01 - Instalações hidráulicas, sanitárias e de gás 43.22-3-02 - Instalação e manutenção de sistemas centrais de ar condicionado, de ventilação e refrigeração 45.20-0-03 - Serviços de manutenção e reparação elétrica de veículos automotores 45.20-0-07 - Serviços de instalação, manutenção e reparação de acessórios para veículos automotores 45.30-7-03 - Comércio a varejo de peças e acessórios novos para veículos automotores 46.42-7-02 - Comércio atacadista de roupas e acessórios para uso profissional e de segurança do trabalho 46.44-3-01 - Comércio atacadista de medicamentos e drogas de uso humano 46.49-4-04 - Comércio atacadista de móveis e artigos de colchoaria 46.49-4-08 - Comércio atacadista de produtos de higiene, limpeza e conservação domiciliar 47.12-1-00 - Comércio varejista de mercadorias em geral, com predominância de produtos alimentícios - minimercados, mercearias e armazéns 47.23-7-00 - Comércio varejista de bebidas		
CÓDIGO E DESCRIÇÃO DA NATUREZA JURÍDICA 213-5 - Empresário (Individual)		
LOGRADOURO AV PARIS	NÚMERO SN	COMPLEMENTO *****
CEP 65.350-000	BAIRRO/DISTRITO POEIRAO	MUNICÍPIO VITORIA DO MEARIM
ENDEREÇO ELETRÔNICO EMPREENDIMENTOSXB@HOTMAIL.COM		TELEFONE (98) 8879-5811
ENTE FEDERATIVO RESPONSÁVEL (EFR) *****		
SITUAÇÃO CADASTRAL ATIVA	DATA DA SITUAÇÃO CADASTRAL 09/06/2021	
MOTIVO DE SITUAÇÃO CADASTRAL		
SITUAÇÃO ESPECIAL *****	DATA DA SITUAÇÃO ESPECIAL *****	

Aprovado pela Instrução Normativa RFB nº 1.863, de 27 de dezembro de 2018.

Emitido no dia 14/10/2022 às 15:57:26 (data e hora de Brasília).

Página: 1/3

 REPÚBLICA FEDERATIVA DO BRASIL CADASTRO NACIONAL DA PESSOA JURÍDICA		
NÚMERO DE INSCRIÇÃO 23.206.285/0001-17 MATRIZ	COMPROVANTE DE INSCRIÇÃO E DE SITUAÇÃO CADASTRAL	DATA DE ABERTURA 03/09/2015
NOME EMPRESARIAL F DE N J LISBOA		
CÓDIGO E DESCRIÇÃO DAS ATIVIDADES ECONÔMICAS SECUNDÁRIAS 47.41-5-00 - Comércio varejista de tintas e materiais para pintura 47.42-3-00 - Comércio varejista de material elétrico 47.44-0-01 - Comércio varejista de ferragens e ferramentas 47.44-0-03 - Comércio varejista de materiais hidráulicos 47.44-0-99 - Comércio varejista de materiais de construção em geral 47.51-2-01 - Comércio varejista especializado de equipamentos e suprimentos de Informática 47.51-2-02 - Recarga de cartuchos para equipamentos de informática 47.53-9-00 - Comércio varejista especializado de eletrodomésticos e equipamentos de áudio e vídeo 47.54-7-01 - Comércio varejista de móveis 47.55-5-02 - Comercio varejista de artigos de armarinho 47.55-5-03 - Comercio varejista de artigos de cama, mesa e banho 47.57-1-00 - Comércio varejista especializado de peças e acessórios para aparelhos eletroeletrônicos para uso doméstico, exceto informática e comunicação 47.59-8-99 - Comércio varejista de outros artigos de uso pessoal e doméstico não especificados anteriormente 47.61-0-03 - Comércio varejista de artigos de papelaria 47.63-6-01 - Comércio varejista de brinquedos e artigos recreativos 47.63-6-02 - Comércio varejista de artigos esportivos 47.63-6-03 - Comércio varejista de bicicletas e triciclos; peças e acessórios 47.71-7-01 - Comércio varejista de produtos farmacêuticos, sem manipulação de fórmulas 47.73-3-00 - Comércio varejista de artigos médicos e ortopédicos 47.81-4-00 - Comércio varejista de artigos do vestuário e acessórios		
CÓDIGO E DESCRIÇÃO DA NATUREZA JURÍDICA 213-5 - Empresário (Individual)		
LOGRADOURO AV PARIS	NÚMERO SN	COMPLEMENTO *****
CEP 65.350-000	BAIRRO/DISTRITO POEIRAO	MUNICÍPIO VITORIA DO MEARIM
ENDEREÇO ELETRÔNICO EMPREENDEMENTOSXB@HOTMAIL.COM		TELEFONE (98) 8879-5811
ENTE FEDERATIVO RESPONSÁVEL (EFR) *****		
SITUAÇÃO CADASTRAL ATIVA	DATA DA SITUAÇÃO CADASTRAL 09/06/2021	
MOTIVO DE SITUAÇÃO CADASTRAL 		
SITUAÇÃO ESPECIAL *****	DATA DA SITUAÇÃO ESPECIAL *****	

Aprovado pela Instrução Normativa RFB nº 1.863, de 27 de dezembro de 2018.

Emitido no dia 14/10/2022 às 15:57:26 (data e hora de Brasília).

Página: 2/3

 REPÚBLICA FEDERATIVA DO BRASIL CADASTRO NACIONAL DA PESSOA JURÍDICA		
NÚMERO DE INSCRIÇÃO 23.206.285/0001-17 MATRIZ	COMPROVANTE DE INSCRIÇÃO E DE SITUAÇÃO CADASTRAL	DATA DE ABERTURA 03/09/2015
NOME EMPRESARIAL F DE N J LISBOA		
CÓDIGO E DESCRIÇÃO DAS ATIVIDADES ECONÔMICAS SECUNDÁRIAS 47.84-9-00 - Comércio varejista de gás liquefeito de petróleo (GLP) 47.89-0-05 - Comércio varejista de produtos saneantes domissanitários 47.89-0-07 - Comércio varejista de equipamentos para escritório 49.23-0-02 - Serviço de transporte de passageiros - locação de automóveis com motorista 49.30-2-01 - Transporte rodoviário de carga, exceto produtos perigosos e mudanças, municipal. 56.11-2-03 - Lanchonetes, casas de chá, de sucos e similares 61.90-6-01 - Provedores de acesso às redes de comunicações 66.21-5-02 - Auditoria e consultoria atuarial 69.20-8-02 - Atividades de consultoria e auditoria contábil e tributária 70.20-4-00 - Atividades de consultoria em gestão empresarial, exceto consultoria técnica específica 73.19-0-04 - Consultoria em publicidade 77.33-1-00 - Aluguel de máquinas e equipamentos para escritórios 78.10-8-00 - Seleção e agenciamento de mão-de-obra 80.20-0-01 - Atividades de monitoramento de sistemas de segurança eletrônico 82.11-3-00 - Serviços combinados de escritório e apoio administrativo 86.30-5-03 - Atividade médica ambulatorial restrita a consultas 95.11-8-00 - Reparação e manutenção de computadores e de equipamentos periféricos		
CÓDIGO E DESCRIÇÃO DA NATUREZA JURÍDICA 213-5 - Empresário (Individual)		
LOGRADOURO AV PARIS	NÚMERO SN	COMPLEMENTO *****
CEP 65.350-000	BAIRRO/DISTRITO POEIRAO	MUNICÍPIO VITORIA DO MEARIM
ENDEREÇO ELETRÔNICO EMPREENHIMENTOSXB@HOTMAIL.COM		TELEFONE (98) 8879-5811
ENTE FEDERATIVO RESPONSÁVEL (EFR) *****		
SITUAÇÃO CADASTRAL ATIVA	DATA DA SITUAÇÃO CADASTRAL 09/06/2021	
MOTIVO DE SITUAÇÃO CADASTRAL 		
SITUAÇÃO ESPECIAL *****	DATA DA SITUAÇÃO ESPECIAL *****	

Aprovado pela Instrução Normativa RFB nº 1.863, de 27 de dezembro de 2018.

Emitido no dia 14/10/2022 às 15:57:26 (data e hora de Brasília).

Página: 3/3

BRASIL
(HTTPS://GOV.BR)

Confirmação da Autenticidade de Certidões

Resultado da Confirmação de Autenticidade de Certidão

CNPJ: 23.206.285/0001-17

Código de Controle: 569B.6852.921D.2113

Data da Emissão: 18/05/2022

Hora da Emissão: 09:09:14

Tipo Certidão: Positiva com Efeitos de Negativa

Certidão Positiva com Efeitos de Negativa emitida em 18/05/2022, com validade até 14/11/2022.

[Página Anterior \(/Servicos/certidaointernet/PJ/Autenticidade/Voltar\)](#)

[Nova consulta \(/Servicos/certidaointernet/PJ/Autenticidade/Confirmar\)](#)



Histórico do Empregador

O Histórico do Empregador apresenta os registros dos CRF concedidos nos últimos 24 meses, conforme Manual de Orientações Regularidade do Empregador.

Inscrição: 23.206.285/0001-17

Razão social: FRANCHARLES DE NAZARE JANSEN LISBOA

Data de Emissão/Leitura	Data de Validade	Número do CRF
12/10/2022	12/10/2022 a 10/11/2022	2022101204122086516462
23/09/2022	23/09/2022 a 22/10/2022	2022092304491222734655
09/2022	04/09/2022 a 03/10/2022	2022090403330880478572
16/08/2022	16/08/2022 a 14/09/2022	2022081604300896750805
28/07/2022	28/07/2022 a 26/08/2022	2022072804034044058993
09/07/2022	09/07/2022 a 07/08/2022	2022070903531431576068
20/06/2022	20/06/2022 a 19/07/2022	2022062003234047964550
01/06/2022	01/06/2022 a 30/06/2022	2022060104364305819117
13/05/2022	13/05/2022 a 11/06/2022	2022051304202798470526
24/04/2022	24/04/2022 a 23/05/2022	2022042402544587608623
05/04/2022	05/04/2022 a 04/05/2022	2022040503333293213325
17/03/2022	17/03/2022 a 15/04/2022	2022031703062201747029
26/02/2022	26/02/2022 a 27/03/2022	2022022601525545878756
07/02/2022	07/02/2022 a 08/03/2022	2022020701231555607210
19/01/2022	19/01/2022 a 17/02/2022	2022011916400239484106
12/2021	22/12/2021 a 20/01/2022	2021122201363524458959
03/12/2021	03/12/2021 a 01/01/2022	2021120301321715508023
14/11/2021	14/11/2021 a 13/12/2021	2021111401062947286731
25/10/2021	25/10/2021 a 23/11/2021	2021102503442995566001
06/10/2021	06/10/2021 a 04/11/2021	2021100603220178687530
17/09/2021	17/09/2021 a 16/10/2021	2021091703251848241239
29/08/2021	29/08/2021 a 27/09/2021	2021082903035753187567
10/08/2021	10/08/2021 a 08/09/2021	2021081003373824888380
22/07/2021	22/07/2021 a 20/08/2021	2021072201194672824196
02/07/2021	02/07/2021 a 31/07/2021	2021070200360101251949
13/06/2021	13/06/2021 a 12/07/2021	2021061300305133579208

Resultado da consulta em 14/10/2022 16:10:00

[Voltar](#)

Validação de certidão de débitos emitida

O serviço de validação de certidões emitidas destina-se ao órgão licitante ou ao interessado em conferir a autenticidade da certidão apresentada.

Operação efetuada com sucesso.

Validar Nova Certidão

Emitir Certidão



PODER JUDICIÁRIO
JUSTIÇA DO TRABALHO

CERTIDÃO NEGATIVA DE DÉBITOS TRABALHISTAS

Nome: F DE N J LISBOA (MATRIZ E FILIAIS)

CNPJ: 23.206.285/0001-17

Certidão n°: 15700972/2022

Expedição: 17/05/2022, às 09:16:43

Validade: 13/11/2022 - 180 (cento e oitenta) dias, contados da data de sua expedição.

Certifica-se que **F DE N J LISBOA (MATRIZ E FILIAIS)**, inscrito(a) no CNPJ sob o n° **23.206.285/0001-17**, **NÃO CONSTA** como inadimplente no Banco Nacional de Devedores Trabalhistas.

Certidão emitida com base nos arts. 642-A e 883-A da Consolidação das Leis do Trabalho, acrescentados pelas Leis ns.º 12.440/2011 e 13.467/2017, e no Ato 01/2022 da CGJT, de 21 de janeiro de 2022. Os dados constantes desta Certidão são de responsabilidade dos Tribunais do Trabalho.

No caso de pessoa jurídica, a Certidão atesta a empresa em relação a todos os seus estabelecimentos, agências ou filiais.

A aceitação desta certidão condiciona-se à verificação de sua autenticidade no portal do Tribunal Superior do Trabalho na Internet (<http://www.tst.jus.br>).

Certidão emitida gratuitamente.

INFORMAÇÃO IMPORTANTE

Do Banco Nacional de Devedores Trabalhistas constam os dados necessários à identificação das pessoas naturais e jurídicas inadimplentes perante a Justiça do Trabalho quanto às obrigações estabelecidas em sentença condenatória transitada em julgado ou em acordos judiciais trabalhistas, inclusive no concernente aos recolhimentos previdenciários, a honorários, a custas, a emolumentos ou a recolhimentos determinados em lei; ou decorrentes de execução de acordos firmados perante o Ministério Público do Trabalho, Comissão de Conciliação Prévia ou demais títulos que, por disposição legal, contiver força executiva.



Estado do
Maranhão

Certidão Negativa de Débito

Secretaria de Fazenda

Resultado da Validação da Certidão Negativa de Débito

Nº da Certidão: 080324/22
Data de Validade: 15/09/2022
Data de Emissão: 18/05/2022 09:01:47
Inscrição Estadual: 127006613
CPF/CNPJ: 23206285000117
Razão Social: F DE N J LISBOA

[Nova Consulta](#) [Imprimir](#)

Desenvolvido pela Sefaz/COFEC - 2005-2009



Estado do Maranhão Certidão Negativa de Dívida Ativa

Secretaria da Fazenda

Resultado da Validação da Certidão Negativa Dívida Ativa de Dívida Ativa

CERTIDÃO VÁLIDA!

Nº da Certidão: 045862/22

Data de Validade: 26/10/2022

Data de Emissão: 28/06/2022 06:57:28

Inscrição Estadual: 127006613

CPF/CNPJ: 23206285000117

Razão Social: F DE N J LISBOA

[Nova Consulta](#) [Imprimir](#)

Desenvolvido pela Sefaz/COTEC - 2005-2009

PODER JUDICIÁRIO DO ESTADO DO MARANHÃO
Corregedoria Geral da Justiça
Vara Única de Vitória do Mearim

CERTJUDONE-VNVRM - 632022
Código de validação: 948D4714F1

Número da guia: 22058601001316503.

**CERTIDÃO NEGATIVA DE FALÊNCIA OU
RECUPERAÇÃO JUDICIAL**

Usando da faculdade que me confere a Lei, CERTIFICO, a requerimento de pessoa interessada, que, dando busca nos arquivos dos feitos referentes à Vara Única da Comarca de Vitória do Mearim, Estado do Maranhão, que a partir de vinte e seis de agosto de dois mil e doze, até a presente data, constatei **NÃO EXISTIR** distribuição de **AÇÃO(ÕES) DE FALÊNCIA OU RECUPERAÇÃO JUDICIAL** contra a empresa **F DE N J LISBOA**, nome fantasia "Proativa Empreendimentos", pessoa jurídica, CNPJ nº 23.206.285/0001-17, com endereço na Avenida Paris, Bairro Poirão, Vitória do Mearim, Cep 65350-000.

Certifico, por fim, que esta Secretaria Judicial é a única existente na Comarca de Vitória do Mearim, município do Estado do Maranhão. Dada e passada a presente certidão na Secretaria Judicial, no Fórum Des. Carlos César de Berredo Martins, nesta cidade de Vitória do Mearim/MA, aos vinte e seis dias do mês de agosto do ano de dois mil e vinte e dois (26/08/2022). Eu, adiante nominado, consultei, digitei e assino. O referido é a expressão da verdade.

OBSERVAÇÃO: O CNPJ/CPF CONSTANTE NESTA CERTIDÃO FOI INFORMADO PELO SOLICITANTE. SUATITULARIDADE DEVERÁ SER CONFERIDA PELO INTERESSADO OU DESTINATÁRIO. ESTA CERTIDÃO ABRANGE SOMENTE A VARA COMUM DA COMARCA DE VITÓRIA DO MEARIM-MA ESTA CERTIDÃO POSSUI VALIDADEDE 60 (SESENTA) DIAS- ART. 198-CNCGJ;ESTA CERTIDÃO É EMITIDA EM UMA ÚNICA VIA, SEM RASURAS E MEDIANTEASSINATURA DO SERVIDOR

VLADIELEM COSTA LEITE VIEIRA
Secretária Judicial de Entrância Inicial
Vara Única de Vitória do Mearim
Matrícula 202697

Documento assinado. VITÓRIA DO MEARIM, 26/08/2022 15:43 (VLADIELEM COSTA LEITE VIEIRA)



Validação - Digidoc

Este documento corresponde a este código de validação.

Dados do Documento Administrativo

Sigla do Documento: CERT.JUDONE-VNVRM	Número do Documento: 632022	Código de Validação: 948D4714F1
--	--------------------------------	------------------------------------

Clique para visualizar o arquivo original referente a este documento : CERT.JUDONE-VNVRM 632022.

Signalários desse documento :

VLADIELEM COSTA LEITE VIEIRA, data da assinatura : 26/08/2022 15:43
Status do documento : RECEBIDO

Visualizar Original Validar Documento

Dados da Requisição

Número da requisição:	Código de Validação: 948D4714F1
-----------------------	------------------------------------

Validar Requisição

Nova consulta

Autenticidade de documentos

DADOS DA CONSULTA

Protocolo:

 220595232

Data do Protocolo:

 13/05/2022

Número de Registro:

 21800882773

Arquivamento:

 20220595232

Empresa:

 F DE N J LISBOA

Documentos(s):

 Balanço

[< Voltar](#)

- Sobre o Portal
- Serviços
- Legislação
- Parcelas
- Fato Conosco
- Mantias
- Municípios implantados
- Consulta Informações
- Notificações 

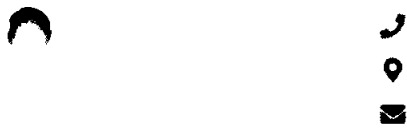

(98) 2106-8500 [Ver mais](#)
 Av. Pedro II, N°199 - Centro, São Luis - MA, 65010-450
 ouvidoria@ucema.ma.gov.br





Autenticidade de Livros

DADOS DA CONSULTA

Protocolo:

📄 220603308

Data do Protocolo:

📅 14/10/2022

Número de Registro:

📄 21800882773

Empresa:

🏢 F DE N J LISBOA

Documento(s):

📄 Termo de Autenticação

< Voltar

Sebrae e Portal

🏠 Serviços

📜 Legislação

🏢 Portais

📄 Fato Contábil

🏠 Minha

🏠 Municípios
Implementação

📄 Consultar
Informações

🔔 Notificações

(98) 2106-8500 [Ver mais](#)

Av. Pedro II, N°199 - Centro, São Luis - MA, 65010-450

ouvidoria@juccoma.ma.gov.br



ACESSO PÚBLICO \ CONFIRMAÇÃO DE VERACIDADE

Certificação Digital de Documento Emitido

Dados do documento CERTIDÃO POSITIVA COM EFEITO NEGATIVO DE DÉBITOS PROFISSIONAL

Número de Controle:	146276
Data de emissão:	03/10/2022 às 16:42:21
Validade:	31/10/2022
Número Registro:	MA-015180/O-4
Nome:	Raylson Moraes Costa Volf

[Voltar](#)



Processo Administrativo nº 0609001/2022
Modalidade: Pregão Eletrônico nº 001/2022
Tipo: Menor Preço por Item

Objeto: Registro de Preços para futura e eventual contratação de empresa para fornecimento de equipamentos e materiais permanentes para atender as necessidades da Câmara Municipal de Matões do Norte/MA.

**VALIDAÇÕES DA HABILITAÇÃO:
TECHNO SOFT SYSTEMS LTDA
CNPJ: 44.798.010/0001-90**



AUTENTICIDADE DE DOCUMENTOS

Versão 1.6

Validação feita com sucesso

Protocolo

217237142

Chancela/Controle

287029140017344

Exibir Imagem 

Voltar

Comprovante de Inscrição e de Situação Cadastral

Sr(a). contribuinte,

Confira os dados de cadastro da Pessoa Jurídica e, existindo qualquer divergência, providencie junto à Secretaria de Estado da Fazenda a sua atualização cadastral.

 ESTADO DE SANTA CATARINA SECRETARIA DE ESTADO DA FAZENDA CADASTRO DE CONTRIBUINTES DO ICMS		
CNPJ/CPF 44798010000190	COMPROVANTE DE INSCRIÇÃO ESTADUAL E DE SITUAÇÃO CADASTRAL	INÍCIO ATIVIDADE COM ICMS 10/01/2022
INSCRIÇÃO ESTADUAL 261481495	NOME EMPRESARIAL TECHNO SOFT SYSTEMS LTDA	
TÍTULO DO ESTABELECIMENTO (NOME DE FANTASIA) *****	REGIME DE APURAÇÃO DO ICMS SIMPLES NACIONAL	
CÓDIGO E DESCRIÇÃO DA ATIVIDADE ECONÔMICA PRINCIPAL 6202300 - Desenvolvimento e licenciamento de programas de computador customizáveis		
CÓDIGO E DESCRIÇÃO DAS ATIVIDADES ECONÔMICAS SECUNDÁRIAS 4751201 - Comércio varejista especializado de equipamentos e suprimentos de informática 9511800 - Reparação e manutenção de computadores e de equipamentos periféricos 2621300 - Fabricação de equipamentos de informática		
INFORMAÇÕES SOBRE DOCUMENTOS ELETRÔNICOS - Credenciado a Emitir Nota Fiscal Eletrônica - NFe a partir de 10/01/2022		
CÓDIGO E DESCRIÇÃO DA NATUREZA JURÍDICA 2062 - SOCIEDADE EMPRESÁRIA LIMITADA		
LOGRADOURO RUA ABRAMO EBERLE	NÚMERO 136	COMPLEMENTO SALA:01 - A
CEP 89700-204	BAIRRO/DISTRITO CENTRO	MUNICÍPIO CONCÓRDIA
		UF SC
ENDEREÇO ELETRÔNICO *****	TELEFONE *****	
SITUAÇÃO CADASTRAL ATIVO desde 10/01/2022		

Modelo aprovado pela Portaria SEF nº 375, de 26/08/2003.
Emitido em **14/10/2022 17:38:45** (data e hora de Brasília).

	REPÚBLICA FEDERATIVA DO BRASIL		
CADASTRO NACIONAL DA PESSOA JURÍDICA			
NÚMERO DE INSCRIÇÃO 44.798.010/0001-90 MATRIZ	COMPROVANTE DE INSCRIÇÃO E DE SITUAÇÃO CADASTRAL	DATA DE ABERTURA 10/01/2022	
NOME EMPRESARIAL TECHNO SOFT SYSTEMS LTDA			
TÍTULO DO ESTABELECIMENTO (NOME DE FANTASIA) *****		PORTE EPP	
CÓDIGO E DESCRIÇÃO DA ATIVIDADE ECONÔMICA PRINCIPAL 62.02-3-00 - Desenvolvimento e licenciamento de programas de computador customizáveis			
CÓDIGO E DESCRIÇÃO DAS ATIVIDADES ECONÔMICAS SECUNDÁRIAS 26.21-3-00 - Fabricação de equipamentos de informática 47.51-2-01 - Comércio varejista especializado de equipamentos e suprimentos de informática 95.11-8-00 - Reparação e manutenção de computadores e de equipamentos periféricos			
CÓDIGO E DESCRIÇÃO DA NATUREZA JURÍDICA 206-2 - Sociedade Empresária Limitada			
LOGRADOURO R ABRAMO EBERLE	NÚMERO 136	COMPLEMENTO SALA 01 A	
CEP 89.700-204	BAIRRO/DISTRITO CENTRO	MUNICÍPIO CONCORDIA	UF SC
ENDEREÇO ELETRÔNICO JEAN@TECHNOSOLUCOES.NET		TELEFONE (49) 3444-9676	
ENTE FEDERATIVO RESPONSÁVEL (EFR) *****			
SITUAÇÃO CADASTRAL ATIVA		DATA DA SITUAÇÃO CADASTRAL 10/01/2022	
MOTIVO DE SITUAÇÃO CADASTRAL			
SITUAÇÃO ESPECIAL *****		DATA DA SITUAÇÃO ESPECIAL *****	

Aprovado pela Instrução Normativa RFB nº 1.863, de 27 de dezembro de 2018.

Emitido no dia 14/10/2022 às 17:39:24 (data e hora de Brasília).

Página: 1/1

BRASIL

(HTTPS://GOV.BR)

Confirmação da Autenticidade de Certidões

Resultado da Confirmação de Autenticidade de Certidão

CNPJ: 44.798.010/0001-90

Código de Controle: 3128.3113.C264.D7A8

Data da Emissão: 05/07/2022

Hora da Emissão: 09:01:08

Tipo Certidão: Positiva com Efeitos de Negativa

Certidão Positiva com Efeitos de Negativa emitida em 05/07/2022, com validade até 01/01/2023.

[Página Anterior \(/Servicos/certidaointernet/PJ/Autenticidade/Voltar\)](#)

[Nova consulta \(/Servicos/certidaointernet/PJ/Autenticidade/Confirmar\)](#)

Validação de certidão de débitos emitida

O serviço de validação de certidões emitidas destina-se ao órgão licitante ou ao interessado em conferir a autenticidade da certidão apresentada.

Operação efetuada com sucesso.

Validar Nova Certidão

Emitir Certidão



PODER JUDICIÁRIO
JUSTIÇA DO TRABALHO

CERTIDÃO NEGATIVA DE DÉBITOS TRABALHISTAS

Nome: TECHNO SOFT SYSTEMS LTDA (MATRIZ E FILIAIS)

CNPJ: 44.798.010/0001-90

Certidão nº: 21031453/2022

Expedição: 05/07/2022, às 08:53:52

Validade: 01/01/2023 - 180 (cento e oitenta) dias, contados da data de sua expedição.

Certifica-se que **TECHNO SOFT SYSTEMS LTDA (MATRIZ E FILIAIS)**, inscrito(a) no CNPJ sob o nº **44.798.010/0001-90**, **NÃO CONSTA** como inadimplente no Banco Nacional de Devedores Trabalhistas.

Certidão emitida com base nos arts. 642-A e 883-A da Consolidação das Leis do Trabalho, acrescentados pelas Leis ns.º 12.440/2011 e 13.467/2017, e no Ato 01/2022 da CGJT, de 21 de janeiro de 2022. Os dados constantes desta Certidão são de responsabilidade dos Tribunais do Trabalho.

No caso de pessoa jurídica, a Certidão atesta a empresa em relação a todos os seus estabelecimentos, agências ou filiais.

A aceitação desta certidão condiciona-se à verificação de sua autenticidade no portal do Tribunal Superior do Trabalho na Internet (<http://www.tst.jus.br>).

Certidão emitida gratuitamente.

INFORMAÇÃO IMPORTANTE

Do Banco Nacional de Devedores Trabalhistas constam os dados necessários à identificação das pessoas naturais e jurídicas inadimplentes perante a Justiça do Trabalho quanto às obrigações estabelecidas em sentença condenatória transitada em julgado ou em acordos judiciais trabalhistas, inclusive no concernente aos recolhimentos previdenciários, a honorários, a custas, a emolumentos ou a recolhimentos determinados em lei; ou decorrentes de execução de acordos firmados perante o Ministério Público do Trabalho, Comissão de Conciliação Prévia ou demais títulos que, por disposição legal, contiver força executiva.

SAT - Sistema de Administração Tributária: Impresso por Anônimo no servidor NPES

Certidão de débitos fiscais

Número da certidão
220140154407536

Informação

- A certidão de débitos fiscais é autêntica e está dentro da validade.

Identificação
44.798.010/0001-90

Nome/Nome Empresarial
TECHNO SOFT SYSTEMS LTDA

Tipo
Negativa

Data de emissão
01/09/2022 13:06:23

Data de validade
31/10/2022 13:06:23

 Baixar segunda via

 Voltar

Sistema de Administração Tributária – SAT
Secretaria de Estado da Fazenda de Santa Catarina – SEF
Política de Privacidade e Termos de Uso (../App_Policy/policy.pdf)



AUTENTICIDADE DE DOCUMENTOS

Versão 1.6

Validação feita com sucesso

Protocolo

226961540

Chancela/Controle

482136560922242

Exibir Imagem 

Voltar



Processo Administrativo nº 0609001/2022
Modalidade: Pregão Eletrônico nº 001/2022
Tipo: Menor Preço por Item

Objeto: Registro de Preços para futura e eventual contratação de empresa para fornecimento de equipamentos e materiais permanentes para atender as necessidades da Câmara Municipal de Matões do Norte/MA.

**VALIDAÇÕES DA HABILITAÇÃO:
JOSE DE ARIMATEIA SOUSA GOMES
CNPJ: 18.129.549/0001-46**

Autenticidade de documentos

DADOS DA CONSULTA

Protocolo:

📄 211438049

Data do Protocolo:

📅 10/12/2021

Número de Registro:

📄 21101935681

Arquivamento:

📄 20211438049

Empresa:

📄 JOSE DE ARIMATEIA SOUSA GOMES

Documentos:

📄 Requerimento do Empresário

[< Voltar](#)

- Sobre o Portal
- Serviços
- Legislação
- Recursos
- Fale Conosco
- Manuais
- Municípios Implentados
- Consulta Informações
- Notificações



(98) 2106-8500 [Ver mais](#)
Av. Pedro II, N°199 - Centro. São Luis - MA. 65010-450
ouvidoria@jucema.ma.gov.br



Autenticidade de documentos

DADOS DA CONSULTA

Protocolo:

📄 221147187

Data do Protocolo:

📅 19/09/2022

Número de Registro:

📄 21101935681

Arquivamento:

📄 20221147187

Empresa:

🏢 JOSE DE ARIMATEIA SOUSA GOMES

Documento(s):

📄 Solicitação de Enquadramento

< Voltar

- Sobre o Portal
- Serviços
- Legislação
- Parcelas
- Fato Conscito
- Manuais
- Municípios Implementados
- Consulta Informações
- Notificações

(98) 2106-8500 [Ver mais](#)

Av. Pedro II, N°199 - Centro, São Luis - MA, 65010-450

ouvidoria@ucema.ma.gov.br



 REPÚBLICA FEDERATIVA DO BRASIL CADASTRO NACIONAL DA PESSOA JURÍDICA		
NÚMERO DE INSCRIÇÃO 18.129.549/0001-46 MATRIZ	COMPROVANTE DE INSCRIÇÃO E DE SITUAÇÃO CADASTRAL	DATA DE ABERTURA 15/05/2013
NOME EMPRESARIAL JOSE DE ARIMATEIA SOUSA GOMES		
TÍTULO DO ESTABELECIMENTO (NOME DE FANTASIA) APROVADA MOVEIS E ELETROS LOGISTICA		PORTE EPP
CÓDIGO E DESCRIÇÃO DA ATIVIDADE ECONÔMICA PRINCIPAL 47.53-9-00 - Comércio varejista especializado de eletrodomésticos e equipamentos de áudio e vídeo		
CÓDIGO E DESCRIÇÃO DAS ATIVIDADES ECONÔMICAS SECUNDÁRIAS 45.30-7-03 - Comércio a varejo de peças e acessórios novos para veículos automotores 45.30-7-05 - Comércio a varejo de pneumáticos e câmaras-de-ar 47.29-6-99 - Comércio varejista de produtos alimentícios em geral ou especializado em produtos alimentícios não especificados anteriormente 47.42-3-00 - Comércio varejista de material elétrico 47.51-2-01 - Comércio varejista especializado de equipamentos e suprimentos de informática 47.54-7-01 - Comércio varejista de móveis 47.54-7-02 - Comércio varejista de artigos de colchoaria 47.55-5-02 - Comercio varejista de artigos de armário 47.55-5-03 - Comercio varejista de artigos de cama, mesa e banho 47.59-8-99 - Comércio varejista de outros artigos de uso pessoal e doméstico não especificados anteriormente 47.61-0-03 - Comércio varejista de artigos de papelaria 47.63-6-01 - Comércio varejista de brinquedos e artigos recreativos 47.72-5-00 - Comércio varejista de cosméticos, produtos de perfumaria e de higiene pessoal 47.81-4-00 - Comércio varejista de artigos do vestuário e acessórios 47.82-2-01 - Comércio varejista de calçados 47.89-0-05 - Comércio varejista de produtos saneantes domissanitários 47.89-0-07 - Comércio varejista de equipamentos para escritório 49.30-2-02 - Transporte rodoviário de carga, exceto produtos perigosos e mudanças, Intermunicipal, Interestadual e Internacional 49.30-2-04 - Transporte rodoviário de mudanças		
CÓDIGO E DESCRIÇÃO DA NATUREZA JURÍDICA 213-5 - Empresário (Individual)		
LOGRADOURO AV ANTONIO PEREIRA ARAGAO	NÚMERO 1506	COMPLEMENTO LOJA APROVADA
CEP 65.470-000	BAIRRO/DISTRITO CENTRO	MUNICÍPIO SAO MATEUS DO MARANHAO
		UF MA
ENDEREÇO ELETRÔNICO LISBOALUZ35@GMAIL.COM		TELEFONE (99) 8244-0777
ENTE FEDERATIVO RESPONSÁVEL (EFR) *****		
SITUAÇÃO CADASTRAL ATIVA	DATA DA SITUAÇÃO CADASTRAL 15/05/2013	
MOTIVO DE SITUAÇÃO CADASTRAL		
SITUAÇÃO ESPECIAL *****		DATA DA SITUAÇÃO ESPECIAL *****

Aprovado pela Instrução Normativa RFB nº 1.863, de 27 de dezembro de 2018.

Emitido no dia 14/10/2022 às 17:10:15 (data e hora de Brasília).

Página: 1/1

BRASIL
(HTTPS://GOV.BR)

Confirmação da Autenticidade de Certidões

Resultado da Confirmação de Autenticidade de Certidão

CNPJ: 18.129.549/0001-46

Código de Controle: 310E.A24F.7E91.1D93

Data da Emissão: 05/10/2022

Hora da Emissão: 10:23:23

Tipo Certidão: Positiva com Efeitos de Negativa

 Certidão Positiva com Efeitos de Negativa emitida em 05/10/2022, com validade até 03/04/2023.

[Página Anterior \(/Servicos/certidaointernet/PJ/Autenticidade/Voltar\)](#)

[Nova consulta \(/Servicos/certidaointernet/PJ/Autenticidade/Confirmar\)](#)





Histórico do Empregador

O Histórico do Empregador apresenta os registros dos CRF concedidos nos últimos 24 meses, conforme Manual de Orientações Regularidade do Empregador.

Inscrição: 18.129.549/0001-46

Razão social: JOSE DE ARIMATEIA SOUSA GOMES

Nome fantasia: APROVADA MOVEIS E ELETROS LOGISTICA

Data de Emissão/Leitura	Data de Validade	Número do CRF
27/09/2022	27/09/2022 a 26/10/2022	2022092701443631113485
09/09/2022	08/09/2022 a 07/10/2022	2022090801252013909943
20/08/2022	20/08/2022 a 18/09/2022	2022082001440861187306
01/08/2022	01/08/2022 a 30/08/2022	2022080101303523709270
13/07/2022	13/07/2022 a 11/08/2022	2022071301511218995771
24/06/2022	24/06/2022 a 23/07/2022	2022062401395160434694
05/06/2022	05/06/2022 a 04/07/2022	2022060501334600218389
17/05/2022	17/05/2022 a 15/06/2022	2022051701430374283822
28/04/2022	28/04/2022 a 27/05/2022	2022042801393502873747
09/04/2022	09/04/2022 a 08/05/2022	2022040901415333698164
21/03/2022	21/03/2022 a 19/04/2022	2022032113224096275822
02/01/2022	02/01/2022 a 31/01/2022	2022010202184505212130
14/12/2021	14/12/2021 a 12/01/2022	2021121403145100532722
25/11/2021	25/11/2021 a 24/12/2021	2021112503035226802347
06/11/2021	06/11/2021 a 05/12/2021	2021110602421514023813
13/10/2021	18/10/2021 a 16/11/2021	2021101802254983547370
29/09/2021	29/09/2021 a 28/10/2021	2021092903061811505865
10/09/2021	10/09/2021 a 09/10/2021	2021091002581442984020
22/08/2021	22/08/2021 a 20/09/2021	2021082202350332895206
03/08/2021	03/08/2021 a 01/09/2021	2021080302475606115938
16/04/2021	16/04/2021 a 13/08/2021	2021041603125370558765
28/03/2021	28/03/2021 a 26/04/2021	2021032804341624960665
09/03/2021	09/03/2021 a 07/04/2021	2021030903083095397708
18/02/2021	18/02/2021 a 19/03/2021	2021021803205368300484
30/01/2021	30/01/2021 a 28/02/2021	2021013004382345366403
11/01/2021	11/01/2021 a 09/02/2021	2021011104205916668331
23/12/2020	23/12/2020 a 21/01/2021	2020122305365458813037
04/12/2020	04/12/2020 a 02/01/2021	2020120403523545320416
15/11/2020	15/11/2020 a 14/12/2020	2020111503301182601273
27/10/2020	27/10/2020 a 25/11/2020	2020102704591424277660



Validação de certidão de débitos emitida

O serviço de validação de certidões emitidas destina-se ao órgão licitante ou ao interessado em conferir a autenticidade da certidão apresentada.

Operação efetuada com sucesso.

Validar Nova Certidão

Emitir Certidão

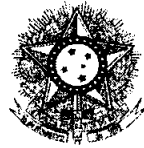

PODER JUDICIÁRIO
JUSTIÇA DO TRABALHO

CERTIDÃO NEGATIVA DE DÉBITOS TRABALHISTAS

Nome: JOSE DE ARIMATEIA SOUSA GOMES (MATRIZ E FILIAIS)

CNPJ: 18.129.549/0001-46

Certidão nº: 31063871/2022

Expedição: 19/09/2022, às 20:56:35

Validade: 18/03/2023 - 180 (cento e oitenta) dias, contados da data de sua expedição.

Certifica-se que **JOSE DE ARIMATEIA SOUSA GOMES (MATRIZ E FILIAIS)**, inscrito(a) no CNPJ sob o nº **18.129.549/0001-46**, **NÃO CONSTA** como inadimplente no Banco Nacional de Devedores Trabalhistas.

Certidão emitida com base nos arts. 642-A e 883-A da Consolidação das Leis do Trabalho, acrescentados pelas Leis ns.º 12.440/2011 e 13.467/2017, e no Ato 01/2022 da CGJT, de 21 de janeiro de 2022. Os dados constantes desta Certidão são de responsabilidade dos Tribunais do Trabalho.

No caso de pessoa jurídica, a Certidão atesta a empresa em relação a todos os seus estabelecimentos, agências ou filiais.

A aceitação desta certidão condiciona-se à verificação de sua autenticidade no portal do Tribunal Superior do Trabalho na Internet (<http://www.tst.jus.br>).

Certidão emitida gratuitamente.

INFORMAÇÃO IMPORTANTE

Do Banco Nacional de Devedores Trabalhistas constam os dados necessários à identificação das pessoas naturais e jurídicas inadimplentes perante a Justiça do Trabalho quanto às obrigações estabelecidas em sentença condenatória transitada em julgado ou em acordos judiciais trabalhistas, inclusive no concernente aos recolhimentos previdenciários, a honorários, a custas, a emolumentos ou a recolhimentos determinados em lei; ou decorrentes de execução de acordos firmados perante o Ministério Público do Trabalho, Comissão de Conciliação Prévia ou demais títulos que, por disposição legal, contiver força executiva.



Estado do Maranhão Certidão Negativa de Dívida Ativa

Sistema de Fisco

Resultado da Validação da Certidão Negativa Dívida Ativa de Dívida Ativa

CERTIDÃO VÁLIDA!

Nº da Certidão: 051364/22

Data de Validade: 16/11/2022

Data de Emissão: 19/07/2022 16:51:37

Inscrição Estadual: 124094538

CPF/CNPJ: 18129549000146

Razão Social: JOSE DE ARIMATEIA SOUSA GOMES

[Nova Consulta](#) [Imprimir](#)

Desenvolvido pela Sefaz/COTEC - 2005-2009



Estado do Maranhão **Certidão Negativa de Débito**

Secretaria da Fazenda

Resultado da Validação da Certidão Negativa de Débito

Nº da Certidão: 128837/22
Data de Validade: 16/11/2022
Data de Emissão: 19/07/2022 16:51:04
Inscrição Estadual: 124094538
CPF/CNPJ: 18129549000146
Razão Social: JOSE DE ARIMATEIA SOUSA GOMES

[Nova Consulta](#) [Imprimir](#)

Desenvolvido pela Sefaz/COTEC - 2005-2009



PREFEITURA DE SÃO MATEUS DO MARANHÃO
SECRETARIA MUNICIPAL DE FINANÇAS
DEPARTAMENTO DE TRIBUTAÇÃO
Rua Verão, Nº 42, Centro – São Mateus (MA)
CNPJ: 06.019.491/0001-07

CERTIFICADO

1020220092300937



CERTIDÃO NEGATIVA DE DÉBITOS - CND

Número: 00001134682022

Data de expedição: 19/07/2022 17:00:34

A Prefeitura do Município de São Mateus do Maranhão, por intermédio do departamento de arrecadação, CERTIFICA que o contribuinte **JOSE DE ARIMATEIA SOUSA GOMES** que possui o CNPJ **18.129.549/0001-46** abaixo qualificado, encontra-se em situação regular perante a FAZENDA PÚBLICA MUNICIPAL, não constando débitos referentes a Tributos municipais, inscritos ou não em Dívida Ativa, até a presente data.

Reserva-se o direito de a Fazenda Municipal cobrar dívidas posteriormente comprovadas, hipótese prevista no Código Tributário Municipal.

DADOS DA EMPRESA:

CNPJ: 18.129.549/0001-46

Razão Social: JOSE DE ARIMATEIA SOUSA GOMES

Endereço: ANTONIO PEREIRA ARAGAO

Número:

Município: SAO MATEUS DO MARANHAO

Bairro: CENTRO

Estado: MA

Regime tributário:

NORMAL

Data de inicio de atividade:

Código de validação: AB74153399750BEC917514993058C1D3

Data de validade da certidão: 17/10/2022

Finalidade: REGULARIDADES

Validação - Digidoc

Este documento corresponde a este código de validação.



Dados do Documento Administrativo

Sigla do Documento: CERTJUDONE-2VCSMM	Número do Documento: 132022	Código de Validação: 8A67E162B0
--	--------------------------------	------------------------------------

Clique para visualizar o arquivo original referente a este documento : [CERTJUDONE-2VCSMM.132022](#).

Signalários desse documento :

WESCLEY SILVA FURTADO, data da assinatura : 22/09/2022 09:21
Status do documento : RECEBIDO

[Visualizar Original](#) [Validar Documento](#)

Dados da Requisição

Número da requisição:	Código de Validação: 8A67E162B0
-----------------------	------------------------------------

[Validar Requisição](#)
[Nova consulta](#)

CERTJUDONE-2VCSMM - 132022
Código de validação: 8A67E162B0

Número da guia: 22057501001339794.

CERTIDÃO ÚNICA DE DISTRIBUIÇÃO PARA FINS GERAIS

USANDO da faculdade que me confere a Lei, **CERTIFICO**, a requerimento de pessoa interessada, que, dando busca nos arquivos dos feitos referentes às **Varas Cíveis, Comércio, Fazenda Pública, Família, Falência ou Concordata, Recuperação Judicial ou Extrajudicial, Insolvência Civil, Sucessão, Inventário, Interdição, Tutela, Curatela, Ausência e Criminal**, dos últimos 10 (dez) anos, verifiquei que **NADA CONSTA** contra a Empresa: **JOSÉ DE ARIMATEIA SOUSA GOMES** (razão social da empresa), inscrita no CNPJ: 18.129.549/0001-46. **APROVADA MOVÉIS E ELETROS LOGISTICA** (nome de fantasia), Sediada à Avenida Antônio Pereira Aragão, 1506. Bairro: Centro, CEP: 65.470-000, SÃO MATEUS DO MARANHÃO - MA . TEL: (99) 8244-0777. **CERTIFICO**, finalmente, que esta Secretaria de Distribuição é a única existente na Comarca de São Mateus do Maranhão, Estado do Maranhão. O referido é verdade e dou fé. Dada e passada a presente certidão na Secretaria de Distribuição a meu cargo, no Fórum desta Comarca, nesta cidade de São Mateus, Estado do Maranhão. E eu, **WESCLEY SILVA FURTADO**, Secretário Judicial da Distribuição e Titular da 2ª Vara da Comarca de São Mateus, consultei, o digitei, subscrevo e assino. São Mateus do Maranhão/MA, 20 de setembro de 2022. **A presente certidão terá validade de 60 (sessenta) dias a contar desta data, conforme art. 198, do provimento n.º 11, de 08/10/2013, do Código de Normas da CGJ/MA.**

WESCLEY SILVA FURTADO
Secretário Judicial de Entrância Intermediária
2ª Vara da Comarca de São Mateus do Maranhão
Matrícula 183327

Documento assinado. SÃO MATEUS, 22/09/2022 09:21 (WESCLEY SILVA FURTADO)



Autenticidade de Livros

DADOS DA CONSULTA

Protocolo:

 220435647

Data do Protocolo:

 14/10/2022

Número de Registro:

 21101935681

Empresa:

 JOSE DE ARIMATEIA SOUSA GOMES-ME

Documento(s):

 Termo de Autenticação

[← Voltar](#)

Sobre o Portal

Serviços

Legislação

Parcelas

Fato Conosco

Manuais

Municípios
Instituições

Consulta
Informações

Notificações



(98) 2106-8500 [Ver mais](#)

Av. Pedro II, N°199 - Centro, São Luis - MA, 65010-450

ouvidoria@jucema.ma.gov.br

GOVERNO DO
MARANHÃO
 EMPRESA FÁCIL



 **FAMEM**
 FÁBRICA DE MÁQUINAS E FERRAMENTAS

 **SEBRAE**



ACESSO PÚBLICO \ CONFIRMAÇÃO DE VERACIDADE

Certificação Digital de Documento Emitido

Dados do documento CERTIDÃO DE HABILITAÇÃO PROFISSIONAL

Número de Controle:	672825
Data de emissão:	19/09/2022 às 21:13:57
Validade:	18/12/2022
Número Registro:	MA-015372/O-3
Nome:	Suellen Bianca Da Luz Brandão

[Voltar](#)



JUNTADA DE PROPOSTA FINAL

Junto aos autos do processo licitatório nº 001/2022, na modalidade Pregão Eletrônico, as **PROPOSTA FINAL** apresentadas para o presente certame.

Matões do Norte/MA, em 19 de outubro de 2022.



Gabriel Ferreira de Sousa
Pregoeiro Oficial
Portaria 006/2021



Processo Administrativo nº 0609001/2022
Modalidade: Pregão Eletrônico nº 001/2022
Tipo: Menor Preço por Item

Objeto: Registro de Preços para futura e eventual contratação de empresa para fornecimento de equipamentos e materiais permanentes para atender as necessidades da Câmara Municipal de Matões do Norte/MA.

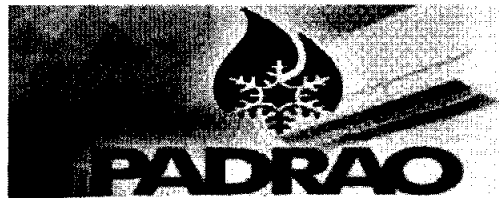
PROPOSTA FINAL:
J MARINHO CORDEIRO EIRELI
CNPJ: 18.407.447/0001-45



J MARINHO CORDEIRO EIRELI

CNPJ: 18.407.447/0001-45 I.E: 12.413169-7

Rua Estrada de Viana, N° 10, Sala 01 Sala 02 Sala 04

Centro - Vitoria do Mearim/MA – CEP: 65350-000

(98) 98410-5271 / 98127-3730 / 99178-8979

E-mail: joeltonmearim@hotmail.com

ESTADO DO MARANHÃO

CÂMARA MUNICIPAL DE MATÕES DO NORTE – MA

PROPOSTA DE PREÇO

AO

**PREGOEIRO E EQUIPE DE APOIO
CÂMARA MUNICIPAL DE MATÕES DO NORTE – MA
COMISSÃO PERMANENTE DE LICITAÇÃO**

**PREGÃO ELETRÔNICO Nº 001/2022
PROCESSO ADMINISTRATIVO Nº 0609001/2022
SISTEMA DE REGISTRO DE PREÇOS**

**TIPO DE LICITAÇÃO: MENOR PREÇO "POR ITEM"
REGIME DE EXECUCAO: PRO PREÇO UNITARIO
SESSÃO PÚBLICA: 14/10/2022 AS 09:00 (NOVE HORAS)
MODO DE DISPUTA: ABERTO
LOCAL DA SESSÃO PUBLICA: <http://www.licitanet.com.br/>**

OBJETO: REGISTRO DE PREÇOS PARA FUTURA E EVENTUAL CONTRATAÇÃO DE EMPRESA PARA FORNECIMENTO DE EQUIPAMENTOS E MATERIAIS PERMANENTES PARA ATENDER AS NECESSIDADES DA CÂMARA MUNICIPAL DE MATÕES DO NORTE/MA.

PREZADOS SENHORES,

PELO PRESENTE, SUBMETEMOS À APRECIÇÃO DE VOSSAS SENHORIAS, A NOSSA PROPOSTA RELATIVA À LICITAÇÃO EM EPÍGRAFE, ASSUMINDO INTEIRA RESPONSABILIDADE POR QUAISQUER ERROS OU OMISSÕES QUE VENHAM A SER VERIFICADOS NA PREPARAÇÃO DA MESMA.

**JOELTON
MARINHO
CORDEIRO:01
919346317**

Assinado de forma digital
por JOELTON MARINHO
CORDEIRO:01919346317
Dados: 2022.10.19
11:15:09 -03'00'

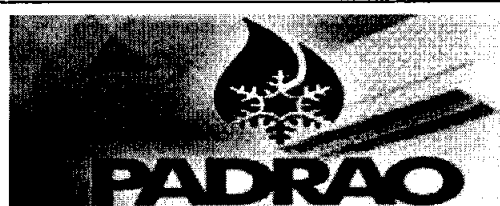

J MARINHO CORDEIRO EIRELI
CNPJ: 18.407.447/0001-45 I.E: 12.413169-7
Rua Estrada de Viana, N° 10, Sala 01 Sala 02 Sala 04
Centro - Vitoria do Mearim/MA – CEP: 65350-000
(98) 98410-5271 / 98127-3730 / 99178-8979
E-mail: joeltonmearim@hotmail.com

PLANILHA DA PROPOSTA (ESPECIFICAÇÕES, QUANTITATIVOS E PREÇOS)

ITEM	DESCRIÇÃO DO ITEM	UNID	QUANT	MARCA	V UNIT R\$	V TOTAL R\$
7	Câmera Fotográfica Digital - Especificações Cor: Preto Pixels: real: 24,78 Megapixel; efetivo: 24,2 Megapixel Resolução Máxima: 6000 x 4000 Proporção da tela: 3:2 Tipo de Sensor: CMOS Tipo de produto: DSLR Zoom óptico: 3 x Tamanho da tela: 3.2 polegadas Tipo de Foco: Foco automático e manual Peso do produto: 726g Formato de arquivo de imagem: JPEG, Raw Profundidade de bits: 14 bits Dimensões do produto: 13.97 x 8.13 x 11.43 cm; Especificações da Lente: Comprimento focal: 18 a 55 mm (comprimento focal equivalente a 35 mm: 27 a 82,5 mm) Abertura Máxima: f / 3,5 a 5,6 Abertura Mínima: f / 22 a 38 ngulo de visão: 76 ° a 28 ° 50 ' Ampliação Máxima: 0,38x Distância Mínima de Foco: 9,84 / 25 cm Design Ótico: 12 elementos em 9 grupos Lâminas de Diafragma: 7, arredondado Tipo de Foco: Auto-foco Estabilização de imagem: sim Tamanho do Filtro: 55 mm (frente) Garantia: 90 dias.	UNID	1	CANON	R\$ 7.080,00	R\$ 7.080,00
VALOR TOTAL R\$						R\$ 7.080,00
VALOR TOTAL R\$ 7.080,00 (SETE MIL E OITENTA REAIS)						

01 – IDENTIFICAÇÃO DO LICITANTE:

- 1.1. PROPONENTE / RAZÃO SOCIAL: **J MARINHO CORDEIRO EIRELI.**
- 1.2. CNPJ: **18.407.447/0001-45** INSC. ESTADUAL: **12.413169-7.**
- 1.3. ENDEREÇO: **RUA ESTRADA DE VIANA, N° 10 - SALA 01 SALA 02 SALA 04 – CENTRO.**
- 1.4. CIDADE: **VITORIA DO MEARIM/MA, CEP: 65350-000.**
- 1.5. E-MAIL: **JOELTONMEARIM@HOTMAIL.COM**
- 1.6. (DDD) TELEFONE: **(98) 98127-3730 / 99178-8979 / 98410-5271**
- 1.7. OPTANTE PELO SIMPLES? **SIM (X) NÃO()**

02. REPRESENTANTE LEGAL:

- 2.1. NOME: **JOELTON MARINHO CORDEIRO**
- 2.2. RG: **221684920023 - SSP/MA**
- 2.3. CPF: **019.193.463-17**
- 2.4. CARGO/FUNÇÃO: **PROPRIETÁRIO / EMPRESÁRIO**
- 2.5. ENDEREÇO RESIDENCIAL: **RUA MA014, N° 10ª, CENTRO - VITORIA DO MEARIM/MA.**
- 2.6. E-MAIL: **JOELTONMEARIM@HOTMAIL.COM**
- 2.7. (DDD) TELEFONE: **(98) 98127-3730 / 99178-8979 / 98410-5271**

JOELTON
MARINHO
CORDEIRO:019
19346317
Assinado de forma
digital por JOELTON
MARINHO
CORDEIRO:01919346317
Dados: 2022.10.19
11:15:26 -03'00'

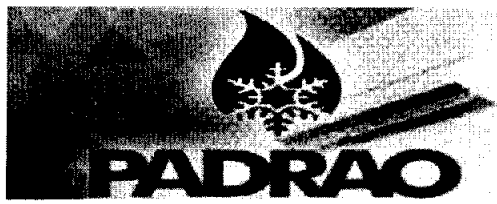

J MARINHO CORDEIRO EIRELI

CNPJ: 18.407.447/0001-45 I.E: 12.413169-7
Rua Estrada de Viana, N° 10, Sala 01 Sala 02 Sala 04
Centro - Vitoria do Mearim/MA – CEP: 65350-000
(98) 98410-5271 / 98127-3730 / 99178-8979
E-mail: joeltonmearim@hotmail.com

03. DADOS BANCÁRIOS:

- 3.1. BANCO Nº: **237**
- 3.2. NOME DA INSTITUIÇÃO: **BRADESCO S/A.**
- 3.3. AGÊNCIA: **5417**
- 3.4. CONTA CORRENTE: **1038-3**
- 3.5. PIX: **18.407.447/0001-45**
- 3.6. FAVORECIDO: **J MARINHO CORDEIRO EIRELI**

04. PRAZO DE VALIDADE DA PROPOSTA: NO MÍNIMO 60 (SESSENTA) DIAS, A CONTAR DA DATA DE SUA ABERTURA.

05. VALOR TOTAL: R\$ 7.080,00 (SETE MIL E OITENTA REAIS)

A EMPRESA: **J MARINHO CORDEIRO EIRELI, DECLARA QUE:**

- 1 - ESTÃO INCLUSAS NO VALOR COTADO TODAS AS DESPESAS COM MÃO DE OBRA E, BEM COMO, TODOS OS TRIBUTOS E ENCARGOS FISCAIS, SOCIAIS, TRABALHISTAS, PREVIDENCIÁRIOS E COMERCIAIS E, AINDA, OS GASTOS COM TRANSPORTE E ACONDICIONAMENTO DOS PRODUTOS EM EMBALAGENS ADEQUADAS.
- 2 - PRAZO DE ENTREGA DE ACORDO COM O ESTABELECIDO NO TERMO DE REFERENCIA (ANEXO I) DO EDITAL DESSE PROCESSO.
- 3 - QUE NÃO POSSUI COMO SÓCIO, GERENTE E DIRETORES, SERVIDORES DA CÂMARA MUNICIPAL DE MATÕES DO NORTE/MA, E AINDA CÔNJUGE, COMPANHEIRO OU PARENTE ATÉ TERCEIRO GRAU.
- 4 - QUE O PRAZO DE FORNECIMENTO SERÁ DE ACORDO COM OS TERMOS ESTABELECIDOS NO ANEXO I, DESTE EDITAL A CONTAR DO RECEBIMENTO, POR PARTE DA CONTRATADA, DA ORDEM DE FORNECIMENTO OU DOCUMENTO SIMILAR, TODAS AS ETAPAS DOS FORNECIMENTOS SERÃO AVALIADOS, SOB PENA DE NÃO ACEITE, CASO NÃO ATENDA A DISCRIMINAÇÃO DO TERMO DE REFERÊNCIA DO REFERIDO EDITAL OU DE MÁ QUALIDADE.

Vitoria do Mearim / MA, 19/10/2022

JOELTON MARINHO
CORDEIRO:0191934
6317

Assinado de forma digital
por JOELTON MARINHO
CORDEIRO:01919346317
Dados: 2022.10.19 11:15:39
-03'00'

J MARINHO CORDEIRO EIRELI
CNPJ 18.407.447/0001-45
Sócio e Administrador / Empresário
Joelton Marinho Cordeiro
CPF: 019.193.463-17 RG: 221684920023



Processo Administrativo nº 0609001/2022
Modalidade: Pregão Eletrônico nº 001/2022
Tipo: Menor Preço por Item

Objeto: Registro de Preços para futura e eventual contratação de empresa para fornecimento de equipamentos e materiais permanentes para atender as necessidades da Câmara Municipal de Matões do Norte/MA.

PROPOSTA FINAL:
F DE N J LISBOA
CNPJ: 23.206.285/0001-17

**ESTADO DO MARANHÃO
CAMARA MUNICIPAL DE MATOES DO NORTE - MA**

ANEXO II

PROPOSTA DE PREÇOS

PREGAO ELETRONICO Nº 001/2022..
PROCESSO ADMINISTRATIVO Nº 0609001/2022.
SESSÃO PÚBLICA 14 DE OUTUBRO DE 2022 às 09:00 (NOVE HORAS)

OBJETO: Registro de Pregos para futura e eventual contratação de empresa pra fornecimento de equipamentos e materiais permanentes; para atender as necessidades da Câmara Municipal de Matões do Norte/MA,

TIPO DA LICITACAO: Menor Preço Por Item.
LOCAL DA SESSÃO PUBLICA: <http://www.licitanet.com.br>

1. PROPONENTE

NOME DE FANTASIA: PROATIVA EMPREENDIMENTOS
RAZÃO SOCIAL: F DE N J LISBOA
CNPJ: 23.206.285/0001-17
INSC. EST.: 12.700.661-3
OPTANTE PELO SIMPLES? SIM (X) NAO ()
ENDEREÇO: AV. PARIS, S/N, POEIRAO, VITORIA DO MEARIM/MA CEP: 65350-000
FONE/FAX: (98) 98879-5811
EMAIL: proativaempre@hotmail.com

2. RESPONSÁVEL PELA EMPRESA:

NOME: FRANCHARLES DE NAZARÉ JANSEN LISBOA
RG: 0221755320023 SSP/MA E CPF: 027.773.763-01
CPF: 027.773.763-01
ENDEREÇO: RUA URBANO SANTOS, 06, CENTRO, VITORIA DO MEARIM/MA, CEP: 65350-000
FONE: 98 98879-5811

3. DADOS BANCÁRIOS

BANCO DA LICITANTE: 237 BANCO BRADESCO S.A
Nº DA AGENCIA: 1027
CONTA BANCARIA DA LICITANTE: 22814-1

4. VALOR GLOBAL DA PROPOSTA: R\$ 53.451,99 (cinquenta e três mil, quatrocentos e cinquenta e um reais e noventa e nove centavos).

PLANILHA

ITEM	MARCA	DESCRIÇÃO DO ITEM	UND	QTD	V. UNT R\$	V. TOTAL R\$
1	ELGIN	APARELHO DE AR CONDICIONADO 12.000 BTUS, TIPO SPLIT, SOMENTE FRIO, NOVO, MODELO EM LINHA DE FABRICAÇÃO, FORNECIDO EM EMBALAGEM LACRADA, COM AS SEGUINTE CARACTERÍSTICAS MÍNIMAS: A) SISTEMA INVERTER; B) TIPO DE CICLO FRIO; C) 03 VELOCIDADES DE VENTILAÇÃO OU SUPERIOR; D) BAIXO NÍVEL DE RUÍDO; E) ETIQUETA NACIONAL DE CONSERVAÇÃO DE ENERGIA PROCEL "A", "B" OU "C"; F) EVAPORADORA COM DISPLAY DIGITAL; G) CONTROLE REMOTO SEM FIO DIGITAL ACOMPANHADO DE PILHAS; H) UTILIZE GÁS REFRIGERANTE ECOLÓGICO, QUE NÃO AGRIDE E NEM DANIFIQUE A CAMADA DE OZÔNIO; I) FILTRO DE AR REMOVÍVEL E LAVÁVEL; J) TENSÃO DE 220V; K) GABINETE DO EVAPORADOR CONSTRUÍDO EM PLÁSTICO INJETÁVEL DE ALTA RESISTÊNCIA, NA COR BRANCA; L) MANUAL DE INSTRUÇÃO EM PORTUGUÊS.	UND	4	R\$ 1.700,00	R\$ 6.800,00
2	ELGIN	APARELHO DE AR CONDICIONADO 18.000 BTUS, TENSÃO 110/220 V, TIPO SPLIT, MODELO SPLIT INVERTER, CARACTERÍSTICAS ADICIONAIS 1 CONTROLE REMOTO/DISPLAY DIGITAL/TIMER/SELO PROCEL SPLIT HI - WALL, CAPACIDADE DE REFRIGERAÇÃO NOMINAL 18.000 BTU/H, PO FRIO, TECNOLOGIA INVERTER, GÁS REFRIGERANTE R410 A, BIFÁSICO 220 VOLTS, 60 HZ. CONTROLE REMOTO SEM FIO, FUNÇÃO COM SENSOR DE TEMPERATURA NO CONTROLE REMOTO: A TEMPERATURA PROGRAMADA ANGE O LOCAL ONDE SE ENCONTRA O CONTROLE REMOTO. FILTRO AN-BACTÉRIAS (LAVÁVEL). GARANA MÍNIMA DE 02 ANOS, ASSISTÊNCIA TÉCNICA LOCAL AUTORIZADA. EQUETA NACIONAL DE CONSERVAÇÃO DE ENERGIA (ENCE) CLASSE A - QUANDO NÃO EXISTIR, NO PERÍODO DE AQUISIÇÃO, UM MÍNIMO DE TRÊS FORNECEDORES COM MODELOS EQUETADOS COM A ENCE CLASSE A PARA A SUA CATEGORIA, PROCEDER CONFORME O ARGO 3º DA INSTRUÇÃO NORMATIVA MPOG/SLTI Nº 2, DE 4 DE JUNHO DE 2014 - DOU DE 05/06/2014. OBRIGATÓRIO REGISTRO NO INMETRO. COTA ME/EPP.	UND	4	R\$ 2.650,00	R\$ 10.600,00

3	ELGIN	APARELHO DE AR CONDICIONADO 30.000 BTUS, ALTURA CONDENSADORA 707, ALTURA EVAPORADORA 362, CAPACIDADE (BTU/H) 30.000 BTUS, CICLO FRIO, CLASSIFICAÇÃO ENERGÉTICA, CONTROLE REMOTO SIM, COR DA EVAPORADORA BRANCO, FILTRO ANTIBACTÉRIA SIM, GARANTIA 12, GÁS REFRIGERANTE R-410 ^a , IDEAL ATÉ (M ²) 40 M ² , INDICADOR DE TEMPERATURA NA EVAPORADORA SIM, LARGURA CONDENSADORA 471, LARGURA EVAPORADORA 1259.	UND	3	R\$ 4.162,00	R\$ 12.486,00
4	ARTMOVEIS	ARMÁRIO DE AÇO 02 PORTAS, ESPECIFICAÇÃO: DIMENSÕES: 198X090X040CM, TODO EM CHAPA DE AÇO 22, COM 02 PORTAS DE ABRIR FRONTAL COM REFORÇOS INTERNOS TIPO ÔMEGA E PUXADORES ESTAMPADOS NAS PORTAS NO SENTIDO VERTICAL, COM ACABAMENTO EM PVC, CONTENDO 04 PRATELEIRAS, SENDO 01 FIXA E 03 COM REGULAGEM DE ALTURA DO TIPO CREMALHEIRA, COM FECHADURA CILÍNDRICA E PINTURA ELETROSTÁTICA A PÓ.	UND	6	R\$ 900,00	R\$ 5.400,00
5	ARTMOVEIS	CADEIRA FIXA ESTOFADA ESPECIFICAÇÃO : CADEIRAS PARA REUNIÃOSSERÃO FORNECIDAS POLTRONAS FIXAS COM BRAÇOS, ESPALDAR MÉDIO, ASSENTO E ENCOSTO EM COMPENSADO MULTILAMINADO ANATÔMICO, ESPUMA DE POLIURETANO INJETADA EM DENSIDADE DE 40 A 50KG/MÛ,COM APOIO DORSO LOMBAR, COM CAPA DE POLIPROPILENO ANTI-ALÉRGICOEM ALTA RESISTÊNCIA A PROPAGAÇÃO DE RASGOS ALÉM DE BAIXA DEFORMAÇÃO. SOLIDEZ À LUZ CLASSE 5, PILLING PADRÃO 5, PESO280/290G/M, BASE EM AÇO, PINTURA EM EPÓXI PÓ NA COR PRETA, ENCOSTO FIXO, REVESTIMENTO EM TECIDO FOGO RETARDANTE, NA COR AZUL.BRAÇOS FIXOS E APOIA BRAÇOS EM POLIURETANO. MEDIDAS 580 MM DE LARGURA X 580 MM DE PROFUNDIDADE X 900/1000 MM DE ALTURA.OBS: AS POLTRONAS DEVEM TER GARANTIA DE 5(CINCO)ANOS.	UND	15	R\$ 400,00	R\$ 6.000,00

6	ARTMOVEIS	CADEIRA GIRATÓRIA TIPO PRESIDENTE ESPECIFICAÇÃO: COM BRAÇO FIXO COM ESPALDAR BAIXO - ASSENTO COM REGULAGEM DE ALTURA, SENDO O ENCOSTO COM APOIO LOMBAR PARA SUSTENTAÇÃO DO CORPO E CAPA DE PROTEÇÃO EM COURINO. ASSENTO E ENCOSTO ESTOFADOS COM ESPUMA DE POLIURETANO INJETADA DE DENSIDADE 50KG/M3, COM ESPESSURA MÍNIMA DE 45MM PARA O ASSENTO E 30MM PARA O ENCOSTO. REVESTIMENTO EM TECIDO 100% POLIÉSTER E COM ACABAMENTO NAS BORDAS ATRAVÉS PERFIL DE P.V.C PARA PROTEÇÃO CONTRA IMPACTOS. BASE GIRATÓRIA EM NYLON PRETO DE ALTA RESISTÊNCIA, COM SISTEMA DE ELEVAÇÃO PNEUMÁTICA (A GÁS). MEDIDAS (MM): LARGURA 590 X PROFUNDIDADE 600. COR PREDOMINANTE: PRETA OU AZUL. GARANTIA 12 MESES.	UND	3	R\$ 850,00	R\$ 2.550,00
8	PANDIN	ESTANTE PARA LIVROS NICHOS DE MADEIRA E LAMINADO - ESTANTE EM LAMINADO MELAMÍNICO NA COR PRETA COM ACABAMENTO EM PVC PRETO; COM PRATELEIRAS PARA LIVROS INTERCALADOS E NICHOS COM PORTAS FECHO TOQUE, COLORIDOS EM AZUL E AMARELO; PERMITIR O USO SOMENTE NA VERTICAL, APOIADA AO SOLO; SEMPRE FIXA À PAREDE (COMPONENTES INCLUSOS); CARGA MÍNIMA SUPOSTÁVEL: 6KG/BASE E 2KG/NICHO; DISTRIBUÍDOS UNIFORMEMENTE; ALTURA 180CM X LARGURA 90CM X PROFUNDIDADE 30CM; PERMITIDA VARIAÇÃO MÁXIMA DE 5% (CINCO POR CENTO) NAS DIMENSÕES.	UND	10	R\$ 209,00	R\$ 2.090,00
9	CONSUL	FREEZER HORIZONTAL ESPECIFICAÇÃO: HORIZONTAL CAPACIDADE DE ARMAZENAMENTO: CAPACIDADE BRUTA: 419 LITROS. CAPACIDADE LÍQUIDA: 419 LITROS FAIXA DE OPERAÇÃO (DUPLA AÇÃO): FUNÇÃO REFRIGERADA: 2°C A 8°C FUNÇÃO FREEZER: - 18°C A -22°C DIMENSÕES APROX. DO PRODUTO (EXTERNA): 94,4X133,1X69 CM (AXLXP) DIMENSÕES APROX. DO PRODUTO (INTERNA): 71,5X122,2X51,5 CM (AXLXP). PESO APROX. DO PRODUTO: 69KG	UND	1	R\$ 3.905,99	R\$ 3.905,99
10	ARTMOVEIS	LONGARINA 04 LUGARES ESPECIFICAÇÃO: ESTRUTURA EM METALON 30X50 SOLDADO NO SISTEMA MIG, PINTURA EM EPÓXI, ASSENTO E ENCOSTO EM POLIPROPILENO	UND	5	R\$ 724,00	R\$ 3.620,00
VALOR TOTAL R\$ 53.451,99 (CINQUENTA E TRÊS MIL, QUATROCENTOS E CINQUENTA E UM REAIS E NOVENTA E NOVE CENTAVOS)						R\$ 53.451,99



PROATIVA EMPREENDIMENTOS

CNPJ: 23.206.285/0001-17

A EMPRESA: F DE N J LISBOA, DECLARA QUE:

1 ESTÃO INCLUSAS NO VALOR COTADO TODAS AS DESPESAS COM MÃO DE OBRA E, BEM COMO, TODOS OS TRIBUTOS E ENCARGOS FISCAIS, SOCIAIS, TRABALHISTAS, PREVIDENCIÁRIOS E COMERCIAIS E, AINDA, OS GASTOS COM TRANSPORTE E ACONDICIONAMENTO DOS PRODUTOS EM EMBALAGENS ADEQUADAS.

2 VALIDADE DA PROPOSTA: 60 (sessenta) DIAS.

3 PRAZO DE INICIO DE FORNECIMENTO/EXECUÇÃO DOS SERVIÇOS DE ACORDO COM O ESTABELECIDO NO TERMO DE REFERENCIA (ANEXO I) DO EDITAL DESSE PROCESSO.

4 QUE NÃO POSSUI COMO SÓCIO, GERENTE E DIRETORES, SERVIDORES DA CÂMARA MUNICIPAL DE MATÕES DO NORTE/MA, E AINDA CÔNJUGE, COMPANHEIRO OU PARENTE ATÉ TERCEIRO GRAU.

5 QUE O PRAZO DE INICIO DA ENTREGA DOS ITENS SERÁ DE ACORDO COM OS TERMOS ESTABELECIDOS NO ANEXO I, DESTE EDITAL A CONTAR DO RECEBIMENTO, POR PARTE DA CONTRATADA, DA ORDEM DE COMPRA OU DOCUMENTO SIMILAR, NO ENDEREÇO A SER INFORMADO PELA CÂMARA MUNICIPAL DE MATÕES DO NORTE/MA, TODOS OS ITENS SERÃO AVALIADOS, SOB PENA DE DEVOLUÇÃO DE NÃO ACEITE, CASO NÃO ATENDA A DESCRIMINAÇÃO DO TERMO DE REFERÊNCIA DO REFERIDO EDITAL OU DE MÁ QUALIDADE.

VITORIA DO MEARIM/MA, 19/ 10/ 2022.

FRANCHARLES DE
NAZARE JANSEN
LISBOA:02777376301

Assinado de forma digital por
FRANCHARLES DE NAZARE
JANSEN LISBOA:02777376301
Dados: 2022.10.19 10:40:09 -03'00'

F DE N J LISBOA - CNPJ SOB O Nº 23.206.285/0001-17
FRANCHARLES DE NAZARE JANSEN LISBOA
CPF: 027.773.760-01 RG: 0221755320023 SSP/MA
EMPRESARIO

CÂMARA MUNICIPAL DE MATÕES DO NORTE/MA**PREGÃO ELETRÔNICO Nº 001/2022****PROCESSO LICITATÓRIO 0609001/2022****PROPOSTA FINAL FORNECEDOR****Fornecedor: F DE N J LISBOA****CNPJ: 23.206.285/0001-17****Representante: FRANCHARLES DE NAZARE JANSEN LISBOA****Telefone: (98) 8879-5811****E-mail: fjcontabilista@hotmail.com****Endereço: AV PARIS, 00 - , Vitória do Mearim - Maranhão - 65350-000**

Item	Quant. Unid.	Descrição	Marca	Modelo	Valor R\$	Total R\$
1	4,00 Und	Aparelho de Ar Condicionado 12.000 btus, tipo split, somente frio, novo, modelo em linha de fabricação, fornecido em embalagem lacrada, com as seguintes características mínimas: a) sistema inverter; b) tipo de ciclo frio; c) 03 velocidades de ventilação ou superior; d) baixo nível de ruído; e) etiqueta nacional de conservação de energia procel "a", "b" ou "c"; f) evaporadora com display digital; g) controle remoto sem fio digital acompanhado de pilhas; h) utilize gás refrigerante ecológico, que não agride e nem danifique a camada de ozônio; i) filtro de ar removível e lavável; j) tensão de 220v; k) gabinete do evaporador construído em plástico injetável de alta resistência, na cor branca; l) manual de instrução em português.	ELGIN	ELGIN	R\$ 1.700,00	R\$ 6.800,00
2	4,00 Und	Aparelho de Ar Condicionado 18.000 btus, tensão 110/220 v, tipo split, modelo split inverter, características adicionais 1 controle remoto/display digital/timer/selo procel split hi - wall, capacidade de refrigeração nominal 18.000 btu/h, po frio, tecnologia inverter, gás refrigerante r410 a, bifásico 220 volts, 60 hz. Controle remoto sem fio, função com sensor de temperatura no controle remoto: a temperatura programada onde o local onde se encontra o controle remoto. Filtro an-bactérias (lavável). Garantia mínima de 02 anos, assistência técnica local autorizada. Etiqueta nacional de conservação de energia (ence) classe a - quando não existir, no período de aquisição, um mínimo de três fornecedores com modelos etiquetados com a enca classe a para a sua categoria, proceder conforme o artigo 3º da instrução normativa mpog/slti nº 2, de 4 de junho de 2014 - dou de 05/06/2014. Obrigatório registro no Inmetro. Cota me/epp.	ELGIN	ELGIN	R\$ 2.650,00	R\$ 10.600,00
3	3,00 Und	Aparelho de Ar Condicionado 30.000 btus, altura condensadora 707, altura evaporadora 362, capacidade (btu/h) 30.000 btus, ciclo frio, classificação energética, controle remoto sim, cor da evaporadora branco, filtro antibactéria sim, garantia 12, gás refrigerante r-410ª, ideal até (m²) 40 m², indicador de temperatura na evaporadora sim, largura condensadora 471, largura evaporadora 1259.	ELGIN	ELGIN	R\$ 4.162,00	R\$ 12.486,00
4	6,00 Und	Armário de Aço 02 portas, Especificação: Dimensões: 198x090x040cm, todo em chapa de aço 22, com 02 portas de abrir frontal com reforços internos tipo ômega e puxadores estampados nas portas no sentido vertical, com acabamento em PVC, contendo 04 prateleiras, sendo 01 fixa e 03 com regulagem de altura do tipo cremalheira, com fechadura cilíndrica e pintura eletrostática a pó.	ARTMOVEIS	ARTMOVEIS	R\$ 900,00	R\$ 5.400,00
5	15,00 Und	Cadeira Fixa Estofada Especificação : Cadeiras para reuniões Serão fornecidas Poltronas fixas com braços, espaldar médio, assento e encosto em compensado multilaminado anatômico, espuma de poliuretano injetada em densidade de 40 a 50kg/m³, com apoio dorso lombar, com capa de polipropileno anti-alérgico em alta resistência a propagação de rasgos além de baixa deformação. Solidez à luz classe 5, pilling padrão 5, peso 280/290g/m, base em aço, pintura em epóxi pó na cor preta, encosto fixo, revestimento em tecido fogo retardante, na cor azul. Braços fixos e apoia braços em poliuretano. Medidas 580 mm de largura x 580 mm de profundidade x 900/1000 mm de altura. OBS: as poltronas devem ter garantia de 5 (cinco) anos.	ARTMOVEIS	ARTMOVEIS	R\$ 400,00	R\$ 6.000,00
6	3,00 Und	Cadeira Giratória tipo Presidente Especificação: Com braço fixo com espaldar baixo - Assento com regulagem de altura, sendo o encosto com apoio lombar para sustentação do corpo e capa de proteção em couro. Assento e encosto estofados com espuma de poliuretano injetada de densidade 50kg/m³, com espessura mínima de 45mm para o assento e 30mm para o encosto. Revestimento em tecido 100% poliéster e com acabamento nas bordas através perfil de p.v.c para proteção contra impactos. Base giratória em nylon preto de alta resistência, com sistema de elevação pneumática (a gás). Medidas (mm): Largura 590 x Profundidade 600. Cor predominante: preta ou azul. Garantia 12 meses.	ARTMOVEIS	ARTMOVEIS	R\$ 850,00	R\$ 2.550,00
8	10,00 Und	Estante Para Livros Nichos de Madeira e Laminado - Estante em laminado melamínico na cor preta com acabamento em PVC preto; Com prateleiras para livros intercalados e nichos com portas fecho toque, coloridos em azul e amarelo; Permitir o uso somente na vertical, apoiada ao solo; sempre fixa à parede (componentes inclusos); Carga mínima suportável: 6kg/base e 2kg/nicho; distribuídos uniformemente; Altura 180cm x Largura 90cm x Profundidade 30cm; Permitida variação máxima de 5% (cinco por cento) nas dimensões.	PANDIN	PANDIN	R\$ 209,00	R\$ 2.090,00
9	1,00 Und	Freezer Horizontal Especificação: Horizontal Capacidade de Armazenamento: Capacidade bruta: 419 litros. Capacidade líquida: 419	CONSUL	CONSUL	R\$ 3.905,99	R\$ 3.905,99

litros Faixa de operação (Dupla Ação): Função Refrigerada: 2°C a 8°C
Função Freezer: -18°C a -22°C Dimensões aprox. do produto (externa):
94,4x133,1x69 cm (AxLxP) Dimensões aprox. do produto (interna):
71,5x122,2x51,5 cm (AxLxP). Peso aprox. do produto: 69kg

10	5,00	Und	Longarina 04 Lugares Especificação: Estrutura em metalon 30x50 soldado no sistema mig, pintura em epóxi, assento e encosto em polipropileno	ARTMOVEIS ARTMOVEIS	R\$ 724,00	R\$ 3.620,00	
						Total R\$ 53.451,99	

Validade da proposta: Conforme estipulado no Edital.

Condições de entrega do produto ou execução dos serviços: Conforme estipulado no Edital.

Garantia legal: Conforme especificação do Edital.

Assinado de forma digital por:

FRANCHARLES DE NAZARE JANSEN LISBOA - 02777376301

Dados: 19/10/2022 10:26:48

F DE N J LISBOA
23.206.285/0001-17



Processo Administrativo nº 0609001/2022
Modalidade: Pregão Eletrônico nº 001/2022
Tipo: Menor Preço por Item

Objeto: Registro de Preços para futura e eventual contratação de empresa para fornecimento de equipamentos e materiais permanentes para atender as necessidades da Câmara Municipal de Matões do Norte/MA.

PROPOSTA FINAL:
TECHNO SOFT SYSTEMS LTDA
CNPJ: 44.798.010/0001-90

PROCESSO ADMINISTRATIVO N° 0609001/2022
PREGAO ELETRONICO N° 001/2022
PROPOSTA DE PREÇOS

Razão Social: TECHNO SOFT SYSTEMS LTDA
CNPJ: 44.798.010/0001-90, Inscrição Estadual: 261.481.495, Insc. Municipal: 33.392
Endereço: Rua Abramo Eberle, n° 136, Sala 01 A, Bairro: Centro
Município: Concórdia, Estado: Santa Catarina
Dados Bancários: Banco Sicoob 756: Agência: 3067 Conta Corrente: 63.495-6
CEP: 89.700-204, Fone/Fax: (49)3444-9676 (49) 9 9974-7866
E-mail: jean@technosolucoes.net

Item	Descrição Especificação	Qtd	Marca Modelo	Und	Preço Unitário	Preço Total
11	NOTEBOOK de alta performance: Processador 8° Geração Intel Core i7; Frequencia baseada em processador 1.8 ate 4GHz; Cache de CPU minimo de 8MB. Gabinete com peso mckimo de 1,7 Kg (incluindo bateria) com camera frontal (HD) com resolugao minima de 720p. Placa de rede Wireless 802.11ac; RJ-45 Gigabit Ethernet (10/100/1000); 2 portas USB, sendo pelo memos 1 porta USB 3.1; Leitor de cartao de midia SD; Salda de video HDMI; Tomada de audio universal; Auto falantes acoplados. Tela plana Widescreen com tecnologia de retro iluminapao por LED, com no minimo 14 polegadas; Memória RAM 8 GB (oito gigabyte), tipo DDR4, Sistema de Armazenamento A solugao devera ser hibrida, com ID + SSD (Solid-state drive); Disco	04	Acer Aspire 5 A515	UN	R\$6.319,00	R\$25.276,00



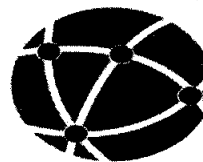

rigido com capacidade minima de 500GB; SSD minimo de 128 GB. Placa de video com GDDR5 com no mnimo 2G.					
--	--	--	--	--	--

TOTAL DA PROPOSTA: R\$25.276,00 (Vinte e cinco mil e duzentos e setenta e seis reais).

Prazo de Validade da Proposta: A proposta vigorará pelo prazo mínimo de 60 (sessenta) dias corridos, contados da data-limite prevista para entrega das propostas, conforme art. 64, § 3º, da Lei nº. 8.666/93 e art. 6º da Lei nº. 10.520, de 17-07-2002.

Prazo de Entrega dos Equipamentos: Conforme edital;

Prazo Contratual: Conforme edital;

Prazo de Garantia: Garantia mínima de 12 (doze) meses contra defeitos de fabricação e instalação dos materiais e equipamentos, contados da entrega e instalação dos mesmos, podendo chegar a 36 (trinta e seis), na categoria On Site ou conforme o edital solicitar;

Declaramos, para devidos fins:

Que nesta proposta estão inclusos todos os impostos, taxas, fretes, seguros e encargos trabalhistas;

Atende plenamente aos requisitos estabelecidos no presente edital, referente aos objetos ofertados do Pregão Eletrônico;

Que o(s) objeto(s) ofertados atendem todas as especificações descritas neste Edital.

Que a proposta apresentada para participar da presente Licitação foi **elaborada de maneira independente** pelo Licitante e o conteúdo da proposta não foi, no todo ou em parte, direta ou indiretamente, informado, discutido ou recebido de qualquer outro participante potencial ou de fato da presente Licitação, por qualquer meio ou por qualquer pessoa;

A intenção de apresentar a proposta elaborada para participar da presente Licitação não foi informada, discutida ou recebida de qualquer outro participante potencial ou de fato da presente Licitação, por qualquer meio ou por qualquer pessoa;

Que não tentou, por qualquer meio ou por qualquer pessoa, influir na decisão de qualquer outro participante potencial ou de fato da presente Licitação quanto a participar ou não da referida licitação;



TECHNO SOFT SYSTEMS LTDA

CNPJ: 44.798.010/0001-90

Rua Abramo Eberle, 136, sala 01 A - Centro - CEP 89700-204

Concórdia - Santa Catarina

jean@technosolucoes.net

(49) 3444-9676 | 49 9 9974-7866

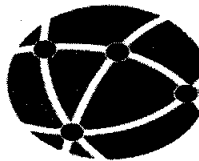

Techno

Que o conteúdo da proposta apresentada para participar da presente Licitação não será, no todo ou em parte, direta ou indiretamente, comunicado ou discutido com qualquer outro participante potencial ou de fato da presente Licitação antes da adjudicação do objeto da referida licitação;

Que o conteúdo da proposta apresentada para participar da presente Licitação não foi, no todo ou em parte, direta ou indiretamente, informado, discutido ou recebido de qualquer integrante do órgão licitante antes da abertura oficial das propostas; e

Que está plenamente ciente do teor e da extensão desta declaração e que detém plenos poderes e informações para firmá-la.

Concórdia, 19 de outubro de 2022.

TECHNO SOFT Assinado de forma
SYSTEMS digital por TECHNO
LTDA:447980 SOFT SYSTEMS
10000190 LTDA:44798010000190
Dados: 2022.10.19
14:20:39 -03'00'

Jean Carlo Perin Zucchi
Sócio Administrador
RG: 4.885.634
CPF: 061.080.219-42



🏠 CPU Benchmarks ▼

CPU Benchmarks

Over 1,000,000 CPUs benchmarked

AMD Ryzen 7 5700U vs Intel Core i7-8565U @ 1.80GHz

The values for the CPUs below are determined from thousands of [PerformanceTest](#) benchmark results and are updated daily.

- The first section will show basic information for each CPU selected.
- The additional graphs shows the CPU Mark and Single Thread values of each CPU selected.
- An accompnay graph, if price data is available, will shows the value for money, in terms of the CPU Mark/Thread Rating per dollar.
- The last section will show approximate yearly running costs for the CPUs.



🏠 CPUS

AMD Ryzen 7 5700U ^x

Intel Core i7-8565U @ 1.80GHz ^x

⁺ ADD



High End

Price

[Search Online](#)

\$6.15

High Mid Range

Socket Type

FP6

FCBGA1356

Low Mid Range

CPU Class

Laptop

Laptop

Low End

Clockspeed

1.8 GHz

1.8 GHz



Best Value (On Market)

Turbo Speed

Up to 4.3 GHz

Up to 4.6 GHz

Best Value XY Scatter

of Physical Cores

8 (Threads: 16)

4 (Threads: 8)

Best Value (All time)

Max TDP

15W

15W

Yearly Running Cost

\$2.74

\$2.74

Other

with Radeon Graphics

Intel UHD Graphics 620



New Desktop

First Seen on Chart

Q1 2021

Q3 2018

New Laptop

of Samples

1082

2276



Single Thread

Single Thread Rating

2594

2213

(% diff. to max in group)

(0.0%)

(-14.7%)

Systems with Multiple CPUs

CPU Mark

15874

6258

Overclocked

(% diff. to max in group)

(0.0%)

(-60.6%)

Power

Performance

CPU Mark by Socket Type

AD

Cross-Platform CPU Performance



CPU Mega List

Search Model



Compare ²



Common

¹ - Last seen price from our affiliates & [amazon.com](#)

CPU Mark Rating

Most Benchmarked

As of 19th of October 2022 - Higher results represent better performance

Home CPU Benchmarks

- Market Share
- Year on Year Performance

[AMD Ryzen 7 5700U](#)

[6,258](#)

[Intel Core i7-8565U @ 1.80GHz](#)

[6,258](#)

PassMark Software © 2008-2022

AD

CPU Value (CPU Mark / \$Price)

As of 19th of October 2022 - Higher results represent better value

[AMD Ryzen 7 5700U](#)

[NA](#)

[Intel Core i7-8565U @ 1.80GHz](#)

[10.18](#)

PassMark Software © 2008-2022

CPU Single Thread Rating

As of 19th of October 2022 - Higher results represent better performance

[AMD Ryzen 7 5700U](#)

[2,594](#)

[Intel Core i7-8565U @ 1.80GHz](#)

[2,213](#)

PassMark Software © 2008-2022

Estimated Energy Usage Cost

Estimated Energy Adjustable Values

Average hours of use per day	Average CPU Utilization (0-100%) ¹	Power cost, \$ per kWh ²
8	25	0.25

¹ Average user usage is typically low and can vary from task to task. An estimate load 25% is nominal.

² Typical power costs vary around the world. Check your last power bill for details. Values of \$0.15 to \$0.45 per kWh are typical.

	AMD Ryzen 7 5700U	Intel Core i7-8565U @ 1.80GHz
Max TDP	15W	15W
Power consumption per day (kWh)	0.0	0.0
Running cost per day	\$0.007	\$0.007
Power consumption per year (kWh)	10.9	10.9
Running cost per year	\$2.74	\$2.74

 CPU Benchmarks 

AD

Software

- [BurnInTest PerformanceTest](#)
- [QSForensics](#)
- [MemTest86](#)
- [WirelessMon](#)
- [Zoom Search Engine](#)
- [Free Software](#)

Hardware

- [USB3.0 Loopback Plugs](#)
- [USB2.0 Loopback Plugs](#)
- [PCIe Test Cards](#)
- [USB Power Delivery Tester](#)
- [Serial and Parallel Loopback Plugs](#)
- [USB Short Circuit Testers](#)

Benchmarks

- [CPU Benchmarks](#)
- [Video Card Benchmarks](#)
- [Hard Drive Benchmarks](#)
- [RAM Benchmarks](#)
- [PC Systems Benchmarks](#)
- [Android Benchmarks](#)
- [iOS / iPhone Benchmarks](#)
- [Software Marketshare](#)
- [Internet Bandwidth](#)

About Us

- [Company](#)
- [Contact Us](#)
- [The Press Room](#)

Services

- [Store](#)
- [Support](#)
- [Forums](#)

International

- [Disclaimer](#)
- [Refunds](#)
- [Privacy](#)
- [Social](#)



acer



Aspire 5

A515-45G-R46X

Acer Aspire 5

- Processador AMD Ryzen™ R7 5700U – Octa Core
- Sistema Operacional Windows 10
- Tela 15.6" com resolução Full HD
- GPU AMD Radeon™ RX 640 com 2 GB de memória dedicada GDDR5
- Design Premium com tampa em metal
- 128 GB de armazenamento SSD NVMe x4
- 500 GB HDD 2.5 5400 RPM
- Habilitado para upgrade

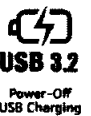

Windows 11



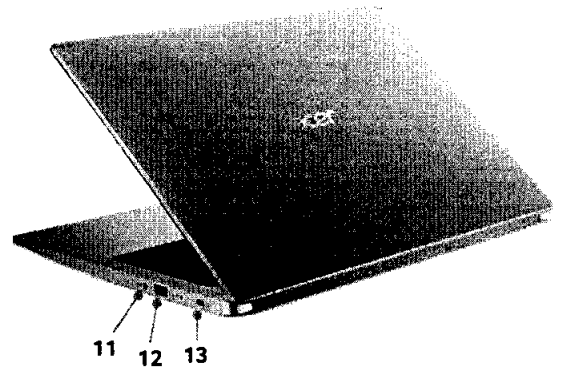
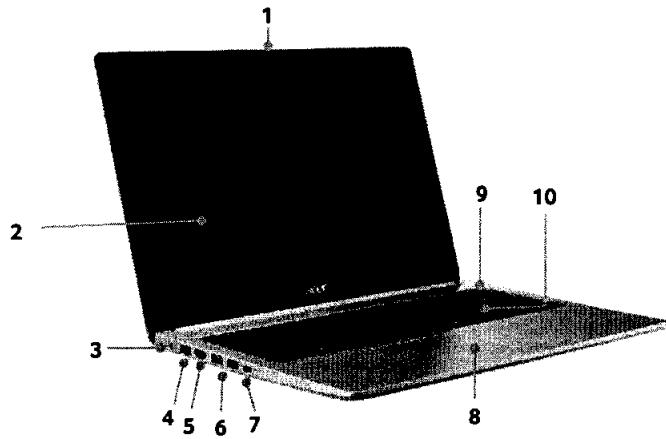

Vistas do Produto	1. Webcam 2. Tela de 15.6" 3. Entrada para fonte de alimentação 4. Porta RJ-45	5. Porta HDMI®2.0 6. 2x Portas USB 3.2 Gen 1 (5Gbps) 7. Porta USB Type-C® 3.1 (5 Gbps)	8. Touchpad 9. Botão liga/desliga 10. Teclado	11. Entrada padrão combo para alto falante e microfone 12. Porta USB 2.0 13. Trava Kensington
Sistema Operacional*	Windows 10			
CPU	AMD Ryzen™7-5700U Octa core (16 threads) Frequência: 1.8 GHz até 4.3 GHz 8 MB Cache 8 GB RAM DDR4 (4 GB Soldada + 4 GB Módulo) DDR4-3200MHz Expansível até 20 GB			
Tela	15.6" LED com design ultrafino Painel: IPS Resolução: Full HD (1920x1080) Proporção 16:9 Taxa de Atualização: 60 Hz Tempo de resposta: 25" 27 ms Brilho: 250 nits Taxa de contraste: 800:1 Color gamut (NTSC): 45% Tecnologia Anti reflexo Acer ComfyView™			
Gráfica	AMD Radeon™ RX 640 com 2 GB de memória dedicada GDDR5 • Suporte às tecnologias: AMD Radeon™ Software, AMD Radeon™ Chill, AMD FreeSync™, AMD Eyefinity, AMD PowerTune, AMD Enduro™, Shader Model 5.0, Microsoft® DirectX® 11.2/12, OpenGL® 4.5 e OpenCL™ 2.0 AMD Radeon™ Graphics com memória compartilhada com a memória RAM Para maiores informações consultar o fabricante			
Áudio	Dois alto-falantes estéreo • Tecnologia Acer TrueHarmony Gen 2 Microfone duplo • Tecnologia Acer Purified Voice • Compatível com Cortana com voz			
Armazenamento	128 GB SSD PCIe 3.0 x4 NVMe (M.2 2280) e 500 GB HDD 5400 RPM Este modelo possui capacidade para a instalação e/ou melhoria de SSD e HDD: • Slot ocupado M.2 2280, compatível com unidades SSD PCIe 3.0 NVMe x2/x4 de até 512 GB. • Slot livre SATA 3, compatível com HDD ou SSD SATA 3 2.5" de até 2TB (Não acompanha o produto) Para maiores informações ligar para o número 0800-762-2237			
Webcam	Webcam HD com 1280 x 720 de resolução e Gravação de áudio e vídeo em 720p			
Wireless e Rede ¹	Wireless (Wi-Fi): • Compatível com IEEE 802.11a/b/g/n/ac/2+ax wireless LAN • Suporte a redes com frequência de 2.4 GHz e 5 GHz • Suporte ao Wi-Fi 6 • Com tecnologia MU-MIMO 2x2 • Bluetooth® 5.1 LAN/Rede com fio: • Gigabit Ethernet, Wake on LAN Ready			
Segurança	Senhas para BIOS, HDD e Trava Kensington			
Dimensão e Peso ²	Sem caixa: • 363.4 (L) x 250.5 (P) x 17.95 (A) mm • 1.77 kg	Com caixa: • 498 (L) x 310 (P) x 65 (A) mm • 2.72 kg		
Alimentação e bateria ³	Fonte de alimentação: • Adaptador AC Bivolt de 3 pinos (65W) com cabo certificação INMETRO Bateria: • Bateria de 3 células (Li-Ion) 48Wh Autonomia de bateria de até 12 horas ¹⁰ (depende das condições de uso)			
Teclado e Touchpad ⁴	Teclado: • Teclado numérico independente • Tipo membrana em português do Brasil padrão ABNT 2 • Atalho com função multimídia (Play/pause, parar, voltar, avançar, aumentar volume e diminuir volume) Touchpad: • Multi-gestual com dois botões • Certificação Microsoft Precision Touchpad • Windows Hello Certification			
Produto	Este produto não possui leitor de CD/DVD A CPU e GPU são soldadas na máquina			
Conteúdo da embalagem	Notebook Acer Aspire 5 Fonte carregadora do notebook Manual em português Termo de garantia			
Aplicativos ⁵	Acer Care Center	Quick Access	Acer Product Registration	
Garantia	1 Ano limitada			
Cor	Prata			
P/N	NX.AYEAL.006			
NCM	84713019			
UPC	195133139748			
EAN	4710886825531			

1. As especificações variam dependendo do modelo.

2. O software de 64 bits é necessário para aproveitar as vantagens do processamento de 64 bits.

3. A memória do sistema compartilhada pode ser alocada para suportar gráficos, dependendo do tamanho da memória do sistema e outros fatores. A memória real do sistema disponível para o sistema operacional será reduzida por qualquer memória usada pela solução gráfica e pelos recursos exigidos pelo ambiente operacional.

4. A velocidade de memória pode variar, dependendo da CPU, chips ou memória instalada.

5. É necessário um sistema operacional de 64 bits para aproveitar o desempenho. Fornece 4 GB ou mais de memória.

6. Todas as marcas e nomes de produtos mencionados aqui incluem marcas registradas de suas respectivas empresas e são usados exclusivamente para descrever ou identificar os produtos.

7. 1 GB é 1 bilhão de bytes, 1 TB é 1000 GB. A capacidade formatada real é menor e pode variar dependendo dos materiais pré-carregados e do ambiente operacional. O Acer Recovery Management usa uma parte da capacidade do disco rígido declarada como espaço de backup dedicado.

8. Pequenas variações nas dimensões do sistema são possíveis devido ao processo de fabricação.

9. O peso pode variar dependendo da configuração do produto, componentes do fornecedor, variabilidade de fabricação e opções selecionadas.

10. A vida útil da bateria listada é baseada no teste do modo de produtividade MobileMark 2014® com wireless ativado.

Os detalhes dos testes MobileMark 2014® estão disponíveis em www.bapco.com.

A avaliação de vida útil de bateria é apenas para fins de comparação. A vida útil real de Bateria varia de acordo com o modelo,

configuração, aplicativo, configurações de gerenciamento de energia,

condições operacionais e recursos usados. A capacidade máxima de bateria diminui com o tempo e uso.

11. O software incluído pode variar dependendo da configuração do hardware, sistema operacional e disponibilidade regional.

Em um esforço contínuo para melhorar a qualidade de nossos produtos, as informações neste documento estão sujeitas a alterações sem aviso prévio. As imagens mostradas são apenas representações de algumas das configurações disponíveis para este modelo. A disponibilidade pode variar dependendo de região.

Como um fornecedor comprometido em trazer a melhor tecnologia para o mundo, os monitores de cristal líquido (LCDs) germinam exibem um pequeno número de pontos de descoloração, como os chamados "pixels não conformes". Esse fenômeno é uma limitação da tecnologia LCD TFT, não um defeito do produto e, como tal, não é coberto pela garantia de Acer.

© 2019. Todas as direitas reservadas.

Microsoft e Windows são marcas registradas de Microsoft Corporation.

Ultrabook, Celsius, Celsius Inside, Core Inside, Intel, Intel Atom, Intel Atom Inside, Intel Core, Intel Inside, Intel Inside Logo, Intel vPro, Itanium, Itanium Inside, Pentium, Pentium Inside, vPro Inside, Xeon, Xeon Phi, Xeon Inside e Intel Optane são marcas comerciais da Intel Corporation ou de suas subsidiárias nos EUA e/ou em outros países.

Sobre Acer:

Fundada em 1976, a Acer é agora uma das principais empresas de TIC do mundo e está presente em mais de 160 países. Acreditada que a Acer se lança no futuro, ela se concentra em permitir que um mundo em que hardware, software e serviços se fundam entre si para abrir novas possibilidades para consumidores e empresas. Desde tecnologias orientadas a serviços até a internet das coisas, jogos e realidade virtual, os 7.000 funcionários da Acer se dedicam à pesquisa, design, marketing, vendas e suporte de produtos e soluções que quebram barreiras entre pessoas e tecnologia. Por favor, visite www.acer.com para mais informações.



JUNTADA DE DOCUMENTOS DE HABILITAÇÃO COMPLEMENTAR

Junto aos autos do processo licitatório nº 001/2022, na modalidade Pregão Eletrônico, os **DOCUMENTOS DE HABILITAÇÃO COMPLEMENTAR** apresentadas para o presente certame.

Matões do Norte/MA, em 19 de outubro de 2022.

Gabriel Ferreira de Sousa
Gabriel Ferreira de Sousa

Pregoeiro Oficial
Portaria 006/2021



Processo Administrativo nº 0609001/2022
Modalidade: Pregão Eletrônico nº 001/2022
Tipo: Menor Preço por Item

Objeto: Registro de Preços para futura e eventual contratação de empresa para fornecimento de equipamentos e materiais permanentes para atender as necessidades da Câmara Municipal de Matões do Norte/MA.

**DOCUMENTOS DE HABILITAÇÃO
COMPLEMENTAR:
F DE N J LISBOA
CNPJ: 23.206.285/0001-17**



Processo Administrativo nº 0609001/2022
Modalidade: Pregão Eletrônico nº 001/2022
Tipo: Menor Preço por Item

Objeto: Registro de Preços para futura e eventual contratação de empresa para fornecimento de equipamentos e materiais permanentes para atender as necessidades da Câmara Municipal de Matões do Norte/MA.

**DOCUMENTOS DE HABILITAÇÃO
COMPLEMENTAR:
JOSE DE ARIMATEIA SOUSA GOMES
CNPJ: 18.129.549/0001-46**



**GOVERNO DO ESTADO DO MARANHÃO
SECRETARIA DE ESTADO DA FAZENDA**

CERTIDÃO POSITIVA DE DÉBITOS COM EFEITO DE NEGATIVA

Nº Certidão: 194492/22

Data da

03/10/2022 13:40:32

Inscrição Estadual: 127006613

CPF/CNPJ: 23206285000117

Razão Social: F DE N J LISBOA

Endereço: AVE PARIS, SN CEP: 65350000 - POEIRAO

Telefone: (98)88795811

Município: VITORIA DO MEARIM

UF: MA

Certificamos que, após a realização das consultas procedidas no sistema desta Secretaria, substanciado pelo art. 240 a 242, da lei nº 7.799, de 19/12/2002 e disposto no artigo 205 da lei nº 5.172, de 25 de outubro de 1966 (Código Tributário Nacional), constam crédito tributário, não vencidos ou com exigibilidade suspensa, conforme indicados, em desfavor do sujeito passivo acima identificado. Ressalvado, todavia, à Fazenda Pública Estadual o direito da cobrança de dívidas que venham a ser apuradas e não alcançadas pela decadência.

DESCRIÇÃO DOS DÉBITOS			
TIPO	DOCUMENTO	DATA EMISSÃO	SITUAÇÃO
AUTO DE INFRAÇÃO	358683498	27/09/2022	SALDO DEBITO (NAO VENCIDO)

Validade da Certidão: 120 (cento e vinte) dias: 31/01/2023.

A autenticidade desta certidão deverá ser confirmada no endereço:

<http://portal.sefaz.ma.gov.br/>, clicando no item "Certidões" e em seguida em "Validação de Certidão Negativa de Débito".

CERTIDÃO EMITIDA GRATUITAMENTE.

Data Impressão: 19/10/2022 09:25:42



PODER JUDICIÁRIO
JUSTIÇA DO TRABALHO

CERTIDÃO NEGATIVA DE DÉBITOS TRABALHISTAS

Nome: F DE N J LISBOA (MATRIZ E FILIAIS)

CNPJ: 23.206.285/0001-17

Certidão nº: 35388645/2022

Expedição: 19/10/2022, às 09:36:28

Validade: 17/04/2023 - 180 (cento e oitenta) dias, contados da data de sua expedição.

Certifica-se que **F DE N J LISBOA (MATRIZ E FILIAIS)**, inscrito(a) no CNPJ sob o nº **23.206.285/0001-17**, **NÃO CONSTA** como inadimplente no Banco Nacional de Devedores Trabalhistas.

Certidão emitida com base nos arts. 642-A e 883-A da Consolidação das Leis do Trabalho, acrescentados pelas Leis ns.º 12.440/2011 e 13.467/2017, e no Ato 01/2022 da CGJT, de 21 de janeiro de 2022. Os dados constantes desta Certidão são de responsabilidade dos Tribunais do Trabalho.

No caso de pessoa jurídica, a Certidão atesta a empresa em relação a todos os seus estabelecimentos, agências ou filiais.

A aceitação desta certidão condiciona-se à verificação de sua autenticidade no portal do Tribunal Superior do Trabalho na Internet (<http://www.tst.jus.br>).

Certidão emitida gratuitamente.

INFORMAÇÃO IMPORTANTE

Do Banco Nacional de Devedores Trabalhistas constam os dados necessários à identificação das pessoas naturais e jurídicas inadimplentes perante a Justiça do Trabalho quanto às obrigações estabelecidas em sentença condenatória transitada em julgado ou em acordos judiciais trabalhistas, inclusive no concernente aos recolhimentos previdenciários, a honorários, a custas, a emolumentos ou a recolhimentos determinados em lei; ou decorrentes de execução de acordos firmados perante o Ministério Público do Trabalho, Comissão de Conciliação Prévia ou demais títulos que, por disposição legal, contiver força executiva.

**Poder Judiciário Federal**

Tribunal Regional do Trabalho da 16ª Região

Código de verificação: 5.749.827.783**CERTIDÃO ELETRÔNICA DE AÇÕES TRABALHISTAS**

Certifica-se, conforme pesquisa no Sistema de Processo Eletrônico da Justiça do Trabalho (PJe) no Tribunal Regional do Trabalho da 16ª Região, que até a presente data **NÃO CONSTAM** ações trabalhistas neste Tribunal Regional, em tramitação ou arquivadas provisoriamente, ajuizadas em face da pessoa jurídica, de direito público ou privado, identificada pelos dados fornecidos pelo solicitante e de sua inteira responsabilidade.

Raiz do CNPJ pesquisado: 23.206.285

Certifica-se, conforme pesquisa no Banco Nacional de Devedores Trabalhistas (BNDT), que foi emitida no Tribunal Superior do Trabalho (TST) uma certidão de débitos trabalhistas **NEGATIVA**, identificada pelo nº 35387548/2022 e pelo CNPJ 23.206.285/0001-17, cuja a íntegra está disponível em: <http://www.tst.jus.br/certidao>

Observações:

1. Esta certidão não contempla processos físicos, nem processos arquivados definitivamente, nem processos de classes que não estejam discriminadas a seguir.
2. Esta certidão contempla o polo passivo somente nas seguintes ações no 1º grau: alvará judicial (Alvará), alvará judicial - lei 6858/80 (AlvJud), arresto (Arrest), atentado (Atent), ação civil coletiva (ACC), ação civil pública cível (ACPCiv), ação de cumprimento (ACum), ação de exigir contas (AEC), ação trabalhista - rito ordinário (ATOrd), ação trabalhista - rito sumaríssimo (ATSum), ação trabalhista - rito sumário (alçada) (ATAIc), busca e apreensão (BusApr), carta de ordem cível (CartOrdCiv), carta precatória cível (CartPrecCiv), carta rogatória cível (RogatoCiv), cautelar inominada (Caulnom), caução (Caução), consignação em pagamento (ConPag), contraprotesto judicial (CProt), cumprimento de sentença (CumSen), embargos de declaração cível (EDCiv), embargos de terceiro cível (ETCiv), embargos infringentes na execução fiscal (EIFEFis), embargos à adjudicação (EAdj), embargos à arrematação (EArr), embargos à execução (EE), exceção de impedimento (ExImp), exceção de incompetência (ExInc), exceção de suspeição (ExcSusp), execução de certidão de crédito judicial (ExCCJ), execução de termo de ajuste de conduta (ExTAC), execução de termo de conciliação de ccp (ExCCP), execução de título extrajudicial (ExTiEx), execução fiscal (ExFis), execução provisória em autos suplementares (ExProvAS), exibição (Exibic), habeas data cível (HDCiv), homologação de transação extrajudicial (HoTrEx), impugnação ao valor da causa cível (IVCCiv), incidente de falsidade (IncFal), inquérito para apuração de falta grave (IAFG), interdito proibitório (Interdito), interpelação (Inter), justificação (Justif), mandado de segurança coletivo (MSCol), mandado de segurança cível (MSCiv), monitória (Monito), notificação (Notif), oposição (Oposic), petição cível (PetCiv), prestação de contas - oferecidas (PrCoOf), produção antecipada da prova (PAP), protesto (Protes), reintegração / manutenção de posse (RtMtPosse), restauração de autos (ResAutCiv), seqüestro (Seques), tutela antecipada antecedente (TutAntAnt), tutela cautelar antecedente (TutCautAnt)
3. Esta certidão contempla o polo ativo somente nas seguintes ações no 1º grau: alvará judicial (Alvará), alvará judicial - lei 6858/80 (AlvJud), arresto (Arrest), atentado (Atent), ação civil coletiva (ACC), ação civil pública cível (ACPCiv), ação de cumprimento (ACum), ação de exigir contas (AEC), ação trabalhista - rito ordinário (ATOrd), ação trabalhista - rito sumaríssimo (ATSum), ação trabalhista - rito sumário (alçada) (ATAIc), busca e apreensão (BusApr), carta de ordem cível (CartOrdCiv), carta precatória cível (CartPrecCiv), carta rogatória cível (RogatoCiv), cautelar inominada (Caulnom), caução (Caução), consignação em pagamento (ConPag), contraprotesto judicial (CProt), cumprimento de sentença (CumSen), embargos de declaração cível (EDCiv), embargos de terceiro cível (ETCiv), embargos infringentes na execução fiscal (EIFEFis), embargos à adjudicação (EAdj), embargos à arrematação (EArr), embargos à execução (EE), exceção de impedimento (ExImp), exceção de incompetência (ExInc), exceção de suspeição (ExcSusp), execução de certidão de

crédito judicial (EXCCJ), execução de termo de ajuste de conduta (EXTAC), execução de termo de conciliação de ccp (EXCCP), execução de título extrajudicial (EXTiEx), execução fiscal (ExFis), execução provisória em autos suplementares (ExProvAS), exibição (Exibic), habeas data cível (HDCiv), homologação de transação extrajudicial (HoTrEx), impugnação ao valor da causa cível (IVCCiv), incidente de falsidade (IncFal), inquérito para apuração de falta grave (IAFG), interdito proibitório (Interdito), interpelação (Inter), justificação (Justif), mandado de segurança coletivo (MSCol), mandado de segurança cível (MSCiv), monitória (Monito), notificação (Notif), oposição (Oposic), petição cível (PetCiv), prestação de contas - oferecidas (PrCoOf), produção antecipada da prova (PAP), protesto (Protes), reintegração / manutenção de posse (RtMtPosse), restauração de autos (ResAutCiv), seqüestro (Seques)

4. Esta certidão contempla o polo passivo somente nas seguintes ações no 2º grau: agravo de instrumento em agravo de petição (AIAP), agravo de instrumento em recurso ordinário (AIRO), agravo de petição (AP), agravo regimental trabalhista (AgRT), ação anulatória de cláusulas convencionais (AACC), ação rescisória (AR), cautelar inominada (Caulnom), conflito de competência cível (CCCiv), dissídio coletivo (DC), dissídio coletivo de greve (DCG), divórcio consensual (DivCon), exceção de impedimento (Exclmp), exceção de incompetência (Exclnc), exceção de suspeição (ExcSusp), habeas corpus cível (HCCiv), habeas data cível (HDCiv), impugnação ao valor da causa cível (IVCCiv), mandado de segurança coletivo (MSCol), mandado de segurança cível (MSCiv), petição cível (PetCiv), protesto (Protes), recurso ordinário - rito sumaríssimo (RORSum), recurso ordinário trabalhista (ROT), remessa necessária / recurso ordinário (RemNecRO), remessa necessária trabalhista (RemNecTrab), suspensão de liminar ou antecipação de tutela (SLAT), tutela antecipada antecedente (TutAntAnt), tutela cautelar antecedente (TutCautAnt)
5. Esta certidão contempla o polo ativo somente nas seguintes ações no 2º grau: agravo de instrumento em agravo de petição (AIAP), agravo de instrumento em recurso ordinário (AIRO), agravo de petição (AP), agravo regimental trabalhista (AgRT), ação anulatória de cláusulas convencionais (AACC), ação rescisória (AR), cautelar inominada (Caulnom), conflito de competência cível (CCCiv), dissídio coletivo (DC), dissídio coletivo de greve (DCG), divórcio consensual (DivCon), exceção de impedimento (Exclmp), exceção de incompetência (Exclnc), exceção de suspeição (ExcSusp), habeas corpus cível (HCCiv), habeas data cível (HDCiv), impugnação ao valor da causa cível (IVCCiv), mandado de segurança coletivo (MSCol), mandado de segurança cível (MSCiv), petição cível (PetCiv), protesto (Protes), recurso ordinário - rito sumaríssimo (RORSum), recurso ordinário trabalhista (ROT), remessa necessária / recurso ordinário (RemNecRO), remessa necessária trabalhista (RemNecTrab), suspensão de liminar ou antecipação de tutela (SLAT)
6. Esta pesquisa foi realizada a partir da raiz do CNPJ informado pelo solicitante.
7. Para verificar a autenticidade desta certidão, acesse: <https://pje.trt16.jus.br/certidoes/>

Certidão emitida em 19/10/2022 às 09:31



MINISTÉRIO DO TRABALHO E PREVIDÊNCIA
SUBSECRETARIA DE INSPEÇÃO DO TRABALHO

CERTIDÃO

EMPREGADOR: F DE N J LISBOA (PROATIVA EMPREENDIMENTOS)

CNPJ: 23.206.285/0001-17

DATA E HORA DA EMISSÃO: 19/10/2022, às 10h33

Conforme os registros administrativos da Relação Anual de Informações Sociais (RAIS) e do Cadastro Geral de Empregados e Desempregados (CAGED), recebidos e processados até o momento da emissão desta certidão, certifica-se que o empregador acima identificado **está desobrigado da cota legal para pessoas com deficiência ou beneficiários reabilitados da Previdência Social, prevista no art. 93 da Lei nº 8.213 de 1991.**

Última competência processada do CAGED: 09/2022

Última competência processada da RAIS: 2021

1. Esta certidão reflete tão somente os dados constantes dos registros administrativos da RAIS e do CAGED. Esses dados são declarados pelo próprio empregador, não havendo validação por parte da Subsecretaria de Inspeção do Trabalho.
2. Esta certidão não abrange autos de infração e decisões judiciais relativos à obrigação de preencher vagas com pessoas com deficiência ou beneficiários reabilitados da Previdência Social, conforme art. 93 da Lei nº 8.213 de 1991.
3. Esta certidão abrange todos os estabelecimentos do empregador.
4. A autenticidade desta certidão poderá ser confirmada no endereço <http://cdcit.mte.gov.br/inter/cdcit/verifica.seam> utilizando o código **4t44Rmr**.



Estado do Maranhão **Certidão Negativa de Débito**

Secretaria da Fazenda

Resultado da Validação da Certidão Negativa de Débito

Nº da Certidão: 194492/22
Data de Validade: 31/01/2023
Data de Emissão: 03/10/2022 13:40:32
Inscrição Estadual: 127006613
CPF/CNPJ: 23206285000117
Razão Social: F DE N J LISBOA

[Nova Consulta](#) [Imprimir](#)

Desenvolvido pela Sefaz/COTEC - 2005-2009



CÂMARA MUNICIPAL DE MATÕES DO NORTE/MA



Ata de Realização do Pregão Eletrônico PREGÃO ELETRÔNICO Nº 001/2022 PROCESSO LICITATÓRIO 0609001/2022

Às 09:02:44 horas do dia 14 de Outubro de 2022 reuniram-se no site www.licitanet.com.br, o(a) Pregoeiro(a) Oficial e respectivos membros da Equipe de Apoio, abaixo relacionados, com a finalidade de realizar todos os procedimentos relativos ao referido pregão que tem como objeto: **Registro de Preços para futura e eventual contratação de empresa para fornecimento de equipamentos e materiais permanentes para atender as necessidades da Câmara Municipal de Matões do Norte/MA.**

O(a) Pregoeiro(a) conduziu a sessão de pregão, conforme disposições contidas na Lei Federal nº 10.520/02; na Lei Complementar nº 123/06; no(a) ; subsidiariamente na Lei Federal nº 8.666 de 21 de junho de 1993 e pelas disposições fixadas no edital e anexos, realizar os procedimentos relativos ao aludido pregão.

Iniciando os trabalhos o(a) Pregoeiro(a) abriu a Sessão Pública em atendimento às disposições contidas no edital, divulgando as propostas recebidas. Abriu-se em seguida a fase de lances para classificação dos licitantes relativamente aos lances ofertados.

Fornecedor(es) participante(s)

Participou(aram) deste pregão o(s) fornecedor(es) abaixo relacionado(s):

Fornecedor	CNPJ	Enquadramento
J CRUZ MARINHO LTDA	34.261.319/0001-92	Microempresa
JOSE DE ARIMATEIA SOUSA GOMES	18.129.549/0001-46	Microempresa
E DANTAS BRANDAO - EIRELI	14.222.220/0001-74	Microempresa
DIFERENCIAL COMERCIO LTDA	36.762.882/0001-70	Microempresa
VIVA DISTRIBUIDORA DE PRODUTOS EIRELI	20.008.831/0001-17	Microempresa
M. F. BARBOSA DE SOUSA	08.888.351/0001-92	Microempresa
TECHNO SOFT SYSTEMS LTDA	44.798.010/0001-90	Microempresa
F DE N J LISBOA	23.208.285/0001-17	Microempresa
J MARINHO CORDEIRO EIRELI	18.407.447/0001-45	Microempresa
US EMPREENDIMENTOS LTDA	22.648.969/0001-06	Microempresa
ARGOS LTDA	42.262.411/0001-03	Microempresa
IMPERIO EMPREENDIMENTOS EIRELI	04.966.853/0001-33	Microempresa

Propostas

A participação na presente disputa do(s) lote(s) ou item(ns) evidencia(m) ter o proponente examinado todos os termos deste edital e seus anexos aceitando irrevocavelmente suas exigências por declaração aceita quando do envio de sua proposta inicial pela plataforma eletrônica. Termo aceito: **"DECLARO QUE TENHO PLENO CONHECIMENTO E ATENDO A TODAS AS EXIGÊNCIAS DE HABILITAÇÃO E ESPECIFICAÇÕES TÉCNICAS PREVISTAS NO EDITAL"**.

Histórico de propostas, lances e mensagens

Propostas Iniciais do Item 1

ID	Fornecedor	CNPJ	Marca	Modelo	Proposta R\$	Situação	Motivo
14476	JOSE DE ARIMATEIA SOUSA GOMES	18129549000146	AGRATTO	ONE TOP	R\$ 2.000,00	Classificada	--
53252	DIFERENCIAL COMERCIO LTDA	36762882000170	AGRATTO	SPLIT INVERTER 12F R4-02 12KBTU	R\$ 2.001,12	Classificada	--
88819	VIVA DISTRIBUIDORA DE PRODUTOS EIRELI	20008831000117	AGRATTO	ECOTOP 12000BTUS	R\$ 2.021,33	Classificada	--
54463	M. F. BARBOSA DE SOUSA	08888351000192	AGRATTO	AGRATTO	R\$ 2.021,33	Classificada	--
99081	F DE N J LISBOA	23206285000117	ELGIN	ELGIN	R\$ 2.021,33	Classificada	--
7679	J MARINHO CORDEIRO EIRELI	18407447000145	ELGIN	Eco Power	R\$ 2.021,33	Classificada	--
61272	US EMPREENDIMENTOS LTDA	22648969000106	AGRATTO	SPLIT HW INVERTE 12000 BTUS	R\$ 2.021,33	Classificada	--
41720	ARGOS LTDA	42262411000103	AGRATTO	VTS-L12F INVT	R\$ 20.000,00	Classificada	--
57514	IMPERIO EMPREENDIMENTOS EIRELI	04966853000133	Elgin	Elgin	R\$ 1.960,69	Classificada	--
69733	J CRUZ MARINHO LTDA	34261319000192	ELBRUS	ELBRUS	R\$ 2.021,33	Classificada	--

Lances do Item 1

Fornece do Item 1	CNPJ	Valor Lance R\$	Data/Hora	Tipo
Fornecedor	CNPJ	Valor Lance R\$	Data/Hora	Tipo
ARGOS LTDA	42.262.411/0001-03	R\$ 20.000,00	14/10/2022 08:32:23	Classificado
US EMPREENDIMENTOS LTDA	22.648.969/0001-06	R\$ 2.021,33	14/10/2022 07:39:17	Classificado
J MARINHO CORDEIRO EIRELI	18.407.447/0001-45	R\$ 2.021,33	13/10/2022 22:27:24	Classificado
J CRUZ MARINHO LTDA	34.261.319/0001-92	R\$ 2.021,33	07/10/2022 14:44:49	Classificado
F DE N J LISBOA	23.206.285/0001-17	R\$ 2.021,33	13/10/2022 20:09:26	Classificado
M. F. BARBOSA DE SOUSA	08.888.351/0001-92	R\$ 2.021,33	13/10/2022 15:44:03	Classificado
VIVA DISTRIBUIDORA DE PRODUTOS EIRELI	20.008.831/0001-17	R\$ 2.021,33	13/10/2022 15:20:47	Classificado
DIFERENCIAL COMERCIO LTDA	36.762.882/0001-70	R\$ 2.001,12	13/10/2022 14:00:02	Classificado
JOSE DE ARIMATEIA SOUSA GOMES	18.120.540/0001-46	R\$ 2.000,00	07/10/2022 17:35:18	Fornecedor Inabilitado
IMPERIO EMPREENDIMENTOS EIRELI	04.966.853/0001-33	R\$ 1.960,69	14/10/2022 08:48:06	Classificado
J MARINHO CORDEIRO EIRELI	18.407.447/0001-45	R\$ 1.960,00	14/10/2022 09:05:45	Manual
JOSE DE ARIMATEIA SOUSA GOMES	18.120.540/0001-46	R\$ 1.955,00	14/10/2022 09:05:47	Fornecedor Inabilitado
VIVA DISTRIBUIDORA DE PRODUTOS EIRELI	20.008.831/0001-17	R\$ 1.920,26	14/10/2022 09:06:49	Intermediario
J MARINHO CORDEIRO EIRELI	18.407.447/0001-45	R\$ 1.815,00	14/10/2022 09:08:01	Intermediario
M. F. BARBOSA DE SOUSA	08.888.351/0001-92	R\$ 1.812,20	14/10/2022 09:06:31	Manual
J MARINHO CORDEIRO EIRELI	18.407.447/0001-45	R\$ 1.799,99	14/10/2022 09:11:26	Intermediario
F DE N J LISBOA	23.206.285/0001-17	R\$ 1.750,00	14/10/2022 09:08:06	Manual
DIFERENCIAL COMERCIO LTDA	36.762.882/0001-70	R\$ 1.749,00	14/10/2022 09:10:47	Manual
F DE N J LISBOA	23.206.285/0001-17	R\$ 1.700,00	14/10/2022 09:12:23	Manual

Mensagens do Item 1

Usuário	Data/Hora	Mensagem
Sistema	14/10/2022 09:05:03	O ITEM 1 foi ordenado e classificado. Boa sorte!
Sistema	14/10/2022 09:05:22	O ITEM 1 está na fase competitiva e sua disputa durará 10 (dez) minutos . Sr(s). Fornecedor(es), não havendo novos lances nos últimos 02 (dois) minutos da fase competitiva o ITEM 1 será encerrado automaticamente!
Sistema	14/10/2022 09:15:22	Como não houve lances nos últimos 02 (dois) minutos da fase competitiva o ITEM 1 foi encerrado SEM a prorrogação automática.
Sistema	14/10/2022 09:40:34	O ITEM 1 está em negociação e ficará aberto para lances pelo período de 10 minutos .
Sistema	14/10/2022 09:50:34	O tempo de negociação está encerrado .
Sistema	14/10/2022 09:50:48	O fornecedor F DE N J LISBOA venceu o ITEM - 1 pelo valor de R\$1.700,00 .
Sistema	19/10/2022 09:20:58	Empresa: JOSE DE ARIMATEIA SOUSA GOMES - 18129549000146 , INABILITADA por descumprir as regras do Edital, conforme despacho: Motivo: A empresa não apresentou certidão Negativa de Dívida Ativa Municipal, conforme o Item do edital 9.9.7. Prova de regularidade junto à Fazenda Municipal, através da Certidão Negativa de Débitos e Certidão Negativa da Dívida Ativa ou Certidão Conjunta, emitida pela Secretaria da Fazenda Municipal onde a empresa for sediada; !
Sistema	19/10/2022 09:49:18	Srs. licitantes, após a análise dos documentos inseridos na plataforma, hei por bem, HABILITAR o fornecedor F DE N J LISBOA -23.206.285/0001-17 , tendo em vista, que cumpriu os requisitos habilitatórios exigidos no instrumento convocatório.
Sistema	19/10/2022 09:49:57	Sr(s). fornecedor(es) está aberto o prazo de 30 minutos para intenção de recurso, se houver Interesse em recorrer esse o momento para se manifestar.
Sistema	19/10/2022 10:19:58	Despacho: Pela ausência de manifestação de intenção de recurso, operou-se a decadência do direito de recorrer administrativamente, nos termos previsto no instrumento editalício.
Sistema	19/10/2022 14:45:25	A disputa do ITEM 1 está encerrada. Despacho: .

Classificação Final do Item 1

Posição	Licitante	CNPJ	Melhor Oferta R\$
1º	F DE N J LISBOA	23.206.285/0001-17	R\$ 1.700,00
2º	DIFERENCIAL COMERCIO LTDA	36.762.882/0001-70	R\$ 1.749,00
3º	J MARINHO CORDEIRO EIRELI	18.407.447/0001-45	R\$ 1.799,99
4º	M. F. BARBOSA DE SOUSA	08.888.351/0001-92	R\$ 1.812,20
5º	VIVA DISTRIBUIDORA DE PRODUTOS EIRELI	20.008.831/0001-17	R\$ 1.920,26
6º	IMPERIO EMPREENDIMENTOS EIRELI	04.966.853/0001-33	R\$ 1.960,69
7º	US EMPREENDIMENTOS LTDA	22.648.969/0001-06	R\$ 2.021,33
8º	J CRUZ MARINHO LTDA	34.261.319/0001-92	R\$ 2.021,33
9º	ARGOS LTDA	42.262.411/0001-03	R\$ 20.000,00

Histórico de propostas, lances e mensagens

Propostas Inicias do Item 2

ID	Fornecedor	CNPJ	Marca	Modelo	Proposta R\$	Situação	Motivo
993	US EMPREENDIMENTOS LTDA	22648969000106	AGRATOO	SPLIT HW INVERTE 18000 BTUs	R\$ 3.279,04	Classificada	--
75306	J MARINHO CORDEIRO EIRELI	18407447000145	ELGIN	Eco Power	R\$ 3.279,04	Classificada	--
15774	J CRUZ MARINHO LTDA	34261319000192	ELBRUS	ELBRUS	R\$ 3.279,04	Classificada	--
25670	F DE N J LISBOA	23206285000117	ELGIN	ELGIN	R\$ 3.279,04	Classificada	--
75967	ARGOS LTDA	42282411000103	AGRATTO	VTS-L18F INVT	R\$ 20.000,00	Classificada	--
17601	M. F. BARBOSA DE SOUSA	08888351000192	AGRATTO	AGRATTO	R\$ 3.279,04	Classificada	--
95235	IMPERIO EMPREENDIMENTOS EIRELI	04966853000133	Elgin	Elgin	R\$ 3.180,67	Classificada	--
42416	DIFERENCIAL COMERCIO LTDA	36762882000170	AGRATTO	SPLIT INVERTER 18F R4-02 18KBTU	R\$ 3.246,25	Classificada	--
94260	JOSE DE ARIMATEIA SOUSA GOMES	18129549000146	AGRATTO	ONE TOP	R\$ 3.270,00	Classificada	--

Lances do Item 2

Fornecedor	CNPJ	Valor Lance R\$	Data/Hora	Tipo
ARGOS LTDA	42.262.411/0001-03	R\$ 20.000,00	14/10/2022 08:32:23	Classificado
US EMPREENDIMENTOS LTDA	22.648.969/0001-06	R\$ 3.279,04	14/10/2022 07:39:17	Classificado
MARINHO CORDEIRO EIRELI	18.407.447/0001-45	R\$ 3.279,04	13/10/2022 22:27:24	Classificado
F DE N J LISBOA	23.206.285/0001-17	R\$ 3.279,04	13/10/2022 20:09:26	Classificado
M. F. BARBOSA DE SOUSA	08.888.351/0001-92	R\$ 3.279,04	13/10/2022 15:44:03	Classificado
J CRUZ MARINHO LTDA	34.261.319/0001-92	R\$ 3.279,04	07/10/2022 14:44:49	Classificado
JOSE DE ARIMATEIA SOUSA GOMES	18.129.549/0001-46	R\$ 3.270,00	07/10/2022 17:36:19	Fornecedor Inabilitado
DIFERENCIAL COMERCIO LTDA	36.762.882/0001-70	R\$ 3.246,25	13/10/2022 14:00:02	Classificado
IMPERIO EMPREENDIMENTOS EIRELI	04.966.853/0001-33	R\$ 3.180,67	14/10/2022 08:48:06	Classificado
J MARINHO CORDEIRO EIRELI	18.407.447/0001-45	R\$ 3.180,00	14/10/2022 09:05:51	Manual
JOSE DE ARIMATEIA SOUSA GOMES	18.129.549/0001-46	R\$ 3.175,00	14/10/2022 09:06:58	Fornecedor Inabilitado
J MARINHO CORDEIRO EIRELI	18.407.447/0001-45	R\$ 3.005,00	14/10/2022 09:08:19	Intermediario
M. F. BARBOSA DE SOUSA	08.888.351/0001-92	R\$ 3.000,00	14/10/2022 09:08:37	Manual
US EMPREENDIMENTOS LTDA	22.648.969/0001-06	R\$ 2.955,00	14/10/2022 09:16:47	Intermediario
F DE N J LISBOA	23.206.285/0001-17	R\$ 2.950,00	14/10/2022 09:08:40	Manual

Lances do Item 2

Fornecedor	CNPJ	Valor Lance R\$	Data/Hora	Tipo
J MARINHO CORDEIRO EIRELI	18.407.447/0001-45	R\$ 2.850,00	14/10/2022 09:11:12	Intermediario
M. F. BARBOSA DE SOUSA	08.888.351/0001-92	R\$ 2.671,50	14/10/2022 09:10:29	Manual
DIFERENCIAL COMERCIO LTDA	36.762.882/0001-70	R\$ 2.670,00	14/10/2022 09:11:36	Manual
F DE N J LISBOA	23.206.285/0001-17	R\$ 2.669,00	14/10/2022 09:13:08	Manual
DIFERENCIAL COMERCIO LTDA	36.762.882/0001-70	R\$ 2.668,00	14/10/2022 09:13:57	Manual
F DE N J LISBOA	23.206.285/0001-17	R\$ 2.650,00	14/10/2022 09:17:08	Manual

Mensagens do Item 2

Usuário	Data/Hora	Mensagem
Sistema	14/10/2022 09:05:03	O ITEM 2 foi ordenado e classificado. Boa sorte!
Sistema	14/10/2022 09:05:22	O ITEM 2 está na fase competitiva e sua disputa durará 10 (dez) minutos . Sr(s). Fornecedor(es), não havendo novos lances nos últimos 02 (dois) minutos da fase competitiva o ITEM 2 será encerrado automaticamente!
Sistema	14/10/2022 09:15:22	A etapa de envio de lances do ITEM 2 foi prorrogada automaticamente e será de 02 (dois) minutos . Boa sorte!
Sistema	14/10/2022 09:19:10	A prorrogação automática do ITEM 2 está encerrada.
Sistema	14/10/2022 09:40:34	O ITEM 2 está em negociação e ficará aberto para lances pelo período de 10 minutos .
Sistema	14/10/2022 09:50:34	O tempo de negociação está encerrado .
Sistema	14/10/2022 09:50:48	O fornecedor F DE N J LISBOA venceu o ITEM - 2 pelo valor de R\$2.650,00 .
Sistema	19/10/2022 09:20:58	Empresa: JOSE DE ARIMATEIA SOUSA GOMES - 18129549000146, INABILITADA por descumprir as regras do Edital, conforme despacho: Motivo: A empresa não apresentou certidão Negativa de Dívida Ativa Municipal, conforme o item do edital 9.9.7. Prova de regularidade junto à Fazenda Municipal, através da Certidão Negativa de Débitos e Certidão Negativa da Dívida Ativa ou Certidão Conjunta, emitida pela Secretaria da Fazenda Municipal onde a empresa for sediada; !
Sistema	19/10/2022 09:49:18	Srs. licitantes, após a análise dos documentos inseridos na plataforma, hei por bem, HABILITAR o fornecedor F DE N J LISBOA -23.206.285/0001-17 , tendo em vista, que cumpriu os requisitos habilitatórios exigidos no instrumento convocatório.
Sistema	19/10/2022 09:49:57	Sr(s). fornecedor(es) está aberto o prazo de 30 minutos para intenção de recurso, se houver interesse em recorrer esse o momento para se manifestar.
Sistema	19/10/2022 10:19:58	Despacho: Pela ausência de manifestação de intenção de recurso, operou-se a decadência do direito de recorrer administrativamente, nos termos previsto no instrumento editalício.
Sistema	19/10/2022 14:45:25	A disputa do ITEM 2 está encerrada. Despacho:

Classificação Final do Item 2

Posição	Licitante	CNPJ	Valor Lance R\$	Meior Oferta R\$
1º	F DE N J LISBOA	23.206.285/0001-17	R\$ 2.650,00	R\$ 2.650,00
2º	DIFERENCIAL COMERCIO LTDA	36.762.882/0001-70	R\$ 2.668,00	R\$ 2.668,00
3º	M. F. BARBOSA DE SOUSA	08.888.351/0001-92	R\$ 2.671,50	R\$ 2.671,50
4º	J MARINHO CORDEIRO EIRELI	18.407.447/0001-45	R\$ 2.850,00	R\$ 2.850,00
5º	US EMPREENDIMENTOS LTDA	22.648.969/0001-06	R\$ 2.955,00	R\$ 2.955,00
6º	IMPERIO EMPREENDIMENTOS EIRELI	04.966.853/0001-33	R\$ 3.180,87	R\$ 3.180,87
7º	J CRUZ MARINHO LTDA	34.261.319/0001-92	R\$ 3.279,04	R\$ 3.279,04
8º	ARGOS LTDA	42.262.411/0001-03	R\$ 20.000,00	R\$ 20.000,00

Histórico de propostas, lances e mensagens

Propostas Inicias do Item 3

ID	Fornecedor	CNPJ	Marca	Modelo	Proposta R\$	Situação	Motivo
----	------------	------	-------	--------	--------------	----------	--------

Propostas Iniciais do Item 3

ID	Fornecedor	CNPJ	Marca	Modelo	Proposta R\$	Situação	Motivo
83585	ARGOS LTDA	42262411000103	AGRATTO	VTS-L30F	R\$ 20.000,00	Classificada	--
78451	DIFERENCIAL COMERCIO LTDA	36762882000170	AGRATTO	SPLIT INVERTER 30F R4-02 30KBTUS	R\$ 4.870,52	Classificada	--
42269	JOSE DE ARIMATEIA SOUSA GOMES	18129549000146	AGRATTO	ONE TOP	R\$ 4.900,00	Classificada	--
37339	US EMPREENDIMENTOS LTDA	22648969000106	AGRATTO	SPLIT HW ONE 30000 BTUs	R\$ 4.919,72	Classificada	--
37885	F DE N J LISBOA	23206285000117	ELGIN	ELGIN	R\$ 4.919,72	Classificada	--
2256	J CRUZ MARINHO LTDA	34261319000192	ELBRUS	ELBRUS	R\$ 4.919,72	Classificada	--
44582	M. F. BARBOSA DE SOUSA	08888351000192	AGRATTO	AGRATTO	R\$ 4.919,72	Classificada	--
55110	J MARINHO CORDEIRO EIRELI	18407447000145	ELGIN	Eco Power	R\$ 4.919,72	Classificada	--
54819	IMPERIO EMPREENDIMENTOS EIRELI	04966853000133	Elgin	Elgin	R\$ 4.772,13	Classificada	--

Lances do Item 3

Fornecedor	CNPJ	Valor Lance R\$	Data/Hora	Tipo
ARGOS LTDA	42.262.411/0001-03	R\$ 20.000,00	14/10/2022 08:32:23	Classificado
F DE N J LISBOA	23.206.285/0001-17	R\$ 4.919,72	13/10/2022 20:09:26	Classificado
J MARINHO CORDEIRO EIRELI	18.407.447/0001-45	R\$ 4.919,72	13/10/2022 22:27:24	Classificado
M. F. BARBOSA DE SOUSA	08.888.351/0001-92	R\$ 4.919,72	13/10/2022 15:44:03	Classificado
J CRUZ MARINHO LTDA	34.261.319/0001-92	R\$ 4.919,72	07/10/2022 14:44:49	Classificado
US EMPREENDIMENTOS LTDA	22.648.969/0001-06	R\$ 4.919,72	14/10/2022 07:39:17	Classificado
JOSE DE ARIMATEIA SOUSA GOMES	18.129.549/0001-46	R\$ 4.900,00	07/10/2022 17:35:10	Fornecedor Inabilitado
DIFERENCIAL COMERCIO LTDA	36.762.882/0001-70	R\$ 4.870,52	13/10/2022 14:00:02	Classificado
IMPERIO EMPREENDIMENTOS EIRELI	04.966.853/0001-33	R\$ 4.772,13	14/10/2022 08:48:06	Classificado
J MARINHO CORDEIRO EIRELI	18.407.447/0001-45	R\$ 4.770,00	14/10/2022 09:05:58	Manual
JOSE DE ARIMATEIA SOUSA GOMES	18.129.549/0001-46	R\$ 4.765,00	14/10/2022 09:06:06	Fornecedor Inabilitado
US EMPREENDIMENTOS LTDA	22.648.969/0001-06	R\$ 4.600,00	14/10/2022 09:17:19	Intermediario
J MARINHO CORDEIRO EIRELI	18.407.447/0001-45	R\$ 4.501,00	14/10/2022 09:08:43	Intermediario
M. F. BARBOSA DE SOUSA	08.888.351/0001-92	R\$ 4.500,00	14/10/2022 09:06:45	Manual
J MARINHO CORDEIRO EIRELI	18.407.447/0001-45	R\$ 4.450,50	14/10/2022 09:11:53	Intermediario
F DE N J LISBOA	23.206.285/0001-17	R\$ 4.450,00	14/10/2022 09:08:56	Manual
M. F. BARBOSA DE SOUSA	08.888.351/0001-92	R\$ 4.348,50	14/10/2022 09:10:32	Manual
JOSE DE ARIMATEIA SOUSA GOMES	18.129.549/0001-46	R\$ 4.347,00	14/10/2022 09:11:44	Fornecedor Inabilitado
DIFERENCIAL COMERCIO LTDA	36.762.882/0001-70	R\$ 4.346,00	14/10/2022 09:12:19	Manual
F DE N J LISBOA	23.206.285/0001-17	R\$ 4.345,00	14/10/2022 09:13:33	Manual
DIFERENCIAL COMERCIO LTDA	36.762.882/0001-70	R\$ 4.344,00	14/10/2022 09:14:15	Manual
JOSE DE ARIMATEIA SOUSA GOMES	18.129.549/0001-46	R\$ 4.343,00	14/10/2022 09:14:46	Fornecedor Inabilitado
J MARINHO CORDEIRO EIRELI	18.407.447/0001-45	R\$ 4.300,00	14/10/2022 09:16:57	Manual
DIFERENCIAL COMERCIO LTDA	36.762.882/0001-70	R\$ 4.299,00	14/10/2022 09:17:12	Manual
JOSE DE ARIMATEIA SOUSA GOMES	18.129.549/0001-46	R\$ 4.298,00	14/10/2022 09:17:18	Fornecedor Inabilitado
J MARINHO CORDEIRO EIRELI	18.407.447/0001-45	R\$ 4.297,00	14/10/2022 09:17:26	Manual

Lances do Item 3

Fornecedor	CNPJ	Valor Lance R\$	Data/Hora	Tipo
DIFERENCIAL COMERCIO LTDA	36.762.882/0001-70	R\$ 4.296,00	14/10/2022 09:17:34	Manual
JOSE DE ARIMATEIA SOUSA GOMES	18.120.540/0001-46	R\$ 4.296,00	14/10/2022 09:17:44	Fornecedor Inabilitado
F DE N J LISBOA	23.206.285/0001-17	R\$ 4.290,00	14/10/2022 09:18:05	Manual
JOSE DE ARIMATEIA SOUSA GOMES	18.120.540/0001-46	R\$ 4.280,00	14/10/2022 09:18:46	Fornecedor Inabilitado
F DE N J LISBOA	23.206.285/0001-17	R\$ 4.190,00	14/10/2022 09:19:10	Manual
JOSE DE ARIMATEIA SOUSA GOMES	18.120.540/0001-46	R\$ 4.180,00	14/10/2022 09:19:26	Fornecedor Inabilitado
F DE N J LISBOA	23.206.285/0001-17	R\$ 4.175,00	14/10/2022 09:19:51	Manual
JOSE DE ARIMATEIA SOUSA GOMES	18.120.540/0001-46	R\$ 4.174,00	14/10/2022 09:20:13	Fornecedor Inabilitado
F DE N J LISBOA	23.206.285/0001-17	R\$ 4.172,00	14/10/2022 09:20:46	Manual
JOSE DE ARIMATEIA SOUSA GOMES	18.120.540/0001-46	R\$ 4.171,00	14/10/2022 09:22:18	Fornecedor Inabilitado
F DE N J LISBOA	23.206.285/0001-17	R\$ 4.170,00	14/10/2022 09:22:29	Manual
JOSE DE ARIMATEIA SOUSA GOMES	18.120.540/0001-46	R\$ 4.169,00	14/10/2022 09:24:12	Fornecedor Inabilitado
F DE N J LISBOA	23.206.285/0001-17	R\$ 4.168,00	14/10/2022 09:24:19	Manual
JOSE DE ARIMATEIA SOUSA GOMES	18.120.540/0001-46	R\$ 4.167,00	14/10/2022 09:25:59	Fornecedor Inabilitado
F DE N J LISBOA	23.206.285/0001-17	R\$ 4.166,00	14/10/2022 09:26:06	Manual
JOSE DE ARIMATEIA SOUSA GOMES	18.120.540/0001-46	R\$ 4.165,00	14/10/2022 09:27:11	Fornecedor Inabilitado
F DE N J LISBOA	23.206.285/0001-17	R\$ 4.164,00	14/10/2022 09:27:37	Manual
JOSE DE ARIMATEIA SOUSA GOMES	18.120.540/0001-46	R\$ 4.163,00	14/10/2022 09:28:10	Fornecedor Inabilitado
F DE N J LISBOA	23.206.285/0001-17	R\$ 4.162,00	14/10/2022 09:28:56	Manual

Mensagens do Item 3

Usuário	Data/Hora	Mensagem
Sistema	14/10/2022 09:05:03	O ITEM 3 foi ordenado e classificado. Boa sorte!
Sistema	14/10/2022 09:05:22	O ITEM 3 está na fase competitiva e sua disputa durará 10 (dez) minutos . Sr(s). Fornecedor(es), não havendo novos lances nos últimos 02 (dois) minutos da fase competitiva o ITEM 3 será encerrado automaticamente!
Sistema	14/10/2022 09:15:22	A etapa de envio de lances do ITEM 3 foi prorrogada automaticamente e será de 02 (dois) minutos . Boa sorte!
Sistema	14/10/2022 09:30:58	A prorrogação automática do ITEM 3 está encerrada.
Sistema	14/10/2022 09:40:34	O ITEM 3 está em negociação e ficará aberto para lances pelo período de 10 minutos .
Sistema	14/10/2022 09:50:34	O tempo de negociação está encerrado .
Sistema	14/10/2022 09:50:48	O fornecedor F DE N J LISBOA venceu o ITEM - 3 pelo valor de R\$4.162,00 .
Sistema	19/10/2022 09:20:58	Empresa: JOSE DE ARIMATEIA SOUSA GOMES - 18129549000146, INABILITADA por descumprir as regras do Edital, conforme despacho: Motivo: A empresa não apresentou certidão Negativa de Dívida Ativa Municipal, conforme o item do edital 9.9.7. Prova de regularidade junto à Fazenda Municipal, através da Certidão Negativa de Débitos e Certidão Negativa da Dívida Ativa ou Certidão Conjunta, emitida pela Secretaria da Fazenda Municipal onde a empresa for sediada; I
Sistema	19/10/2022 09:49:18	Srs. licitantes, após a análise dos documentos inseridos na plataforma, hei por bem, HABILITAR o fornecedor F DE N J LISBOA - 23.206.285/0001-17 , tendo em vista, que cumpriu os requisitos habilitatórios exigidos no instrumento convocatório.
Sistema	19/10/2022 09:49:57	Sr(s). fornecedor(es) está aberto o prazo de 30 minutos para intenção de recurso, se houver interesse em recorrer esse o momento para se manifestar.
Sistema	19/10/2022 10:19:58	Despacho: Pela ausência de manifestação de intenção de recurso, operou-se a decadência do direito de recorrer administrativamente , nos termos previsto no instrumento editalício.



Mensagens do Item 3

Usuário	Data/Hora	Mensagem
Sistema	19/10/2022 14:45:25	A disputa do ITEM 3 está encerrada. Despacho: .

Classificação Final do Item 3

Posição	Licitante	CNPJ	Melhor Oferta R\$
1º	F DE N J LISBOA	23.206.285/0001-17	R\$ 4.162,00
2º	DIFERENCIAL COMERCIO LTDA	36.762.882/0001-70	R\$ 4.296,00
3º	J MARINHO CORDEIRO EIRELI	18.407.447/0001-45	R\$ 4.297,00
4º	M. F. BARBOSA DE SOUSA	08.888.351/0001-92	R\$ 4.348,50
5º	US EMPREENDIMENTOS LTDA	22.648.969/0001-06	R\$ 4.600,00
6º	IMPERIO EMPREENDIMENTOS EIRELI	04.966.853/0001-33	R\$ 4.772,13
7º	J CRUZ MARINHO LTDA	34.261.319/0001-92	R\$ 4.919,72
8º	ARGOS LTDA	42.262.411/0001-03	R\$ 20.000,00

Histórico de propostas, lances e mensagens

Propostas Inicias do Item 4

ID	Fornecedor	CNPJ	Marca	Modelo	Proposta R\$	Situação	Motivo
40263	JOSE DE ARIMATEIA SOUSA GOMES	18129549000146	SO ACO	SO ACO	R\$ 1.599,00	Classificada	--
73642	M. F. BARBOSA DE SOUSA	08888351000192	SÓ AÇO	SÓ AÇO	R\$ 1.645,37	Classificada	--
64702	F DE N J LISBOA	23206285000117	ARTMOVEIS	ARTMOVEIS	R\$ 1.645,37	Classificada	--
4134	IMPERIO EMPREENDIMENTOS EIRELI	04966853000133	Modelo Móveis	Modelo Móveis	R\$ 1.530,19	Classificada	--
7793	VIVA DISTRIBUIDORA DE PRODUTOS EIRELI	20008831000117	AMAPA	ARMARIO 120	R\$ 1.645,37	Classificada	--
35043	E DANTAS BRANDAO - EIRELI	14222220000174	Distrimoveis / Proc. Nacional	AR - 02	R\$ 1.645,37	Classificada	--
8904	J MARINHO CORDEIRO EIRELI	18407447000145	PANDIN	PANDIN	R\$ 1.645,37	Classificada	--
75884	J CRUZ MARINHO LTDA	34261319000192	MODELO MOVEIS	MODELO MOVEIS	R\$ 1.645,37	Classificada	--
19164	DIFERENCIAL COMERCIO LTDA	36762882000170	Elite Aço	Elite	R\$ 1.628,92	Classificada	--

Lances do Item 4

Fornecedor	CNPJ	Valor Lance R\$	Data/Hora	Tipo
E DANTAS BRANDAO - EIRELI	14.222.220/0001-74	R\$ 1.645,37	13/10/2022 13:57:53	Classificado
F DE N J LISBOA	23.206.285/0001-17	R\$ 1.645,37	13/10/2022 20:09:26	Classificado
J MARINHO CORDEIRO EIRELI	18.407.447/0001-45	R\$ 1.645,37	13/10/2022 22:27:24	Classificado
M. F. BARBOSA DE SOUSA	08.888.351/0001-92	R\$ 1.645,37	13/10/2022 15:44:03	Classificado
J CRUZ MARINHO LTDA	34.261.319/0001-92	R\$ 1.645,37	07/10/2022 14:44:49	Classificado
VIVA DISTRIBUIDORA DE PRODUTOS EIRELI	20.008.831/0001-17	R\$ 1.645,37	13/10/2022 15:20:47	Classificado
DIFERENCIAL COMERCIO LTDA	36.762.882/0001-70	R\$ 1.628,92	13/10/2022 14:00:02	Classificado
JOSE DE ARIMATEIA SOUSA GOMES	18.129.549/0001-46	R\$ 1.599,00	07/10/2022 17:35:10	Fornecedor Inabilitado
VIVA DISTRIBUIDORA DE PRODUTOS EIRELI	20.008.831/0001-17	R\$ 1.563,10	14/10/2022 09:06:57	Intermediario
IMPERIO EMPREENDIMENTOS EIRELI	04.966.853/0001-33	R\$ 1.530,19	14/10/2022 08:48:06	Classificado
J MARINHO CORDEIRO EIRELI	18.407.447/0001-45	R\$ 1.500,00	14/10/2022 09:06:09	Manual
JOSE DE ARIMATEIA SOUSA GOMES	18.129.549/0001-46	R\$ 1.496,00	14/10/2022 09:06:20	Fornecedor Inabilitado
J CRUZ MARINHO LTDA	34.261.319/0001-92	R\$ 1.480,83	14/10/2022 09:18:55	Intermediario

Lances do Item 4

Fornecedor	CNPJ	Valor Lance R\$	Data/Hora	Tipo
J MARINHO CORDEIRO EIRELI	18.407.447/0001-45	R\$ 1.401,00	14/10/2022 09:08:56	Intermediario
M. F. BARBOSA DE SOUSA	08.888.351/0001-92	R\$ 1.400,00	14/10/2022 09:06:51	Manual
F DE N J LISBOA	23.206.285/0001-17	R\$ 1.350,00	14/10/2022 09:09:08	Manual
E DANTAS BRANDAO - EIRELI	14.222.220/0001-74	R\$ 1.104,00	14/10/2022 09:09:36	Manual
J MARINHO CORDEIRO EIRELI	18.407.447/0001-45	R\$ 980,00	14/10/2022 09:17:12	Intermediario
M. F. BARBOSA DE SOUSA	08.888.351/0001-92	R\$ 910,00	14/10/2022 09:10:38	Manual
JOSE DE ARIMATEIA SOUSA GOMES	18.120.540/0001-46	R\$ 900,00	14/10/2022 09:14:59	Fornecedor Inabilitado
F DE N J LISBOA	23.206.285/0001-17	R\$ 900,00	14/10/2022 09:13:48	Manual
JOSE DE ARIMATEIA SOUSA GOMES	18.120.540/0001-46	R\$ 899,00	14/10/2022 09:13:67	Fornecedor Inabilitado

Mensagens do Item 4

Usuário	Data/Hora	Mensagem
Sistema	14/10/2022 09:05:03	O ITEM 4 foi ordenado e classificado. Boa sorte!
Sistema	14/10/2022 09:05:22	O ITEM 4 está na fase competitiva e sua disputa durará 10 (dez) minutos . Sr(s). Fornecedor(es), não havendo novos lances nos últimos 02 (dois) minutos da fase competitiva o ITEM 4 será encerrado automaticamente!
Sistema	14/10/2022 09:15:22	A etapa de envio de lances do ITEM 4 foi prorrogada automaticamente e será de 02 (dois) minutos . Boa sorte!
Sistema	14/10/2022 09:19:14	A prorrogação automática do ITEM 4 está encerrada.
Sistema	14/10/2022 09:40:34	O ITEM 4 está em negociação e ficará aberto para lances pelo período de 10 minutos .
Sistema	14/10/2022 09:50:34	O tempo de negociação está encerrado.
Sistema	14/10/2022 09:50:48	O fornecedor JOSE DE ARIMATEIA SOUSA GOMES venceu o ITEM - 4 pelo valor de R\$899,00 .
Sistema	19/10/2022 09:20:58	Empresa: JOSE DE ARIMATEIA SOUSA GOMES - 18129549000146, INABILITADA por descumprir as regras do Edital, conforme despacho: Motivo: A empresa não apresentou certidão Negativa de Dívida Ativa Municipal, conforme o item do edital 9.9.7. Prova de regularidade junto à Fazenda Municipal, através da Certidão Negativa de Débitos e Certidão Negativa da Dívida Ativa ou Certidão Conjunta, emitida pela Secretaria da Fazenda Municipal onde a empresa for sediada; !
Sistema	19/10/2022 09:20:58	O fornecedor F DE N J LISBOA venceu o ITEM - 4 pelo valor de R\$900,00 .
Sistema	19/10/2022 09:49:18	Srs. licitantes, após a análise dos documentos inseridos na plataforma, hei por bem, HABILITAR o fornecedor F DE N J LISBOA -23.206.285/0001-17 , tendo em vista, que cumpriu os requisitos habilitatórios exigidos no instrumento convocatório.
Sistema	19/10/2022 09:49:57	Sr(s). fornecedor(es) está aberto o prazo de 30 minutos para intenção de recurso, se houver interesse em recorrer esse o momento para se manifestar.
Sistema	19/10/2022 10:19:58	Despacho: Pela ausência de manifestação de intenção de recurso, operou-se a decadência do direito de recorrer administrativamente, nos termos previsto no Instrumento editalício.
Sistema	19/10/2022 14:45:25	A disputa do ITEM 4 está encerrada. Despacho: .

Classificação Final do Item 4

Posição	Licitante	CNPJ	Melhor Oferta R\$
1º	F DE N J LISBOA	23.206.285/0001-17	R\$ 900,00
2º	M. F. BARBOSA DE SOUSA	08.888.351/0001-92	R\$ 910,00
3º	J MARINHO CORDEIRO EIRELI	18.407.447/0001-45	R\$ 980,00
4º	E DANTAS BRANDAO - EIRELI	14.222.220/0001-74	R\$ 1.104,00
5º	J CRUZ MARINHO LTDA	34.261.319/0001-92	R\$ 1.480,83
6º	IMPERIO EMPREENDIMENTOS EIRELI	04.966.853/0001-33	R\$ 1.530,19
7º	VIVA DISTRIBUIDORA DE PRODUTOS EIRELI	20.008.831/0001-17	R\$ 1.563,10

Classificação Final do Item 4

Posição	Licitante	CNPJ	Melhor Oferta R\$
8º	DIFERENCIAL COMERCIO LTDA	36.762.882/0001-70	R\$ 1.628,92

Histórico de propostas, lances e mensagens

Propostas Iniciais do Item 5

ID	Fornecedor	CNPJ	Marca	Modelo	Proposta R\$	Situação	Motivo
77967	IMPERIO EMPREENDIMENTOS EIRELI	04966853000133	Modelo Móveis	Modelo Móveis	R\$ 436,73	Classificada	--
31136	F DE N J LISBOA	23206285000117	ARTMOVEIS	ARTMOVEIS	R\$ 469,60	Classificada	--
61637	J MARINHO CORDEIRO EIRELI	18407447000145	FORTIFLEX	FORTIFLEX	R\$ 469,60	Classificada	--
47174	J CRUZ MARINHO LTDA	34261319000192	MODELO MOVEIS	MODELO MOVEIS	R\$ 469,60	Classificada	--
66970	DIFERENCIAL COMERCIO LTDA	36762882000170	Multiflex	Multiflex	R\$ 464,90	Classificada	--
69362	VIVA DISTRIBUIDORA DE PRODUTOS EIRELI	20008831000117	PLATA MOVEIS	STAR FIXA	R\$ 469,60	Classificada	--

Lances do Item 5

Fornecedor	CNPJ	Valor Lance R\$	Data/Hora	Tipo
J MARINHO CORDEIRO EIRELI	18.407.447/0001-45	R\$ 469,60	13/10/2022 22:27:24	Classificado
J CRUZ MARINHO LTDA	34.261.319/0001-92	R\$ 469,60	07/10/2022 14:44:49	Classificado
VIVA DISTRIBUIDORA DE PRODUTOS EIRELI	20.008.831/0001-17	R\$ 469,60	13/10/2022 15:20:47	Classificado
F DE N J LISBOA	23.206.285/0001-17	R\$ 469,60	13/10/2022 20:09:26	Classificado
DIFERENCIAL COMERCIO LTDA	36.762.882/0001-70	R\$ 464,90	13/10/2022 14:00:02	Classificado
VIVA DISTRIBUIDORA DE PRODUTOS EIRELI	20.008.831/0001-17	R\$ 446,12	14/10/2022 09:07:04	Intermediario
IMPERIO EMPREENDIMENTOS EIRELI	04.966.853/0001-33	R\$ 436,73	14/10/2022 08:48:06	Classificado
J MARINHO CORDEIRO EIRELI	18.407.447/0001-45	R\$ 435,00	14/10/2022 09:06:15	Manual
F DE N J LISBOA	23.206.285/0001-17	R\$ 400,00	14/10/2022 09:09:17	Manual

Mensagens do Item 5

Usuário	Data/Hora	Mensagem
Sistema	14/10/2022 09:05:03	O ITEM 5 foi ordenado e classificado. Boa sorte!
Sistema	14/10/2022 09:05:22	O ITEM 5 está na fase competitiva e sua disputa durará 10 (dez) minutos . Sr(s). Fornecedor(es), não havendo novos lances nos últimos 02 (dois) minutos da fase competitiva o ITEM 5 será encerrado automaticamente!
Sistema	14/10/2022 09:15:22	Como não houve lances nos últimos 02 (dois) minutos da fase competitiva o ITEM 5 foi encerrado SEM a prorrogação automática.
Sistema	14/10/2022 09:40:34	O ITEM 5 está em negociação e ficará aberto para lances pelo período de 10 minutos .
Sistema	14/10/2022 09:50:34	O tempo de negociação está encerrado .
Sistema	14/10/2022 09:50:48	O fornecedor F DE N J LISBOA venceu o ITEM - 5 pelo valor de R\$400,00 .
Sistema	19/10/2022 09:49:18	Srs. licitantes, após a análise dos documentos inseridos na plataforma, hei por bem, HABILITAR o fornecedor F DE N J LISBOA -23.206.285/0001-17 , tendo em vista, que cumpriu os requisitos habilitatórios exigidos no instrumento convocatório.
Sistema	19/10/2022 09:49:57	Sr(s). fornecedor(es) está aberto o prazo de 30 minutos para intenção de recurso, se houver interesse em recorrer esse o momento para se manifestar.
Sistema	19/10/2022 10:19:58	Despacho: Pela ausência de manifestação de intenção de recurso, operou-se a decadência do direito de recorrer administrativamente, nos termos previsto no instrumento editalício.
Sistema	19/10/2022 14:45:25	A disputa do ITEM 5 está encerrada. Despacho: .

Classificação Final do Item 5

Posição	Licitante	CNPJ	Melhor Oferta R\$
1º	F DE N J LISBOA	23.206.285/0001-17	R\$ 400,00
2º	J MARINHO CORDEIRO EIRELI	18.407.447/0001-45	R\$ 435,00
3º	IMPERIO EMPREENDIMENTOS EIRELI	04.966.853/0001-33	R\$ 436,73
4º	VIVA DISTRIBUIDORA DE PRODUTOS EIRELI	20.008.831/0001-17	R\$ 446,12
5º	DIFERENCIAL COMERCIO LTDA	36.762.882/0001-70	R\$ 464,90
6º	J CRUZ MARINHO LTDA	34.261.319/0001-92	R\$ 469,60

Histórico de propostas, lances e mensagens

Propostas Iniciais do Item 6

ID	Fornecedor	CNPJ	Marca	Modelo	Proposta R\$	Situação	Motivo
3684	DIFERENCIAL COMERCIO LTDA	36762882000170	Pelegrin	PEL-1693H	R\$ 1.375,93	Classificada	--
56048	J MARINHO CORDEIRO EIRELI	18407447000145	FORTIFLEX	FORTIFLEX	R\$ 1.389,83	Classificada	--
80762	IMPERIO EMPREENDIMENTOS EIRELI	04966853000133	Modelo Móveis	Modelo Móveis	R\$ 1.292,54	Classificada	--
62595	VIVA DISTRIBUIDORA DE PRODUTOS EIRELI	20008831000117	PLATA MOVEIS	PRESIDENTE	R\$ 1.389,83	Classificada	--
5543	E DANTAS BRANDAO - EIRELI	14222220000174	Distrimoveis / Proc. Nacional.	CT - 06	R\$ 1.389,83	Classificada	--
13238	F DE N J LISBOA	23206285000117	ARTMOVEIS	ARTMOVEIS	R\$ 1.389,83	Classificada	--
40814	J CRUZ MARINHO LTDA	34261319000192	MODELO MOVEIS	MODELO MOVEIS	R\$ 1.389,83	Classificada	--

Lances do Item 6

Fornecedor	CNPJ	Valor Lance R\$	Data/Hora	Tipo
J MARINHO CORDEIRO EIRELI	18.407.447/0001-45	R\$ 1.389,83	13/10/2022 22:27:24	Classificado
E DANTAS BRANDAO - EIRELI	14.222.220/0001-74	R\$ 1.389,83	13/10/2022 13:57:53	Classificado
J CRUZ MARINHO LTDA	34.261.319/0001-92	R\$ 1.389,83	07/10/2022 14:44:49	Classificado
F DE N J LISBOA	23.206.285/0001-17	R\$ 1.389,83	13/10/2022 20:09:26	Classificado
VIVA DISTRIBUIDORA DE PRODUTOS EIRELI	20.008.831/0001-17	R\$ 1.389,83	13/10/2022 15:20:47	Classificado
DIFERENCIAL COMERCIO LTDA	36.762.882/0001-70	R\$ 1.375,93	13/10/2022 14:00:02	Classificado
VIVA DISTRIBUIDORA DE PRODUTOS EIRELI	20.008.831/0001-17	R\$ 1.320,34	14/10/2022 09:07:11	Intermediario
IMPERIO EMPREENDIMENTOS EIRELI	04.966.853/0001-33	R\$ 1.292,54	14/10/2022 08:48:06	Classificado
J MARINHO CORDEIRO EIRELI	18.407.447/0001-45	R\$ 1.290,00	14/10/2022 09:06:21	Manual
F DE N J LISBOA	23.206.285/0001-17	R\$ 1.250,00	14/10/2022 09:09:34	Manual
E DANTAS BRANDAO - EIRELI	14.222.220/0001-74	R\$ 900,00	14/10/2022 09:09:42	Manual
F DE N J LISBOA	23.206.285/0001-17	R\$ 850,00	14/10/2022 09:14:44	Manual

Mensagens do Item 6

Usuário	Data/Hora	Mensagem
Sistema	14/10/2022 09:05:03	O ITEM 6 foi ordenado e classificado. Boa sorte!
Sistema	14/10/2022 08:05:22	O ITEM 6 está na fase competitiva e sua disputa durará 10 (dez) minutos. Sr(s). Fornecedor(es), não havendo novos lances nos últimos 02 (dois) minutos da fase competitiva o ITEM 6 será encerrado automaticamente!
Sistema	14/10/2022 09:15:22	A etapa de envio de lances do ITEM 6 foi prorrogada automaticamente e será de 02 (dois) minutos. Boa sorte!
Sistema	14/10/2022 09:17:26	A prorrogação automática do ITEM 6 está encerrada.

Mensagens do Item 6

Usuário	Data/Hora	Mensagem
Sistema	14/10/2022 09:40:34	O ITEM 6 está em negociação e ficará aberto para lances pelo período de 10 minutos.
Sistema	14/10/2022 09:50:34	O tempo de negociação está encerrado.
Sistema	14/10/2022 09:50:48	O fornecedor F DE N J LISBOA venceu o ITEM - 6 pelo valor de R\$850,00.
Sistema	19/10/2022 09:49:18	Srs. licitantes, após a análise dos documentos inseridos na plataforma, hei por bem, HABILITAR o fornecedor F DE N J LISBOA -23.206.285/0001-17 , tendo em vista, que cumpriu os requisitos habilitatórios exigidos no instrumento convocatório.
Sistema	19/10/2022 09:49:57	Sr(s). fornecedor(es) está aberto o prazo de 30 minutos para intenção de recurso, se houver interesse em recorrer esse o momento para se manifestar.
Sistema	19/10/2022 10:19:58	Despacho: Pela ausência de manifestação de intenção de recurso, operou-se a decadência do direito de recorrer administrativamente, nos termos previsto no instrumento editalício.
Sistema	19/10/2022 14:45:25	A disputa do ITEM 6 está encerrada. Despacho: .

Classificação Final do Item 6

Posição	Licitante	CNPJ	Meior Oferta R\$
1º	F DE N J LISBOA	23.206.285/0001-17	R\$ 850,00
2º	E DANTAS BRANDAO - EIRELI	14.222.220/0001-74	R\$ 900,00
3º	J MARINHO CORDEIRO EIRELI	18.407.447/0001-45	R\$ 1.290,00
4º	IMPERIO EMPREENDIMENTOS EIRELI	04.966.853/0001-33	R\$ 1.292,54
5º	VIVA DISTRIBUIDORA DE PRODUTOS EIRELI	20.008.831/0001-17	R\$ 1.320,34
6º	DIFERENCIAL COMERCIO LTDA	36.762.882/0001-70	R\$ 1.375,93
7º	J CRUZ MARINHO LTDA	34.261.319/0001-92	R\$ 1.389,83

Histórico de propostas, lances e mensagens

Propostas Inicias do Item 7

ID	Fornecedor	CNPJ	Marca	Modelo	Proposta R\$	Situação	Motivo
70610	F DE N J LISBOA	23206285000117	CANON	CANON	R\$ 7.397,86	Classificada	--
86046	IMPERIO EMPREENDIMENTOS EIRELI	04966853000133	Epson	Epson	R\$ 7.175,92	Classificada	--
25599	J MARINHO CORDEIRO EIRELI	18407447000145	CANON	CANON	R\$ 7.397,86	Classificada	--
7812	DIFERENCIAL COMERCIO LTDA	36762882000170	Canon	2727C090AA	R\$ 7.323,88	Classificada	--

Lances do Item 7

Fornecedor	CNPJ	Valor Lance R\$	Data/Hora	Tipo
F DE N J LISBOA	23.206.285/0001-17	R\$ 7.397,86	13/10/2022 20:09:26	Classificado
J MARINHO CORDEIRO EIRELI	18.407.447/0001-45	R\$ 7.397,86	13/10/2022 22:27:24	Classificado
DIFERENCIAL COMERCIO LTDA	36.762.882/0001-70	R\$ 7.323,88	13/10/2022 14:00:02	Classificado
IMPERIO EMPREENDIMENTOS EIRELI	04.966.853/0001-33	R\$ 7.175,92	14/10/2022 08:48:06	Classificado
J MARINHO CORDEIRO EIRELI	18.407.447/0001-45	R\$ 7.170,00	14/10/2022 09:06:31	Manual
F DE N J LISBOA	23.206.285/0001-17	R\$ 7.100,00	14/10/2022 09:10:04	Manual
DIFERENCIAL COMERCIO LTDA	36.762.882/0001-70	R\$ 7.099,00	14/10/2022 09:14:50	Manual
F DE N J LISBOA	23.206.285/0001-17	R\$ 7.087,00	14/10/2022 09:16:40	Manual
DIFERENCIAL COMERCIO LTDA	36.762.882/0001-70	R\$ 7.086,00	14/10/2022 09:17:49	Manual
J MARINHO CORDEIRO EIRELI	18.407.447/0001-45	R\$ 7.080,00	14/10/2022 09:18:03	Manual

Mensagens do Item 7

Usuário	Data/Hora	Mensagem
Sistema	14/10/2022 09:05:03	O ITEM 7 foi ordenado e classificado. Boa sorte!
Sistema	14/10/2022 09:05:22	O ITEM 7 está na fase competitiva e sua disputa durará 10 (dez) minutos . Sr(s). Fornecedor(es), não havendo novos lances nos últimos 02 (dois) minutos da fase competitiva o ITEM 7 será encerrado automaticamente!
Sistema	14/10/2022 09:15:22	A etapa de envio de lances do ITEM 7 foi prorrogada automaticamente e será de 02 (dois) minutos . Boa sorte!
Sistema	14/10/2022 09:20:05	A prorrogação automática do ITEM 7 está encerrada.
Sistema	14/10/2022 09:40:34	O ITEM 7 está em negociação e ficará aberto para lances pelo período de 10 minutos .
Sistema	14/10/2022 09:50:34	O tempo de negociação está encerrado .
Sistema	14/10/2022 09:50:48	O fornecedor J MARINHO CORDEIRO EIRELI venceu o ITEM - 7 pelo valor de R\$7.080,00 .
Sistema	19/10/2022 09:49:32	Srs. licitantes, após a análise dos documentos inseridos na plataforma, hei por bem, HABILITAR o fornecedor J MARINHO CORDEIRO EIRELI -18.407.447/0001-45 , tendo em vista, que cumpriu os requisitos habilitatórios exigidos no instrumento convocatório.
Sistema	19/10/2022 09:49:57	Sr(s). fornecedor(es) está aberto o prazo de 30 minutos para intenção de recurso, se houver interesse em recorrer esse o momento para se manifestar.
Sistema	19/10/2022 10:19:58	Despacho: Pela ausência de manifestação de intenção de recurso, operou-se a decadência do direito de recorrer administrativamente, nos termos previsto no instrumento editalício.
Sistema	19/10/2022 14:45:25	A disputa do ITEM 7 está encerrada. Despacho: .

Classificação Final do Item 7

Posição	Licitante	CNPJ	Melhor Oferta R\$
1ª	J MARINHO CORDEIRO EIRELI	18.407.447/0001-45	R\$ 7.080,00
2ª	DIFERENCIAL COMERCIO LTDA	36.762.882/0001-70	R\$ 7.086,00
3ª	F DE N J LISBOA	23.206.285/0001-17	R\$ 7.087,00
4ª	IMPERIO EMPREENDIMENTOS EIRELI	04.966.853/0001-33	R\$ 7.175,92

Histórico de propostas, lances e mensagens

Propostas Iniciais do Item 8

ID	Fornecedor	CNPJ	Marca	Modelo	Proposta R\$	Situação	Motivo
26687	F DE N J LISBOA	23206285000117	PANDIN	PANDIN	R\$ 296,81	Classificada	--
82560	IMPERIO EMPREENDIMENTOS EIRELI	04966853000133	Modelo Móveis	Modelo Móveis	R\$ 276,03	Classificada	--
85417	J CRUZ MARINHO LTDA	34261319000192	MODELO MOVEIS	MODELO MOVEIS	R\$ 298,81	Classificada	--
19738	DIFERENCIAL COMERCIO LTDA	36762882000170	Qmovi	Qmovi	R\$ 293,84	Classificada	--
92591	M. F. BARBOSA DE SOUSA	08888351000192	QUALITY	QUALITY	R\$ 296,81	Classificada	--
76532	J MARINHO CORDEIRO EIRELI	18407447000145	MARZO	MARZO	R\$ 296,81	Classificada	--

Lances do Item 8

Fornecedor	CNPJ	Valor Lance R\$	Data/Hora	Tipo
F DE N J LISBOA	23.206.285/0001-17	R\$ 296,81	13/10/2022 20:09:26	Classificado
M. F. BARBOSA DE SOUSA	08.888.351/0001-92	R\$ 296,81	13/10/2022 15:44:03	Classificado
J MARINHO CORDEIRO EIRELI	18.407.447/0001-45	R\$ 296,81	13/10/2022 22:27:24	Classificado
J CRUZ MARINHO LTDA	34.261.319/0001-92	R\$ 296,81	07/10/2022 14:44:49	Classificado
DIFERENCIAL COMERCIO LTDA	36.762.882/0001-70	R\$ 293,84	13/10/2022 14:00:02	Classificado

Lances do Item 8

Fornecedor	CNPJ	Valor Lance R\$	Data/Hora	Tipo
IMPERIO EMPREENDIMENTOS EIRELI	04.966.853/0001-33	R\$ 276,03	14/10/2022 08:48:06	Classificado
J MARINHO CORDEIRO EIRELI	18.407.447/0001-45	R\$ 275,00	14/10/2022 09:06:43	Manual
J MARINHO CORDEIRO EIRELI	18.407.447/0001-45	R\$ 250,50	14/10/2022 09:09:15	Intermediario
M. F. BARBOSA DE SOUSA	08.888.351/0001-92	R\$ 250,00	14/10/2022 09:07:00	Manual
F DE N J LISBOA	23.206.285/0001-17	R\$ 240,00	14/10/2022 09:10:26	Manual
M. F. BARBOSA DE SOUSA	08.888.351/0001-92	R\$ 210,60	14/10/2022 09:10:44	Manual
F DE N J LISBOA	23.206.285/0001-17	R\$ 209,00	14/10/2022 09:14:20	Manual

Mensagens do Item 8

Usuário	Data/Hora	Mensagem
Sistema	14/10/2022 09:05:03	O ITEM 8 foi ordenado e classificado. Boa sorte!
Sistema	14/10/2022 09:05:22	O ITEM 8 está na fase competitiva e sua disputa durará 10 (dez) minutos . Sr(s). Fornecedor(es), não havendo novos lances nos últimos 02 (dois) minutos da fase competitiva o ITEM 8 será encerrado automaticamente!
Sistema	14/10/2022 09:15:22	A etapa de envio de lances do ITEM 8 foi prorrogada automaticamente e será de 02 (dois) minutos . Boa sorte!
Sistema	14/10/2022 09:17:26	A prorrogação automática do ITEM 8 está encerrada.
Sistema	14/10/2022 09:40:34	O ITEM 8 está em negociação e ficará aberto para lances pelo período de 10 minutos .
Sistema	14/10/2022 09:50:34	O tempo de negociação está encerrado.
Sistema	14/10/2022 09:50:48	O fornecedor F DE N J LISBOA venceu o ITEM - 8 pelo valor de R\$209,00 .
Sistema	19/10/2022 09:49:18	Srs. licitantes, após a análise dos documentos inseridos na plataforma, hei por bem, HABILITAR o fornecedor F DE N J LISBOA -23.206.285/0001-17 , tendo em vista, que cumpriu os requisitos habilitatórios exigidos no instrumento convocatório.
Sistema	19/10/2022 09:49:57	Sr(s). fornecedor(es) está aberto o prazo de 30 minutos para intenção de recurso, se houver interesse em recorrer esse o momento para se manifestar.
Sistema	19/10/2022 10:19:58	Despacho: <i>Pela ausência de manifestação de intenção de recurso, operou-se a decadência do direito de recorrer administrativamente, nos termos previsto no instrumento editalício.</i>
Sistema	19/10/2022 14:45:25	A disputa do ITEM 8 está encerrada. Despacho: .

Classificação Final do Item 8

Posição	Licitante	CNPJ	Melhor Oferta R\$
1º	F DE N J LISBOA	23.206.285/0001-17	R\$ 209,00
2º	M. F. BARBOSA DE SOUSA	08.888.351/0001-92	R\$ 210,60
3º	J MARINHO CORDEIRO EIRELI	18.407.447/0001-45	R\$ 250,50
4º	IMPERIO EMPREENDIMENTOS EIRELI	04.966.853/0001-33	R\$ 276,03
5º	DIFERENCIAL COMERCIO LTDA	36.762.882/0001-70	R\$ 293,84
6º	J CRUZ MARINHO LTDA	34.261.319/0001-82	R\$ 296,81

Histórico de propostas, lances e mensagens

Propostas Iniciais do Item 9

ID	Fornecedor	CNPJ	Marca	Modelo	Proposta R\$	Situação	Motivo
83687	ARGOS LTDA	42282411000103	FRICON	HCED 503 Chapa	R\$ 20.000,00	Classificada	--
77344	DIFERENCIAL COMERCIO LTDA	36762882000170	Esmaltec	Freezer ECH500 468L	R\$ 4.270,28	Classificada	--
94157	J MARINHO CORDEIRO EIRELI	18407447000145	CONSUL	CONSUL	R\$ 4.313,4	Classificada	--

Propostas Iniciais do Item 9

ID	Fornecedor	CNPJ	Marca	Modelo	Proposta R\$	Situação	Motivo
29952	IMPERIO EMPREENDIMENTOS EIRELI	04966853000133	Metalfrio	Metalfrio	R\$ 4.184,01	Classificada	--
27458	F DE N J LISBOA	23206285000117	CONSUL	CONSUL	R\$ 4.313,41	Classificada	--
67712	JOSE DE ARIMATEIA SOUSA GOMES	18129549000146	CONSUL	CHB42	R\$ 4.299,00	Classificada	--

Lances do Item 9

Fornecedor	CNPJ	Valor Lance R\$	Data/Hora	Tipo
ARGOS LTDA	42.262.411/0001-03	R\$ 20.000,00	14/10/2022 08:32:23	Classificado
J MARINHO CORDEIRO EIRELI	18.407.447/0001-45	R\$ 4.313,41	13/10/2022 22:27:24	Classificado
F DE N J LISBOA	23.206.285/0001-17	R\$ 4.313,41	13/10/2022 20:09:26	Classificado
JOSE DE ARIMATEIA SOUSA GOMES	18.129.549/0001-46	R\$ 4.299,00	07/10/2022 17:35:19	Fornecedor Inabilitado
DIFERENCIAL COMERCIO LTDA	36.762.882/0001-70	R\$ 4.270,28	13/10/2022 14:00:02	Classificado
IMPERIO EMPREENDIMENTOS EIRELI	04.966.853/0001-33	R\$ 4.184,01	14/10/2022 08:48:06	Classificado
JOSE DE ARIMATEIA SOUSA GOMES	18.129.549/0001-46	R\$ 4.180,00	14/10/2022 09:06:25	Fornecedor Inabilitado
J MARINHO CORDEIRO EIRELI	18.407.447/0001-45	R\$ 4.175,00	14/10/2022 09:06:51	Manual
F DE N J LISBOA	23.206.285/0001-17	R\$ 4.160,00	14/10/2022 09:11:22	Manual
JOSE DE ARIMATEIA SOUSA GOMES	18.129.549/0001-46	R\$ 4.150,00	14/10/2022 09:11:58	Fornecedor Inabilitado
F DE N J LISBOA	23.206.285/0001-17	R\$ 4.149,99	14/10/2022 09:15:03	Manual
JOSE DE ARIMATEIA SOUSA GOMES	18.129.549/0001-46	R\$ 4.148,00	14/10/2022 09:15:16	Fornecedor Inabilitado
F DE N J LISBOA	23.206.285/0001-17	R\$ 4.144,00	14/10/2022 09:16:24	Manual
JOSE DE ARIMATEIA SOUSA GOMES	18.129.549/0001-46	R\$ 4.143,00	14/10/2022 09:17:34	Fornecedor Inabilitado
J MARINHO CORDEIRO EIRELI	18.407.447/0001-45	R\$ 4.140,00	14/10/2022 09:18:37	Manual
JOSE DE ARIMATEIA SOUSA GOMES	18.129.549/0001-46	R\$ 4.130,00	14/10/2022 09:19:20	Fornecedor Inabilitado
J MARINHO CORDEIRO EIRELI	18.407.447/0001-45	R\$ 4.130,00	14/10/2022 09:19:51	Manual
JOSE DE ARIMATEIA SOUSA GOMES	18.129.549/0001-46	R\$ 4.120,00	14/10/2022 09:20:05	Fornecedor Inabilitado
J MARINHO CORDEIRO EIRELI	18.407.447/0001-45	R\$ 4.125,00	14/10/2022 09:20:43	Manual
JOSE DE ARIMATEIA SOUSA GOMES	18.129.549/0001-46	R\$ 4.124,00	14/10/2022 09:22:04	Fornecedor Inabilitado
J MARINHO CORDEIRO EIRELI	18.407.447/0001-45	R\$ 4.100,00	14/10/2022 09:22:32	Manual
JOSE DE ARIMATEIA SOUSA GOMES	18.129.549/0001-46	R\$ 4.090,50	14/10/2022 09:24:18	Fornecedor Inabilitado
J MARINHO CORDEIRO EIRELI	18.407.447/0001-45	R\$ 4.090,00	14/10/2022 09:24:15	Manual
JOSE DE ARIMATEIA SOUSA GOMES	18.129.549/0001-46	R\$ 4.070,00	14/10/2022 09:26:51	Fornecedor Inabilitado
J MARINHO CORDEIRO EIRELI	18.407.447/0001-45	R\$ 4.075,00	14/10/2022 09:26:07	Manual
JOSE DE ARIMATEIA SOUSA GOMES	18.129.549/0001-46	R\$ 4.074,00	14/10/2022 09:27:43	Fornecedor Inabilitado
J MARINHO CORDEIRO EIRELI	18.407.447/0001-45	R\$ 4.073,50	14/10/2022 09:28:05	Manual
JOSE DE ARIMATEIA SOUSA GOMES	18.129.549/0001-46	R\$ 4.072,50	14/10/2022 09:28:17	Fornecedor Inabilitado
J MARINHO CORDEIRO EIRELI	18.407.447/0001-45	R\$ 4.050,00	14/10/2022 09:28:44	Intermediario
J MARINHO CORDEIRO EIRELI	18.407.447/0001-45	R\$ 4.005,00	14/10/2022 09:29:18	Intermediario
F DE N J LISBOA	23.206.285/0001-17	R\$ 4.002,00	14/10/2022 09:28:42	Manual

Lances do Item 9

Fornecedor	CNPJ	Valor Lance R\$	Data/Hora	Tipo
JOSE DE ARIMATEIA SOUSA GOMES	18.120.540/0001-46	R\$ 4.001,00	14/10/2022 09:28:49	Fornecedor Inabilitado
F DE N J LISBOA	23.206.285/0001-17	R\$ 4.000,00	14/10/2022 09:29:03	Manual
JOSE DE ARIMATEIA SOUSA GOMES	18.120.540/0001-46	R\$ 3.999,50	14/10/2022 09:29:12	Fornecedor Inabilitado
F DE N J LISBOA	23.206.285/0001-17	R\$ 3.995,00	14/10/2022 09:29:47	Manual
JOSE DE ARIMATEIA SOUSA GOMES	18.120.540/0001-46	R\$ 3.994,50	14/10/2022 09:30:00	Fornecedor Inabilitado
J MARINHO CORDEIRO EIRELI	18.407.447/0001-45	R\$ 3.994,00	14/10/2022 09:30:12	Manual
JOSE DE ARIMATEIA SOUSA GOMES	18.120.540/0001-46	R\$ 3.993,00	14/10/2022 09:30:30	Fornecedor Inabilitado
F DE N J LISBOA	23.206.285/0001-17	R\$ 3.990,00	14/10/2022 09:30:54	Manual
JOSE DE ARIMATEIA SOUSA GOMES	18.120.540/0001-46	R\$ 3.989,00	14/10/2022 09:31:08	Fornecedor Inabilitado
F DE N J LISBOA	23.206.285/0001-17	R\$ 3.950,00	14/10/2022 09:31:32	Manual
JOSE DE ARIMATEIA SOUSA GOMES	18.120.540/0001-46	R\$ 3.949,00	14/10/2022 09:31:37	Fornecedor Inabilitado
F DE N J LISBOA	23.206.285/0001-17	R\$ 3.945,00	14/10/2022 09:32:10	Manual
JOSE DE ARIMATEIA SOUSA GOMES	18.120.540/0001-46	R\$ 3.944,50	14/10/2022 09:33:47	Fornecedor Inabilitado
F DE N J LISBOA	23.206.285/0001-17	R\$ 3.905,99	14/10/2022 09:34:06	Manual
JOSE DE ARIMATEIA SOUSA GOMES	18.120.540/0001-46	R\$ 3.900,00	14/10/2022 09:34:15	Fornecedor Inabilitado

Mensagens do Item 9

Usuário	Data/Hora	Mensagem
Sistema	14/10/2022 09:05:03	O ITEM 9 foi ordenado e classificado. Boa sorte!
Sistema	14/10/2022 09:05:22	O ITEM 9 está na fase competitiva e sua disputa durará 10 (dez) minutos. Sr(s). Fornecedor(es), não havendo novos lances nos últimos 02 (dois) minutos da fase competitiva o ITEM 9 será encerrado automaticamente!
Sistema	14/10/2022 09:15:22	A etapa de envio de lances do ITEM 9 foi prorrogada automaticamente e será de 02 (dois) minutos. Boa sorte!
Sistema	14/10/2022 09:36:18	A prorrogação automática do ITEM 9 está encerrada.
Sistema	14/10/2022 09:40:34	O ITEM 9 está em negociação e ficará aberto para lances pelo período de 10 minutos.
Sistema	14/10/2022 09:50:34	O tempo de negociação está encerrado.
Sistema	14/10/2022 09:50:48	O fornecedor JOSE DE ARIMATEIA SOUSA GOMES venceu o ITEM - 9 pelo valor de R\$3.900,00.
Sistema	19/10/2022 09:20:58	Empresa: JOSE DE ARIMATEIA SOUSA GOMES - 18129549000146, INABILITADA por descumprir as regras do Edital, conforme despacho: Motivo: A empresa não apresentou certidão Negativa de Dívida Ativa Municipal, conforme o item do edital 9.9.7. Prova de regularidade junto à Fazenda Municipal, através da Certidão Negativa de Débitos e Certidão Negativa da Dívida Ativa ou Certidão Conjunta, emitida pela Secretaria da Fazenda Municipal onde a empresa for sediada; !
Sistema	19/10/2022 09:20:58	O fornecedor F DE N J LISBOA venceu o ITEM - 9 pelo valor de R\$3.905,99.
Sistema	19/10/2022 09:49:18	Srs. licitantes, após a análise dos documentos inseridos na plataforma, hei por bem, HABILITAR o fornecedor F DE N J LISBOA -23.206.285/0001-17 , tendo em vista, que cumpriu os requisitos habilitatórios exigidos no instrumento convocatório.
Sistema	19/10/2022 09:49:57	Sr(s). fornecedor(es) está aberto o prazo de 30 minutos para intenção de recurso, se houver interesse em recorrer esse o momento para se manifestar.
Sistema	19/10/2022 10:19:58	Despacho: Pela ausência de manifestação de intenção de recurso, operou-se a decadência do direito de recorrer administrativamente, nos termos previsto no instrumento editalício.
Sistema	19/10/2022 14:45:25	A disputa do ITEM 9 está encerrada. Despacho: .

Classificação Final do Item 9

Classificação Final de Item	Nome	CNPJ	Melhor Oferta R\$
1º	F DE N J LISBOA	23.206.285/0001-17	R\$ 3.905,99
2º	J MARINHO CORDEIRO EIRELI	18.407.447/0001-45	R\$ 3.994,00
3º	IMPERIO EMPREENDIMENTOS EIRELI	04.966.853/0001-33	R\$ 4.184,01
4º	DIFERENCIAL COMERCIO LTDA	36.762.882/0001-70	R\$ 4.270,28
5º	ARGOS LTDA	42.262.411/0001-03	R\$ 20.000,00

Histórico de propostas, lances e mensagens

Propostas Inicias do Item 10

ID	Fornecedor	CNPJ	Marca	Modelo	Proposta R\$	Situação	Motivo
97821	IMPERIO EMPREENDIMENTOS EIRELI	04966853000133	Modelo Móveis	Modelo Móveis	R\$ 801,20	Classificada	--
60410	F DE N J LISBOA	23206285000117	ARTMOVEIS	ARTMOVEIS	R\$ 861,50	Classificada	--
34554	J CRUZ MARINHO LTDA	34261319000192	MODELO MOVEIS	MODELO MOVEIS	R\$ 861,50	Classificada	--
27050	J MARINHO CORDEIRO EIRELI	18407447000145	FRISAR	FRISAR	R\$ 861,50	Classificada	--
10391	E DANTAS BRANDAO - EIRELI	14222220000174	Distrimoveis / Proc. Nacional.	LES - 10	R\$ 861,50	Classificada	--
2619	JOSE DE ARIMATEIA SOUSA GOMES	18129549000146	SO ACO	SO ACO	R\$ 799,00	Classificada	--
43304	DIFERENCIAL COMERCIO LTDA	36762882000170	Realplast	Longarina 4 LUGARES	R\$ 852,89	Classificada	--

Lances do Item 10

Fornecedor	CNPJ	Valor Lance R\$	Data/Hora	Tipo
F DE N J LISBOA	23.206.285/0001-17	R\$ 861,50	13/10/2022 20:09:26	Classificado
J MARINHO CORDEIRO EIRELI	18.407.447/0001-45	R\$ 861,50	13/10/2022 22:27:24	Classificado
J CRUZ MARINHO LTDA	34.261.319/0001-92	R\$ 861,50	07/10/2022 14:44:49	Classificado
E DANTAS BRANDAO - EIRELI	14.222.220/0001-74	R\$ 861,50	13/10/2022 13:57:53	Classificado
E DANTAS BRANDAO - EIRELI	14.222.220/0001-74	R\$ 860,00	14/10/2022 09:10:28	Intermediario
DIFERENCIAL COMERCIO LTDA	36.762.882/0001-70	R\$ 852,89	13/10/2022 14:00:02	Classificado
IMPERIO EMPREENDIMENTOS EIRELI	04.966.853/0001-33	R\$ 801,20	14/10/2022 08:48:06	Classificado
JOSE DE ARIMATEIA SOUSA GOMES	18.129.549/0001-46	R\$ 799,00	07/10/2022 17:36:19	Fornecedor Inabilitado
J MARINHO CORDEIRO EIRELI	18.407.447/0001-45	R\$ 795,00	14/10/2022 09:06:57	Manual
F DE N J LISBOA	23.206.285/0001-17	R\$ 780,00	14/10/2022 09:11:45	Manual
JOSE DE ARIMATEIA SOUSA GOMES	18.129.549/0001-46	R\$ 779,00	14/10/2022 09:12:09	Fornecedor Inabilitado
J CRUZ MARINHO LTDA	34.261.319/0001-92	R\$ 775,35	14/10/2022 09:17:40	Intermediario
J MARINHO CORDEIRO EIRELI	18.407.447/0001-45	R\$ 775,00	14/10/2022 09:15:14	Manual
JOSE DE ARIMATEIA SOUSA GOMES	18.129.549/0001-46	R\$ 774,00	14/10/2022 09:16:19	Fornecedor Inabilitado
J MARINHO CORDEIRO EIRELI	18.407.447/0001-45	R\$ 770,00	14/10/2022 09:18:05	Manual
JOSE DE ARIMATEIA SOUSA GOMES	18.129.549/0001-46	R\$ 769,00	14/10/2022 09:18:16	Fornecedor Inabilitado
J MARINHO CORDEIRO EIRELI	18.407.447/0001-45	R\$ 765,00	14/10/2022 09:18:49	Manual
JOSE DE ARIMATEIA SOUSA GOMES	18.129.549/0001-46	R\$ 764,00	14/10/2022 09:20:09	Fornecedor Inabilitado
F DE N J LISBOA	23.206.285/0001-17	R\$ 757,00	14/10/2022 09:20:26	Manual
JOSE DE ARIMATEIA SOUSA GOMES	18.129.549/0001-46	R\$ 756,00	14/10/2022 09:21:49	Fornecedor Inabilitado

Lances do Item 10

Fornecedor	CNPJ	Valor Lance R\$	Data/Hora	Tipo
F DE N J LISBOA	23.206.285/0001-17	R\$ 750,00	14/10/2022 09:22:05	Manual
JOSE DE ARIMATEIA SOUSA GOMES	18.120.540/0001-46	R\$ 749,00	14/10/2022 09:23:29	Fornecedor Inabilitado
F DE N J LISBOA	23.206.285/0001-17	R\$ 748,00	14/10/2022 09:23:47	Manual
JOSE DE ARIMATEIA SOUSA GOMES	18.120.540/0001-46	R\$ 747,00	14/10/2022 09:25:05	Fornecedor Inabilitado
F DE N J LISBOA	23.206.285/0001-17	R\$ 746,00	14/10/2022 09:25:50	Manual
JOSE DE ARIMATEIA SOUSA GOMES	18.120.540/0001-46	R\$ 745,00	14/10/2022 09:27:24	Fornecedor Inabilitado
F DE N J LISBOA	23.206.285/0001-17	R\$ 744,00	14/10/2022 09:27:52	Manual
JOSE DE ARIMATEIA SOUSA GOMES	18.120.540/0001-46	R\$ 743,00	14/10/2022 09:27:59	Fornecedor Inabilitado
F DE N J LISBOA	23.206.285/0001-17	R\$ 740,00	14/10/2022 09:29:11	Manual
JOSE DE ARIMATEIA SOUSA GOMES	18.120.540/0001-46	R\$ 739,00	14/10/2022 09:29:17	Fornecedor Inabilitado
F DE N J LISBOA	23.206.285/0001-17	R\$ 735,00	14/10/2022 09:30:07	Manual
JOSE DE ARIMATEIA SOUSA GOMES	18.120.540/0001-46	R\$ 734,00	14/10/2022 09:30:14	Fornecedor Inabilitado
F DE N J LISBOA	23.206.285/0001-17	R\$ 733,30	14/10/2022 09:30:35	Manual
JOSE DE ARIMATEIA SOUSA GOMES	18.120.540/0001-46	R\$ 732,00	14/10/2022 09:30:53	Fornecedor Inabilitado
F DE N J LISBOA	23.206.285/0001-17	R\$ 730,00	14/10/2022 09:31:49	Manual
JOSE DE ARIMATEIA SOUSA GOMES	18.120.540/0001-46	R\$ 729,00	14/10/2022 09:32:00	Fornecedor Inabilitado
F DE N J LISBOA	23.206.285/0001-17	R\$ 726,00	14/10/2022 09:32:26	Manual
JOSE DE ARIMATEIA SOUSA GOMES	18.120.540/0001-46	R\$ 725,00	14/10/2022 09:32:52	Fornecedor Inabilitado
F DE N J LISBOA	23.206.285/0001-17	R\$ 724,00	14/10/2022 09:33:19	Manual
JOSE DE ARIMATEIA SOUSA GOMES	18.120.540/0001-46	R\$ 723,00	14/10/2022 09:34:32	Fornecedor Inabilitado

Mensagens do Item 10

Usuário	Data/Hora	Mensagem
Sistema	14/10/2022 09:05:03	O ITEM 10 foi ordenado e classificado. Boa sorte!
Sistema	14/10/2022 09:05:22	O ITEM 10 está na fase competitiva e sua disputa durará 10 (dez) minutos . Sr(s). Fornecedor(es), não havendo novos lances nos últimos 02 (dois) minutos da fase competitiva o ITEM 10 será encerrado automaticamente!
Sistema	14/10/2022 09:15:22	A etapa de envio de lances do ITEM 10 foi prorrogada automaticamente e será de 02 (dois) minutos . Boa sorte!
Sistema	14/10/2022 09:36:34	A prorrogação automática do ITEM 10 está encerrada.
Sistema	14/10/2022 09:40:34	O ITEM 10 está em negociação e ficará aberto para lances pelo período de 10 minutos .
Sistema	14/10/2022 09:50:34	O tempo de negociação está encerrado .
Sistema	14/10/2022 09:50:48	O fornecedor JOSE DE ARIMATEIA SOUSA GOMES venceu o ITEM - 10 pelo valor de R\$723,00 .
Sistema	19/10/2022 09:20:58	Empresa: JOSE DE ARIMATEIA SOUSA GOMES - 18129549000146, INABILITADA por descumprir as regras do Edital, conforme despacho: Motivo: A empresa não apresentou certidão Negativa de Dívida Ativa Municipal, conforme o item do edital 9.9.7. Prova de regularidade junto à Fazenda Municipal, através da Certidão Negativa de Débitos e Certidão Negativa da Dívida Ativa ou Certidão Conjunta, emitida pela Secretaria da Fazenda Municipal onde a empresa for sediada; !
Sistema	19/10/2022 09:20:58	O fornecedor F DE N J LISBOA venceu o ITEM - 10 pelo valor de R\$724,00 .
Sistema	19/10/2022 09:49:18	Srs. licitantes, após a análise dos documentos inseridos na plataforma, hei por bem, HABILITAR o fornecedor F DE N J LISBOA -23.206.285/0001-17 , tendo em vista, que cumpriu os requisitos habilitatórios exigidos no instrumento convocatório.

Mensagens do Item 10

Usuário	Data/Hora	Mensagem
Sistema	19/10/2022 09:49:57	Sr(s). fornecedor(es) está aberto o prazo de 30 minutos para intenção de recurso, se houver interesse em recorrer esse o momento para se manifestar.
Sistema	19/10/2022 10:19:58	Despacho: Pela ausência de manifestação de intenção de recurso, operou-se a decadência do direito de recorrer administrativamente, nos termos previsto no instrumento editalício.
Sistema	19/10/2022 14:45:25	A disputa do ITEM 10 está encerrada. Despacho:

Classificação Final do Item 10

Posição	Licitante	CNPJ	Melhor Oferta R\$
1º	F DE N J LISBOA	23.206.285/0001-17	R\$ 724,00
2º	J MARINHO CORDEIRO EIRELI	18.407.447/0001-45	R\$ 765,00
3º	J CRUZ MARINHO LTDA	34.261.319/0001-92	R\$ 775,35
4º	IMPERIO EMPREENDIMENTOS EIRELI	04.966.853/0001-33	R\$ 801,20
5º	DIFERENCIAL COMERCIO LTDA	36.762.882/0001-70	R\$ 852,89
6º	E DANTAS BRANDAO - EIRELI	14.222.220/0001-74	R\$ 860,00

Histórico de propostas, lances e mensagens

Propostas Iniciais do Item 11

ID	Fornecedor	CNPJ	Marca	Modelo	Proposta R\$	Situação	Motivo
48602	US EMPREENDIMENTOS LTDA	22648969000106	LENOVO	ULTRAFINO IDEAPAD 3I INTEL CORE I7	R\$ 7.079,38	Classificada	--
14828	J MARINHO CORDEIRO EIRELI	18407447000145	SAMSUNG	SAMSUNG	R\$ 7.079,38	Classificada	--
61357	J CRUZ MARINHO LTDA	34261319000192	DELL	DELL	R\$ 7.079,38	Classificada	--
10061	F DE N J LISBOA	23206285000117	SAMSUNG	SAMSUNG	R\$ 7.079,38	Classificada	--
62509	TECHNO SOFT SYSTEMS LTDA	44798010000190	Acer	Aspire 5	R\$ 7.000,00	Classificada	--
45587	VIVA DISTRIBUIDORA DE PRODUTOS EIRELI	20008831000117	LENOVO	V14	R\$ 7.079,38	Classificada	--
84779	DIFERENCIAL COMERCIO LTDA	36762882000170	LENOVO	82MD0008BR	R\$ 7.008,59	Classificada	--
92595	IMPERIO EMPREENDIMENTOS EIRELI	04966853000133	Positivo	Positivo	R\$ 7.079,30	Classificada	--

Lances do Item 11

Fornecedor	CNPJ	Valor Lance R\$	Data/Hora	Tipo
US EMPREENDIMENTOS LTDA	22.648.969/0001-06	R\$ 7.079,38	14/10/2022 07:39:17	Classificado
J MARINHO CORDEIRO EIRELI	18.407.447/0001-45	R\$ 7.079,38	13/10/2022 22:27:24	Classificado
J CRUZ MARINHO LTDA	34.261.319/0001-92	R\$ 7.079,38	07/10/2022 14:44:49	Classificado
F DE N J LISBOA	23.206.285/0001-17	R\$ 7.079,38	13/10/2022 20:09:26	Classificado
VIVA DISTRIBUIDORA DE PRODUTOS EIRELI	20.008.831/0001-17	R\$ 7.079,38	13/10/2022 15:20:47	Classificado
IMPERIO EMPREENDIMENTOS EIRELI	04.966.853/0001-33	R\$ 7.079,30	14/10/2022 08:48:06	Classificado
DIFERENCIAL COMERCIO LTDA	36.762.882/0001-70	R\$ 7.008,59	13/10/2022 14:00:02	Classificado
TECHNO SOFT SYSTEMS LTDA	44.798.010/0001-90	R\$ 7.000,00	13/10/2022 17:39:11	Classificado
J MARINHO CORDEIRO EIRELI	18.407.447/0001-45	R\$ 6.990,00	14/10/2022 09:07:14	Manual
VIVA DISTRIBUIDORA DE PRODUTOS EIRELI	20.008.831/0001-17	R\$ 6.725,41	14/10/2022 09:07:26	Manual
J MARINHO CORDEIRO EIRELI	18.407.447/0001-45	R\$ 6.720,00	14/10/2022 09:08:54	Manual
TECHNO SOFT SYSTEMS LTDA	44.798.010/0001-90	R\$ 6.719,00	14/10/2022 09:13:19	Manual

Lances do Item 11

Fornecedor	CNPJ	Valor Lance R\$	Data/Hora	Tipo
DIFERENCIAL COMERCIO LTDA	36.762.882/0001-70	R\$ 6.718,00	14/10/2022 09:13:36	Manual
TECHNO SOFT SYSTEMS LTDA	44.798.010/0001-90	R\$ 6.717,00	14/10/2022 09:13:41	Manual
J MARINHO CORDEIRO EIRELI	18.407.447/0001-45	R\$ 6.710,00	14/10/2022 09:14:37	Manual
TECHNO SOFT SYSTEMS LTDA	44.798.010/0001-90	R\$ 6.709,00	14/10/2022 09:14:41	Manual
DIFERENCIAL COMERCIO LTDA	36.762.882/0001-70	R\$ 6.708,00	14/10/2022 09:15:09	Manual
TECHNO SOFT SYSTEMS LTDA	44.798.010/0001-90	R\$ 6.707,00	14/10/2022 09:15:14	Manual
J MARINHO CORDEIRO EIRELI	18.407.447/0001-45	R\$ 6.700,00	14/10/2022 09:15:48	Manual
TECHNO SOFT SYSTEMS LTDA	44.798.010/0001-90	R\$ 6.699,00	14/10/2022 09:15:53	Manual
DIFERENCIAL COMERCIO LTDA	36.762.882/0001-70	R\$ 6.697,00	14/10/2022 09:16:09	Manual
TECHNO SOFT SYSTEMS LTDA	44.798.010/0001-90	R\$ 6.696,00	14/10/2022 09:16:14	Manual
J MARINHO CORDEIRO EIRELI	18.407.447/0001-45	R\$ 6.685,55	14/10/2022 09:16:29	Manual
TECHNO SOFT SYSTEMS LTDA	44.798.010/0001-90	R\$ 6.685,00	14/10/2022 09:16:32	Manual
J MARINHO CORDEIRO EIRELI	18.407.447/0001-45	R\$ 6.684,00	14/10/2022 09:17:40	Manual
TECHNO SOFT SYSTEMS LTDA	44.798.010/0001-90	R\$ 6.683,00	14/10/2022 09:17:46	Manual
J MARINHO CORDEIRO EIRELI	18.407.447/0001-45	R\$ 6.680,00	14/10/2022 09:19:25	Intermediario
J CRUZ MARINHO LTDA	34.261.319/0001-92	R\$ 6.371,45	14/10/2022 09:17:47	Manual
TECHNO SOFT SYSTEMS LTDA	44.798.010/0001-90	R\$ 6.370,00	14/10/2022 09:17:54	Manual
US EMPREENDIMENTOS LTDA	22.648.969/0001-06	R\$ 6.322,00	14/10/2022 09:17:56	Manual
TECHNO SOFT SYSTEMS LTDA	44.798.010/0001-90	R\$ 6.321,00	14/10/2022 09:18:01	Manual
DIFERENCIAL COMERCIO LTDA	36.762.882/0001-70	R\$ 6.320,00	14/10/2022 09:18:22	Manual
TECHNO SOFT SYSTEMS LTDA	44.798.010/0001-90	R\$ 6.319,00	14/10/2022 09:18:28	Manual
US EMPREENDIMENTOS LTDA	22.648.969/0001-06	R\$ 2.499,00	14/10/2022 09:18:53	Lance Excluído

Mensagens do Item 11

Usuário	Data/Hora	Mensagem
Sistema	14/10/2022 09:05:03	O ITEM 11 foi ordenado e classificado. Boa sorte!
Sistema	14/10/2022 09:05:22	O ITEM 11 está na fase competitiva e sua disputa durará 10 (dez) minutos . Sr(s). Fornecedor(es), não havendo novos lances nos últimos 02 (dois) minutos da fase competitiva o ITEM 11 será encerrado automaticamente!
Sistema	14/10/2022 09:15:22	A etapa de envio de lances do ITEM 11 foi prorrogada automaticamente e será de 02 (dois) minutos . Boa sorte!
Sistema	14/10/2022 09:19:41	O 48602 solicitou o cancelamento de seu lance no valor de: R\$ 2.499,00 . Pelo motivo abaixo: ERRO DE DIGITAÇÃO .
Sistema	14/10/2022 09:21:26	A prorrogação automática do ITEM 11 está encerrada.
Sistema	14/10/2022 09:40:34	O ITEM 11 está em negociação e ficará aberto para lances pelo período de 10 minutos .
Sistema	14/10/2022 09:50:34	O tempo de negociação está encerrado .
Sistema	14/10/2022 09:50:48	O fornecedor US EMPREENDIMENTOS LTDA venceu o ITEM - 11 pelo valor de R\$2.499,00 .
Sistema	14/10/2022 09:50:56	Fornecedor: 48602 , seu lance no valor de R\$ 2.499,00 , foi cancelado pelo motivo abaixo: Lance cancelado por motivo de solicitação do Fornecedor.!

Mensagens do Item 11

Usuário	Data/Hora	Mensagem
Sistema	14/10/2022 09:50:56	O fornecedor TECHNO SOFT SYSTEMS LTDA venceu o ITEM - 11 pelo valor de R\$6.319,00 .
Sistema	19/10/2022 09:49:39	Srs. licitantes, após a análise dos documentos inseridos na plataforma, hei por bem, HABILITAR o fornecedor TECHNO SOFT SYSTEMS LTDA -44.798.010/0001-90 , tendo em vista, que cumpriu os requisitos habilitatórios exigidos no instrumento convocatório.
Sistema	19/10/2022 09:49:57	Sr(s). fornecedor(es) está aberto o prazo de 30 minutos para intenção de recurso, se houver interesse em recorrer esse o momento para se manifestar.
Sistema	19/10/2022 10:19:58	Despacho: <i>Pela ausência de manifestação de intenção de recurso, operou-se a decadência do direito de recorrer administrativamente, nos termos previsto no instrumento editalício.</i>
Sistema	19/10/2022 14:45:25	A disputa do ITEM 11 está encerrada. Despacho: .

Classificação Final do Item 11

Posição	Licitante	CNPJ	Melhor Oferta R\$
1º	TECHNO SOFT SYSTEMS LTDA	44.798.010/0001-90	R\$ 6.319,00
2º	DIFERENCIAL COMERCIO LTDA	36.762.882/0001-70	R\$ 6.320,00
3º	US EMPREENDIMENTOS LTDA	22.648.969/0001-06	R\$ 6.322,00
4º	J CRUZ MARINHO LTDA	34.261.319/0001-92	R\$ 6.371,45
5º	J MARINHO CORDEIRO EIRELI	18.407.447/0001-45	R\$ 6.680,00
6º	VIVA DISTRIBUIDORA DE PRODUTOS EIRELI	20.008.831/0001-17	R\$ 6.725,41
7º	IMPERIO EMPREENDIMENTOS EIRELI	04.966.853/0001-33	R\$ 7.079,30
8º	F DE N J LISBOA	23.206.285/0001-17	R\$ 7.079,38

Mensagens Geral

Usuário	Data/Hora	Mensagem
Pregoeiro	14/10/2022 09:02:44	Bom dia senhores, vamos dar inicio no certame.
Sistema	14/10/2022 12:09:01	O fornecedor J MARINHO CORDEIRO EIRELI acabou de ASSINAR sua Proposta Final.
Sistema	14/10/2022 12:09:46	O fornecedor JOSE DE ARIMATEIA SOUSA GOMES acabou de ASSINAR sua Proposta Final.
Sistema	14/10/2022 12:11:25	O fornecedor F DE N J LISBOA acabou de ASSINAR sua Proposta Final.
Pregoeiro	14/10/2022 14:32:55	Senhores, boa tarde A sessão será suspensa para análise e validação dos documentos de Habilitação dos licitantes vencedores.
Sistema	14/10/2022 14:35:23	Sr(s). Fornecedor(es), o Pregão nº 001/2022 foi SUSPENSO . Motivo: Sessão suspensa para análise e validação dos documentos de habilitação.. A REABERTURA será no dia 19/10/2022 09:00 (horário de Brasília), para continuação do certame. Sintam-se todos desde já NOTIFICADOS.
Sistema	19/10/2022 09:10:55	Sr(s). Fornecedor(es), o Pregão nº 001/2022 foi REABERTO , para continuação do certame. Sintam-se todos desde já NOTIFICADOS.
Pregoeiro	19/10/2022 09:14:36	Bom dia senhores, iremos dar inicio a retomada dos trabalhos do certame.
Pregoeiro	19/10/2022 09:21:42	O prazo para envio da comprovação da regularidade fiscal e trabalhista, nos termos do §1º do Art. 43 da LC 123/06, estará disponível através do módulo - DOCS. LEGAL no rol de menus da Sala de Disputa, do dia 19/10/2022 09:23:00hs até o dia 19/10/2022 11:23:00hs para o(s) fornecedor(es): F DE N J LISBOA .
Pregoeiro	19/10/2022 09:23:18	Solicito junto ao licitante mencionado que seja enviado Certidão Negativa de Débitos Estadual com validade atualizada.
Sistema	19/10/2022 09:45:57	O fornecedor F DE N J LISBOA acabou de ENVIAR cnd_fiscal_trabalhista_1666183556.pdf no menu <i>Docs. Legal</i> .
Sistema	19/10/2022 09:49:01	O prazo de envio da documentação legal para o fornecedor F DE N J LISBOA foi encerrado pelo Pregoeiro(a) !

Usuário	Data/Hora	Mensagem
Pregoeiro	19/10/2022 10:22:47	O prazo para envio da proposta final, estará disponível através do módulo - PROPOSTA FINAL no rol de menus da Sala de Disputa, do dia 19/10/2022 10:25:00hs até o dia 19/10/2022 12:25:00hs para o(s) fornecedor(es): J MARINHO CORDEIRO EIRELI F DE N J LISBOA TECHNO SOFT SYSTEMS LTDA.
Sistema	19/10/2022 10:44:14	O fornecedor F DE N J LISBOA acabou de ENVIAR proposta_readequada_final_1666187054.pdf no proposta final.
Sistema	19/10/2022 11:18:40	O fornecedor J MARINHO CORDEIRO EIRELI acabou de ENVIAR pre_os_readequada_final_1666189120.pdf no proposta final.
Sistema	19/10/2022 12:25:01	O prazo para o fornecedor J MARINHO CORDEIRO EIRELI enviar a proposta final está encerrado .
Sistema	19/10/2022 12:25:01	O prazo para o fornecedor F DE N J LISBOA enviar a proposta final está encerrado .
Sistema	19/10/2022 12:25:01	O prazo para o fornecedor TECHNO SOFT SYSTEMS LTDA enviar a proposta final está encerrado .
Pregoeiro	19/10/2022 14:11:53	Senhor licitante foi aberto o prazo para envio de proposta final, porém não foi enviado conforme solicitado, o não envio da proposta se caracteriza como desinteresse em continuar no processo, será aberto o prazo novamente para o envio da mesma. Caso não seja enviado novamente a empresa terá o item desclassificado.
Pregoeiro	19/10/2022 14:12:11	O prazo para envio da proposta final, estará disponível através do módulo - PROPOSTA FINAL no rol de menus da Sala de Disputa, do dia 19/10/2022 14:15:00hs até o dia 19/10/2022 16:15:00hs para o(s) fornecedor(es): TECHNO SOFT SYSTEMS LTDA.
Sistema	19/10/2022 14:14:14	O fornecedor TECHNO SOFT SYSTEMS LTDA acabou de ASSINAR sua Proposta Final.
Sistema	19/10/2022 14:33:48	O fornecedor TECHNO SOFT SYSTEMS LTDA acabou de ENVIAR proposta_final_mat_es_do_norte_ma_1666200827.zip no proposta final.
Sistema	19/10/2022 14:45:16	O prazo de envio da proposta final para o fornecedor TECHNO SOFT SYSTEMS LTDA foi encerrado pelo Pregoeiro(a) .

Nada mais havendo a declarar, foi encerrada a sessão às **14:45:25 horas do dia 19 de Outubro de 2022** cuja ata foi lavrada pelo(a) Pregoeiro(a).

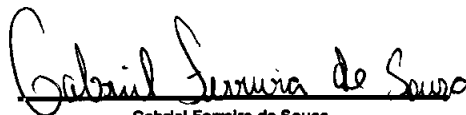

Gabriel Ferreira de Sousa
Pregoeiro(a) Oficial



Mariana Linhares Pereira
Equipe de Apoio



Edilene Alves Batista
Equipe de Apoio

Autenticação: AA590E627AF967DA463EE0C160AC9FF1

PREGÃO ELETRÔNICO Nº 001/2022
PROCESSO LICITATÓRIO 0609001/2022

TERMO DE ADJUDICAÇÃO

O(a) Pregoeiro(a) do(a) CÂMARA MUNICIPAL DE MATÕES DO NORTE/MA comunica aos interessados e participantes do PREGÃO ELETRÔNICO 001/2022 referente à *Registro de Preços para futura e eventual contratação de empresa para fornecimento de equipamentos e materiais permanentes para atender as necessidades da Câmara Municipal de Matões do Norte/MA*, que ADJUDICA nos termos do Inciso IX do Art. 17 do Decreto nº 10.024/2019, o objeto do certame a(s) empresa(s):

Fornecedor : F DE N J LISBOA - 23.206.285/0001-17

Item	Quant.	Un	Marca	Modelo	Unitário Adjudicado	Total Adjudicado	Unitário Orçado	Total Orçado	Econ. %	Econ. R\$
1	4,00	Und	ELGIN	ELGIN	R\$ 1.700,00	R\$ 6.800,00	R\$ 2.021,33	R\$ 8.085,32	15,90%	R\$ 321,33

Descrição: Aparelho de Ar Condicionado 12.000 btus, tipo split, somente frio, novo, modelo em linha de fabricação, fornecido em embalagem lacrada, com as seguintes características mínimas: a) sistema inverter; b) tipo de ciclo frio; c) 03 velocidades de ventilação ou superior; d) baixo nível de ruído; e) etiqueta nacional de conservação de energia procel "a", "b" ou "c"; f) evaporadora com display digital; g) controle remoto sem fio digital acompanhado de pilhas; h) utilize gás refrigerante ecológico, que não agride e nem danifique a camada de ozônio; i) filtro de ar removível e lavável; j) tensão de 220v; k) gabinete do evaporador construído em plástico injetável de alta resistência, na cor branca; l) manual de instrução em português.

2	4,00	Und	ELGIN	ELGIN	R\$ 2.650,00	R\$ 10.600,00	R\$ 3.279,04	R\$ 13.116,16	19,18%	R\$ 629,04
---	------	-----	-------	-------	--------------	---------------	--------------	---------------	--------	------------

Descrição: Aparelho de Ar Condicionado 18.000 btus, tensão 110/220 v, tipo split, modelo split inverter, características adicionais 1 controle remoto/display digital/timer/selo procel split hi - wall, capacidade de refrigeração nominal 18.000 btu/h, po frio, tecnologia inverter, gás refrigerante r410 a, bifásico 220 volts, 60 hz. Controle remoto sem fio, função com sensor de temperatura no controle remoto; a temperatura programada auge o local onde se encontra o controle remoto. Filtro an-bactérias (lavável). Garana mínima de 02 anos, assistência técnica local autorizada. Equeta nacional de conservação de energia (ence) classe a - quando não existir, no período de aquisição, um mínimo de três fornecedores com modelos equetados com a ence classe a para a sua categoria, proceder conforme o argo 3ª da Instrução normativa mpog/silt nº 2, de 4 de junho de 2014 - dou de 05/06/2014. Obrigatório registro no inmetro. Cota me/epp .

3	3,00	Und	ELGIN	ELGIN	R\$ 4.162,00	R\$ 12.486,00	R\$ 4.919,72	R\$ 14.759,16	15,40%	R\$ 757,72
---	------	-----	-------	-------	--------------	---------------	--------------	---------------	--------	------------

Descrição: Aparelho de Ar Condicionado 30.000 btus, altura condensadora 707, altura evaporadora 362, capacidade (btu/h) 30.000 btus, ciclo frio, classificação energética, controle remoto sim, cor da evaporadora branco, filtro antibactéria sim, garantia 12, gás refrigerante r-410ª, ideal até (m²) 40 m², indicador de temperatura na evaporadora sim, largura condensadora 471, largura evaporadora 1259.

4	6,00	Und	ARTMOVEIS	ARTMOVEIS	R\$ 900,00	R\$ 5.400,00	R\$ 1.645,37	R\$ 9.872,22	45,30%	R\$ 745,37
---	------	-----	-----------	-----------	------------	--------------	--------------	--------------	--------	------------

Descrição: Armário de Aço 02 portas, Especificação: Dimensões: 198x090x040cm, todo em chapa de aço 22, com 02 portas de abrir frontal com reforços internos tipo ômega e puxadores estampados nas portas no sentido vertical, com acabamento em PVC, contendo 04 prateleiras, sendo 01 fixa e 03 com regulagem de altura do tipo cremalheira, com fechadura cilíndrica e pintura eletrostática a pó.

5	15,00	Und	ARTMOVEIS	ARTMOVEIS	R\$ 400,00	R\$ 6.000,00	R\$ 469,60	R\$ 7.044,00	14,82%	R\$ 69,60
---	-------	-----	-----------	-----------	------------	--------------	------------	--------------	--------	-----------

Descrição: Cadeira Fixa Estofada Especificação : Cadeiras para reuniõesSerão fornecidas Poltronas fixas com braços, espaldar médio, assento e encosto em compensado multilaminado anatômico, espuma de poliuretano injetada em densidade de 40 a 50kg/m³, com apoio dorso lombar, com capa de polipropileno anti-alérgicoem alta resistência a propagação de rasgos além de baixa deformação. Solidez à luz classe 5, pilling padrão 5, peso280/290g/m, base em aço, pintura em epóxi pó na cor preta, encosto fixo, revestimento em tecido fogo retardante, na cor azul.Braços fixos e apoia braços em poliuretano. Medidas 580 mm de largura x 580 mm de profundidade x 900/1000 mm de altura.OBS: as poltronas devem ter garantia de 5(cinco)anos.

6	3,00	Und	ARTMOVEIS	ARTMOVEIS	R\$ 850,00	R\$ 2.550,00	R\$ 1.389,83	R\$ 4.169,49	38,84%	R\$ 539,83
---	------	-----	-----------	-----------	------------	--------------	--------------	--------------	--------	------------

Descrição: Cadeira Giratória tipo Presidente Especificação: Com braço fixo com espaldar baixo - Assento com regulagem de altura, sendo o encosto com apoio lombar para sustentação do corpo e capa de proteção em couro. Assento e encosto estofados com espuma de poliuretano injetada de densidade 50kg/m3, com espessura mínima de 45mm para o assento e 30mm para o encosto. Revestimento em tecido 100% poliéster e com acabamento nas bordas através perfil de p.v.c para proteção contra impactos. Base giratória em nylon preto de alta resistência, com sistema de elevação pneumática (a gás). Medidas (mm): Largura 590 x Profundidade 600. Cor predominante: preta ou azul. Garantia 12 meses.

8	10,00	Und	PANDIN	PANDIN	R\$ 209,00	R\$ 2.090,00	R\$ 296,81	R\$ 2.968,10	29,58%	R\$ 87,81
---	-------	-----	--------	--------	------------	--------------	------------	--------------	--------	-----------

Descrição: Estante Para Livros Nichos de Madeira e Laminado - Estante em laminado melamínico na cor preta com acabamento em PVC preto; Com prateleiras para livros Intercalados e nichos com portas fecho toque, coloridos em azul e amarelo; Permitir o uso somente na vertical, apoiada ao solo; sempre fixa à parede (componentes inclusos); Carga mínima suportável: 6kg/base e 2kg/nicho; distribuídos uniformemente; Altura 180cm x Largura 90cm x Profundidade 30cm; Permitida variação máxima de 5% (cinco por cento) nas dimensões.

9	1,00	Und	CONSUL	CONSUL	R\$ 3.905,99	R\$ 3.905,99	R\$ 4.313,41	R\$ 4.313,41	9,45%	R\$ 407,42
---	------	-----	--------	--------	--------------	--------------	--------------	--------------	-------	------------

Descrição: Freezer Horizontal Especificação: Horizontal Capacidade de Armazenamento: Capacidade bruta: 419 litros. Capacidade líquida: 419 litros Faixa de operação (Dupla Ação): Função Refrigerada: 2°C a 8°C Função Freezer: -18°C a -22°C Dimensões aprox. do produto (externa): 94,4x133,1x69 cm (AxLxP) Dimensões aprox. do produto (interna): 71,5x122,2x51,5 cm (AxLxP). Peso aprox. do produto: 69kg

10	5,00	Und	ARTMOVEIS	ARTMOVEIS	R\$ 724,00	R\$ 3.620,00	R\$ 861,50	R\$ 4.307,50	15,96%	R\$ 137,50
----	------	-----	-----------	-----------	------------	--------------	------------	--------------	--------	------------

Descrição: Longarina 04 Lugares Especificação: Estrutura em metalon 30x50 soldado no sistema mig, pintura em epóxi, assento e encosto em polipropileno

Subtotal	Subtotal	22,12%	R\$
Adjudicado:	Orçado:		15.183,37
R\$	R\$		
53.451,99	68.635,36		

Fornecedor : J MARINHO CORDEIRO EIRELI - 18.407.447/0001-45

Item	Quant.	Un	Marca	Modelo	Unitário Adjudicado	Total Adjudicado	Unitário Orçado	Total Orçado	Econ. %	Econ. R\$
7	1,00	Und	CANON	CANON	R\$ 7.080,00	R\$ 7.080,00	R\$ 7.397,86	R\$ 7.397,86	4,30%	R\$ 317,86

Descrição: Câmera Fotográfica Digital - Especificações Cor: Preto Pixels: real: 24,78 Megapixel; efetivo: 24,2 Megapixel Resolução Máxima: 6000 x 4000 Proporção da tela: 3:2 Tipo de Sensor: CMOS Tipo de produto: DSLR Zoom óptico: 3 x Tamanho da tela: 3.2 polegadas Tipo de Foco: Foco automático e manual Peso do produto: 726g Formato de arquivo de imagem: JPEG, Raw Profundidade de bits: 14 bits Dimensões do produto: 13.97 x 8.13 x 11.43 cm; Especificações da Lente: Comprimento focal: 18 a 55 mm (comprimento focal equivalente a 35 mm: 27 a 82,5 mm) Abertura Máxima: f / 3,5 a 5,6 Abertura Mínima: f / 22 a 38 ngulo de visão: 76 ° a 28 ° 50 ' Ampliação Máxima: 0,38x Distância Mínima de Foco: 9,84 / 25 cm Design Ótico: 12 elementos em 9 grupos Lâminas de Diafragma: 7, arredondado Tipo de Foco: Auto-foco Estabilização de imagem: sim Tamanho do Filtro: 55 mm (frente) Garantia: 90 dias.

Subtotal	Subtotal	4,30%	R\$
Adjudicado:	Orçado:		317,86
R\$ 7.080,00	R\$ 7.397,86		

Fornecedor : TECHNO SOFT SYSTEMS LTDA - 44.798.010/0001-90

Item	Quant.	Un	Marca	Modelo	Unitário Adjudicado	Total Adjudicado	Unitário Orçado	Total Orçado	Econ. %	Econ. R\$
11	4,00	Und	Acer	Aspire 5	R\$ 6.319,00	R\$ 25.276,00	R\$ 7,079,38	R\$ 28.317,52	10,74%	R\$ 760,38
							Subtotal Adjudicado:	Subtotal Orçado:	10,74%	R\$ 3.041,52
							R\$ 25.276,00	R\$ 28.317,52		

Descrição: NOTEBOOK de alta performance: Processador 8ª Geração Intel Core i7; Frequência baseada em processador 1.8 até 4GHz; Cache de CPU mínimo de 8MB. Gabinete com peso máximo de 1,7 Kg (Incluindo bateria) com câmera frontal (HD) com resolução mínima de 720p. Placa de rede Wireless 802.11ac; RJ-45 Gigabit Ethernet (10/100/1000); 2 portas USB, sendo pelo menos 1 porta USB 3.1; Leitor de cartão de mídia SD; Saída de vídeo HDMI; Tomada de áudio universal; Auto falantes acoplados. Tela plana Widescreen com tecnologia de retro iluminação por LED, com no mínimo 14 polegadas; Memória RAM 8 GB (oito gigabyte), tipo DDR4, Sistema de Armazenamento A solução deverá ser híbrida, com HD + SSD (Solid-state drive); Disco rígido com capacidade mínima de 500GB; SSD mínimo de 128 GB. Placa de vídeo com GDDR5 com no mínimo 2G.

TOTAL GERAL DO PROCESSO

Total Adjudicado	Total Orçado	Economia %	Economia R\$
R\$ 85.807,99	R\$ 104.350,74	17,77%	18.542,75

Matões do Norte - Maranhão, 21 de Outubro de 2022

GABRIEL FERREIRA DE SOUSA
PREGOEIRO(A)

Gabriel Ferreira de Sousa



**RESULTADO DE JULGAMENTO
PREGÃO ELETRÔNICO SRP Nº 001/2022**

Tornamos público o resultado do PREGÃO ELETRÔNICO nº 001/2022, do tipo menor preço por item, objetivando a Registro de Preços para futura e eventual contratação de empresa para fornecimento de equipamentos e materiais permanentes para atender as necessidades da Câmara Municipal de Matões do Norte/MA, tendo como vencedoras as empresas **F DE N J LISBOA**, inscrita no CNPJ nº 23.206.285/0001-17, com o valor de R\$ 53.451,99 (cinquenta e três mil, quatrocentos e cinquenta e um reais e noventa e nove centavos), **J MARINHO CORDEIRO EIRELI**, inscrita no CNPJ nº 18.407.447/0001-45, com o valor de R\$ 7.080,00 (sete mil e oitenta reais), **TECHNO SOFT SYSTEMS LTDA**, inscrita no CNPJ nº 44.798.010/0001-90, com o valor de R\$ 25.276,00 (vinte e cinco mil, duzentos e setenta e seis reais), consideradas vencedoras do certame. Comunica assim o resultado final do Procedimento, levando em conta o interesse público e Administrativo.

Matões do Norte - MA, em 24 de outubro de 2022

Gabriel Ferreira de Sousa
Gabriel Ferreira de Sousa
Pregoeiro Municipal
Portaria 006/2021

DIÁRIO OFICIAL

APRESENTAÇÃO

É um veículo oficial de divulgação do Poder Executivo Municipal, cujo objetivo é atender ao princípio da Publicidade que tem como finalidade mostrar que o Poder Público deve agir com a maior transparência possível, para que a população tenha o conhecimento de todas as suas atuações e decisões.

ACERVO

Todas as edições do Diário Oficial encontram-se disponíveis na forma eletrônica no domínio <https://matoesdonorte.ma.gov.br/diariooficial.php>, podendo ser consultadas e baixadas de forma gratuita por qualquer interessado, independente de cadastro prévio.

PERIODICIDADE

Todas as edições são geradas diariamente, com exceção aos sábados, domingos e feriados.

CONTATOS

Tel: 3196-1130

E-mail: gabinete@matoesdonorte.ma.gov.br

ENDEREÇO COMPLETO

AVENIDA DOUTOR ANTÔNIO SAMPAIO, Nº 100 CENTRO, CEP: 65468-000

RESPONSÁVEL

Prefeitura Municipal de Matões do Norte

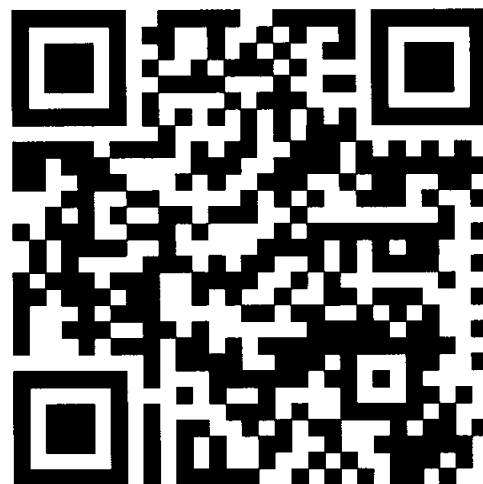

Assinado eletronicamente por:

Solimar Alves de Oliveira

CPF: ***.589.943-**

em 25/10/2022 17:37:13

IP com nº: 192.168.88.9

www.matoesdonorte.ma.gov.br/diariooficial.php?id=802

- LICITAÇÃO -**RESULTADO DE JULGAMENTO
PREGÃO ELETRÔNICO SRP Nº 001/2022**

Tornamos público o resultado do PREGÃO ELETRÔNICO nº 001/2022, do tipo menor preço por item, objetivando a Registro de Preços para futura e eventual contratação de empresa para fornecimento de equipamentos e materiais permanentes para atender as necessidades da Câmara Municipal de Matões do Norte/MA, tendo como vencedoras as empresas **F DE N J LISBOA**, inscrita no CNPJ nº 23.206.285/0001-17, com o valor de R\$ 53.451,99 (cinquenta e três mil, quatrocentos e cinquenta e um reais e noventa e nove centavos), **J MARINHO CORDEIRO EIRELI**, inscrita no CNPJ nº 18.407.447/0001-45, com o valor de R\$ 7.080,00 (sete mil e oitenta reais), **TECHNO SOFT SYSTEMS LTDA**, inscrita no CNPJ nº 44.798.010/0001-90, com o valor de R\$ 25.276,00 (vinte e cinco mil, duzentos e setenta e seis reais), consideradas vencedoras do certame. Comunica assim o resultado final do Procedimento, levando em conta o interesse público e Administrativo.

Matões do Norte - MA, em 24 de outubro de 2022

Gabriel Ferreira de Sousa
Pregoeiro Municipal
Portaria 006/2021





À Procuradoria Geral do Município de Matões do Norte - MA
Câmara Municipal de Matões do Norte/MA

Senhor Procurador,

Estamos encaminhamos em anexo os autos do Processo administrativo nº. **0609001/2022**, referente ao Pregão Eletrônico de Nº 001/2022, do tipo menor preço por item, tendo como objeto a Registro de Preços para futura e eventual contratação de empresa para fornecimento de equipamentos e materiais permanentes para atender as necessidades da Câmara Municipal de Matões do Norte/MA, para a devida aprovação deste setor, com o disposto na Lei Complementar nº 123/2006 alterada pela Lei Complementar nº 147/2014 e, subsidiariamente a Lei nº 8.666/93.

Sendo o que dispomos para o momento reiteramos nossos mais sinceros votos de estima e consideração.

Matões do Norte - MA, em 25 de outubro de 2022

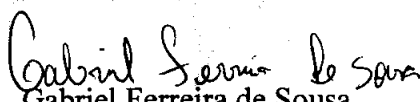
Gabriel Ferreira de Sousa
Pregoeiro Municipal
Portaria 007/2021

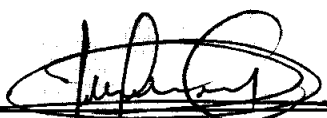
Jeosafa Oliveira Costa
Assessor Jurídico
OAB/MA Nº 17.986



PARECER JURÍDICO CONCLUSIVO

AO

Sr. GABRIEL FERREIRA DE SOUSA

PREGOEIRO MUNICIPAL

MODALIDADE: Pregão Eletrônico nº 001/2022 - SRP

PROCESSO nº 0609001/2022

ORIGEM: Comissão Permanente de Licitação - Pregoeiro

ASSUNTO: Emissão de Parecer Conclusivo do Pregão Eletrônico nº 001/2022 SRP – com objeto o Registro de Preços para futura e eventual contratação de empresa para fornecimento de equipamentos e materiais permanentes para atender as necessidades da Câmara Municipal de Matões do Norte/MA.

I-RELATÓRIO

Por força da Lei N° 10.520/02, pelo Decreto n° 07/2009, de 02/01/2009 e pela Lei 8.666/93 e posteriores alterações, vieram a esta Assessoria Jurídica os autos do processo licitatório em destaque para fins de análise e emissão de parecer conclusivo.

O presente processo licitatório tem como objeto o Registro de Preços para futura e eventual contratação de empresa para fornecimento de equipamentos e materiais permanentes para atender as necessidades da Câmara Municipal de Matões do Norte/MA, pelo tipo de empreitada de menor preço por Item, nos termos constantes do edital de licitação na modalidade de Pregão Eletrônico.

Em processo de julgamento, foi vencedora desta licitação as empresas **F DE N J LISBOA**, inscrita no CNPJ nº 23.206.285/0001-17, com o valor de R\$ 53.451,99 (cinquenta e três mil, quatrocentos e cinquenta e um reais e noventa e nove centavos), **J MARINHO CORDEIRO EIRELI**, inscrita no CNPJ nº 18.407.447/0001-45, com o valor de R\$ 7.080,00 (sete mil e oitenta reais), **TECHNO SOFT SYSTEMS LTDA**, inscrita no CNPJ nº 44.798.010/0001-90, com o valor de R\$ 25.276,00 (vinte e cinco mil, duzentos e setenta e seis reais), considerando que o critério de julgamento determinado foi do tipo Menor Preço por Item, à qual foi adjudicado o objeto licitado, em 21 de outubro de 2022.

Apreciando o resultado do certame, a autoridade competente, realizou a adjudicação dos itens licitados e publicizou o julgamento do resultado do Pregão Eletrônico, encaminhando o aludido procedimento para esta Assessoria Jurídica do Município para manifestação.



Eis síntese breve, passemos à análise.

II-ANÁLISE JURÍDICA

Primeiramente, cumpre destacar que o edital de abertura da licitação foi devidamente analisado pela Procuradoria Geral, a teor do que prescreve o artigo 38, parágrafo único, da Lei nº 8.666/93 e a Lei nº 10.520/02, tendo o mesmo sido considerado em adequação com a legislação Pátria.

Após essa fase, temos que o processo licitatório transcorreu sem qualquer anormalidade que pudesse implicar na ilegalidade da presente Licitação, tendo sido respeitadas todas as exigências contidas na Lei nº 8.666/93 e na Lei nº 10.520/02, referente à habilitação da empresa licitante, o julgamento das propostas, a adjudicação e o julgamento do resultado para a posterior contratação da licitante vencedora para a execução do objeto licitado.

Dito isso, destaque-se que todos os princípios licitatórios foram assegurados, bem como todas as garantias legais foram firmadas aos licitantes, não tendo sido o processo licitatório impugnado em nenhum momento, nem mesmo foi interposto recurso em qualquer das fases da licitação em exame.

III-CONCLUSÃO

Assim sendo, esta Assessoria Jurídica manifesta-se no sentido de que a licitação em destaque atendeu a todas as exigências da Lei nº 8.666/93, bem como das alterações introduzidas pela Lei nº 8.883/94, pela Lei nº 9.648/98 e pela Lei nº 10.520/02.

Dessa forma, não se vislumbrou nenhum vício no processo licitatório em comento, estando apto a gerar os seus efeitos legais.

Do exposto, restrita aos aspectos jurídicos formais, tendo em vista a conformidade do Pregão Eletrônico nº 001/2022 - SRP com a Lei que o rege, **OPINO** pela homologação do presente pregão Eletrônico, ressalvado o juízo de mérito da Administração e os aspectos técnicos, econômicos e financeiros, que escapam à análise jurídica desta Assessoria Jurídica.

Este parecer contém 03 laudas, todas rubricadas pelo signatário.

Encaminhem-se os autos à Comissão Permanente de Licitação para conhecimento e adoção das providências cabíveis. Ressalto que a autoridade administrativa deverá zelar pela correta condução do processo administrativo submetido



CÂMARA
MUNICIPAL DE
MATÕES DO NORTE

a exame, sendo de sua inteira responsabilidade a observância às normas legais de regência.

SMJ,. **É o parecer**, remeto à apreciação do órgão solicitante para análise e deliberação.

Matões do Norte/MA, 26 de outubro de 2022.

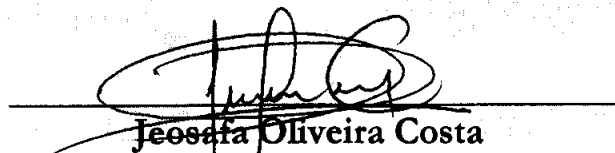
Jeosafa Oliveira Costa
Assessor Jurídico
OAB/MA N° 17.986



CÂMARA MUNICIPAL DE MATÕES DO NORTE/MA



PREGÃO ELETRÔNICO Nº 001/2022
PROCESSO LICITATÓRIO 0609001/2022

TERMO DE HOMOLOGAÇÃO

Após constatada a regularidade dos atos procedimentais, o(a) PRESIDENTE, HOMOLOGA nos termos do Inciso VI do Art. 13 do Decreto nº 10.024/2019, o resultado do procedimento licitatório em epígrafe, cujo objeto é: *Registro de Preços para futura e eventual contratação de empresa para fornecimento de equipamentos e materiais permanentes para atender as necessidades da Câmara Municipal de Matões do Norte/MA*

Fornecedor : F DE N J LISBOA - 23.206.285/0001-17

Item	Quant.	Un	Marca	Modelo	Unitário Adjudicado	Total Adjudicado	Unitário Orçado	Total Orçado	Econ. %	Economia R\$
1	4,00	Und	ELGIN	ELGIN	R\$ 1.700,00	R\$ 6.800,00	R\$ 2.021,33	R\$ 8.085,32	15,90	R\$ 321,33
<p>Descrição: Aparelho de Ar Condicionado 12.000 btus, tipo split, somente frio, novo, modelo em linha de fabricação, fornecido em embalagem lacrada, com as seguintes características mínimas: a) sistema inverter; b) tipo de ciclo frio; c) 03 velocidades de ventilação ou superior; d) baixo nível de ruído; e) etiqueta nacional de conservação de energia procel "a", "b" ou "c"; f) evaporadora com display digital; g) controle remoto sem fio digital acompanhado de pilhas; h) utilize gás refrigerante ecológico, que não agride e nem danifique a camada de ozônio; i) filtro de ar removível e lavável; j) tensão de 220v; k) gabinete do evaporador construído em plástico injetável de alta resistência, na cor branca; l) manual de instrução em português.</p>										
2	4,00	Und	ELGIN	ELGIN	R\$ 2.650,00	R\$ 10.600,00	R\$ 3.279,04	R\$ 13.116,16	19,18	R\$ 629,04
<p>Descrição: Aparelho de Ar Condicionado 18.000 btus, tensão 110/220 v, tipo split, modelo split inverter, características adicionais 1 controle remoto/display digital/timer/selo procel split hi - wall, capacidade de refrigeração nominal 18.000 btu/h, po frio, tecnologia inverter, gás refrigerante r410 a, bifásico 220 volts, 60 hz. Controle remoto sem fio, função com sensor de temperatura no controle remoto: a temperatura programada onde o local onde se encontra o controle remoto. Filtro an-bactérias (lavável). Garantia mínima de 02 anos, assistência técnica local autorizada. Equeta nacional de conservação de energia (ence) classe a - quando não existir, no período de aquisição, um mínimo de três fornecedores com modelos etiquetados com a enca classe a para a sua categoria, proceder conforme o argo 3º da instrução normativa mpog/sll nº 2, de 4 de junho de 2014 - dou de 05/06/2014. Obrigatório registro no Inmetro. Cota me/ep.</p>										
3	3,00	Und	ELGIN	ELGIN	R\$ 4.162,00	R\$ 12.486,00	R\$ 4.919,72	R\$ 14.759,16	15,40	R\$ 757,72
<p>Descrição: Aparelho de Ar Condicionado 30.000 btus, altura condensadora 707, altura evaporadora 362, capacidade (btu/h) 30.000 btus, ciclo frio, classificação energética, controle remoto sim, cor da evaporadora branco, filtro antibactéria sim, garantia 12, gás refrigerante r-410ª, ideal até (m²) 40 m², indicador de temperatura na evaporadora sim, largura condensadora 471, largura evaporadora 1259.</p>										
4	6,00	Und	ARTMOVEIS	ARTMOVEIS	R\$ 900,00	R\$ 5.400,00	R\$ 1.645,37	R\$ 9.872,22	45,30	R\$ 745,37
<p>Descrição: Armário de Aço 02 portas. Especificação: Dimensões: 198x090x040cm, todo em chapa de aço 22, com 02 portas de abrir frontal com reforços internos tipo ômega e puxadores estampados nas portas no sentido vertical, com acabamento em PVC, contendo 04 prateleiras, sendo 01 fixa e 03 com regulagem de altura do tipo cremalheira, com fechadura cilíndrica e pintura eletrostática a pó.</p>										
5	15,00	Und	ARTMOVEIS	ARTMOVEIS	R\$ 400,00	R\$ 6.000,00	R\$ 469,60	R\$ 7.044,00	14,82	R\$ 69,60
<p>Descrição: Cadeira Fixa Estofada Especificação : Cadeiras para reuniõesSerão fornecidas Poltronas fixas com braços, espaldar médio, assento e encosto em compensado multilaminado anatômico, espuma de poliuretano injetada em densidade de 40 a 50kg/m³, com apoio dorso lombar, com capa de polipropileno anti-alérgicoem alta resistência a propagação de rasgos além de baixa deformação. Solidez à luz classe 5, pilling padrão 5, peso280/290g/m, base em aço, pintura em epóxi pó na cor preta, encosto fixo, revestimento em tecido fogo retardante, na cor azul.Braços fixos e apoia braços em poliuretano. Medidas 580 mm de largura x 580 mm de profundidade x 900/1000 mm de altura.OBS: as poltronas devem ter garantia de 5(cinco)anos.</p>										
6	3,00	Und	ARTMOVEIS	ARTMOVEIS	R\$ 850,00	R\$ 2.550,00	R\$ 1.389,83	R\$ 4.169,49	38,84	R\$ 539,83
<p>Descrição: Cadeira Giratória tipo Presidente Especificação: Com braço fixo com espaldar baixo - Assento com regulagem de altura, sendo o encosto com apoio lombar para sustentação do corpo e capa de proteção em couroino. Assento e encosto estofados com espuma de poliuretano injetada de densidade 50kg/m3, com espessura mínima de 45mm para o assento e 30mm para o encosto. Revestimento em tecido 100% poliéster e com acabamento nas bordas através perfil de p.v.c para proteção contra impactos. Base giratória em nylon preto de alta resistência,com sistema de elevação pneumática (a gás). Medidas (mm):Largura 590 x Profundidade 600. Cor predominante: preta ou azul. Garantia 12 meses.</p>										
8	10,00	Und	PANDIN	PANDIN	R\$ 209,00	R\$ 2.090,00	R\$ 296,81	R\$ 2.968,10	29,58	R\$ 87,81
<p>Descrição: Estante Para Livros Nichos de Madeira e Laminado - Estante em laminado melamínico na cor preta com acabamento em PVC preto; Com prateleiras para livros Intercaados e nichos com portas fecho toque, coloridos em azul e amarelo; Permitir o uso somente na vertical, apoiada ao solo; sempre fixa à parede (componentes inclusos); Carga mínima suportável: 6kg/base e 2kg/nicho; distribuídos uniformemente; Altura 180cm x Largura 90cm x Profundidade 30cm; Permitida variação máxima de 5% (cinco por cento) nas dimensões.</p>										
9	1,00	Und	CONSUL	CONSUL	R\$ 3.905,99	R\$ 3.905,99	R\$ 4.313,41	R\$ 4.313,41	9,45	R\$ 407,42
<p>Descrição: Freezer Horizontal Especificação: Horizontal Capacidade de Armazenamento: Capacidade bruta: 419 litros. Capacidade líquida: 419 litros Faixa de operação (Dupla Ação): Função Refrigerada: 2°C a 8°C Função Freezer: -18°C a -22°C Dimensões aprox. do produto (externa): 94,4x133,1x69 cm (AxLxP) Dimensões aprox. do produto (interna): 71,5x122,2x51,5 cm (AxLxP). Peso aprox. do produto: 69kg</p>										
10	5,00	Und	ARTMOVEIS	ARTMOVEIS	R\$ 724,00	R\$ 3.620,00	R\$ 861,50	R\$ 4.307,50	15,96	R\$ 137,50
<p>Descrição: Longarina 04 Lugares Especificação: Estrutura em metalon 30x50 soldado no sistema mig, pintura em epóxi, assento e encosto em polipropileno</p>										
					Subtotal Adjudicado R\$ 53.451,99	Subtotal Orçado: R\$ 68.635,36		22,1217 %	R\$ 15.183,37	

Fornecedor : J MARINHO CORDEIRO EIRELI - 18.407.447/0001-45

Item	Quant.	Un	Marca	Modelo	Unitário Adjudicado	Total Adjudicado	Unitário Orçado	Total Orçado	Econ. %	Economia R\$
7	1,00	Und	CANON	CANON	R\$ 7.080,00	R\$ 7.080,00	R\$ 7.397,86	R\$ 7.397,86	4,30	R\$ 317,86
Descrição: Câmera Fotográfica Digital - Especificações Cor: Preto Pixels: real: 24,78 Megapixel; efetivo: 24,2 Megapixel Resolução Máxima: 6000 x 4000 Proporção da tela: 3:2 Tipo de Sensor: CMOS Tipo de produto: DSLR Zoom óptico: 3 x Tamanho da tela: 3.2 polegadas Tipo de Foco: Foco automático e manual Peso do produto: 726g Formato de arquivo de imagem: JPEG, Raw Profundidade de bits: 14 bits Dimensões do produto: 13,97 x 8,13 x 11,43 cm; Especificações da Lente: Comprimento focal: 18 a 55 mm (comprimento focal equivalente a 35 mm: 27 a 82,5 mm) Abertura Máxima: f / 3,5 a 5,6 Abertura Mínima: f / 22 a 38 ngulo de visão: 76 ° a 28 ° 50 ' Ampliação Máxima: 0,38x Distância Mínima de Foco: 9,84 / 25 cm Design Ótico: 12 elementos em 9 grupos Lâminas de Diafragma: 7, arredondado Tipo de Foco: Auto-foco Estabilização de imagem: sim Tamanho do Filtro: 55 mm (frente) Garantia: 90 dias.										
Subtotal Adjudicado R\$ 7.080,00						Subtotal Orçado: R\$ 7.397,86		4,2966 %	R\$ 317,86	

Fornecedor : TECHNO SOFT SYSTEMS LTDA - 44.798.010/0001-90

Item	Quant.	Un	Marca	Modelo	Unitário Adjudicado	Total Adjudicado	Unitário Orçado	Total Orçado	Econ. %	Economia R\$
11	4,00	Und	Acer	Aspire 5	R\$ 6.319,00	R\$ 25.276,00	R\$ 7.079,38	R\$ 28.317,52	10,74	R\$ 760,38
Descrição: NOTEBOOK de alta performance: Processador 8ª Geração Intel Core i7; Frequência baseada em processador 1.8 até 4GHz; Cache de CPU mínimo de 8MB. Gabinete com peso máximo de 1,7 Kg (incluindo bateria) com câmera frontal (HD) com resolução mínima de 720p. Placa de rede Wireless 802.11ac; RJ-45 Gigabit Ethernet (10/100/1000); 2 portas USB, sendo pelo menos 1 porta USB 3.1; Leitor de cartão de mídia SD; Saída de vídeo HDMI; Tomada de áudio universal; Auto falantes acoplados. Tela plana Widescreen com tecnologia de retro iluminação por LED, com no mínimo 14 polegadas; Memória RAM 8 GB (oito gigabyte), tipo DDR4, Sistema de Armazenamento A solução deverá ser híbrida, com HD + SSD (Solid-state drive); Disco rígido com capacidade mínima de 500GB; SSD mínimo de 128 GB. Placa de vídeo com GDDR5 com no mínimo 2GB.										
Subtotal Adjudicado R\$ 25.276,00						Subtotal Orçado: R\$ 28.317,52		10,7407 %	R\$ 3.041,52	

TOTAL GERAL DO PROCESSO

Total Adjudicado	Total Orçado	Economia %	Economia R\$
R\$ 85.807,99	R\$ 104.350,74	17,7696 %	18.542,75

Nos termos do Parecer Jurídico, HOMOLOGO o presente certame, para que produza seus jurídicos e legais efeitos.

Matões do Norte-MA, 27 de Outubro de 2022

JOSE WALTER LEAL SOUSA
PRESIDENTE



CÂMARA
MUNICIPAL DE
MATÕES DO NORTE

AVISO DE HOMOLOGAÇÃO

PREGÃO ELETRÔNICO SRP Nº 001/2022

Homologo o resultado da licitação na modalidade PREGÃO ELETRÔNICO nº 001/2022, do tipo menor preço por item, objetivando a Registro de Preços para futura e eventual contratação de empresa para fornecimento de equipamentos e materiais permanentes para atender as necessidades da Câmara Municipal de Matões do Norte/MA, em favor da empresa: **F DE N J LISBOA**, inscrita no CNPJ nº 23.206.285/0001-17, com o valor de R\$ 53.451,99 (cinquenta e três mil, quatrocentos e cinquenta e um reais e noventa e nove centavos), **J MARINHO CORDEIRO EIRELI**, inscrita no CNPJ nº 18.407.447/0001-45, com o valor de R\$ 7.080,00 (sete mil e oitenta reais), **TECHNO SOFT SYSTEMS LTDA**, inscrita no CNPJ nº 44.798.010/0001-90, com o valor de R\$ 25.276,00 (vinte e cinco mil, duzentos e setenta e seis reais) Comunica assim o resultado final do Procedimento, levando em conta o interesse público e Administrativo.

Matões do Norte – MA, 27 de outubro de 2022.

José Wallas Lisboa Sousa
Presidente da Câmara Municipal

DIÁRIO OFICIAL

APRESENTAÇÃO

É um veículo oficial de divulgação do Poder Executivo Municipal, cujo objetivo é atender ao princípio da Publicidade que tem como finalidade mostrar que o Poder Público deve agir com a maior transparência possível, para que a população tenha o conhecimento de todas as suas atuações e decisões.

ACERVO

Todas as edições do Diário Oficial encontram-se disponíveis na forma eletrônica no domínio <https://matoesdonorte.ma.gov.br/diariooficial.php>, podendo ser consultadas e baixadas de forma gratuita por qualquer interessado, independente de cadastro prévio.

PERIODICIDADE

Todas as edições são geradas diariamente, com exceção aos sábados, domingos e feriados.

CONTATOS

Tel: 3196-1130

E-mail: gabinete@matoesdonorte.ma.gov.br

ENDEREÇO COMPLETO

AVENIDA DOUTOR ANTÔNIO SAMPAIO, Nº 100 CENTRO, CEP: 65468-000

RESPONSÁVEL

Prefeitura Municipal de Matões do Norte



Assinado eletronicamente por:

Solimar Alves de Oliveira

CPF: ***.589.943-**

em 27/10/2022 17:52:08

IP com nº: 192.168.88.9

[www.matoesdonorte.ma.gov.br/diariooficial.p
hp?id=805](http://www.matoesdonorte.ma.gov.br/diariooficial.php?id=805)

- LICITAÇÃO -

**RESULTADO DE JULGAMENTO
PREGÃO PRESENCIAL SRP Nº 002/2022**

Tornamos público o resultado do PREGÃO ELETRÔNICO nº 002/2022, do tipo menor preço por item, objetivando a Registro de Preços para a eventual Contratação de empresa especializada para o fornecimento de material de Expediente, Gêneros Alimentícios, Higiene e limpeza para atender as necessidades da Câmara Municipal de Matões do Norte – MA, tendo como vencedoras as empresas **MARGHESS DISTRIBUIDORA E SERVIÇOS LTDA**, CNPJ nº 20.628.085/0001-64, com o valor total de R\$ 21.733,55 (vinte e um mil, setecentos e trinta e três reais e cinquenta e cinco centavos), **FBDL COMERCIO E SERVICOS LTDA**, CNPJ nº 38.890.258/0001-83, com o valor total de R\$ 29.973,87 (vinte e nove mil, novecentos e setenta e três reais e oitenta e sete centavos), **J CRUZ MARINHO LTDA**, CNPJ nº 34.261.319/0001-92, com o valor total de R\$ 4.486,90 (quatro mil, quatrocentos e oitenta e seis reais e noventa centavos), consideradas vencedoras do certame. Comunica assim o resultado final do Procedimento, levando em conta o interesse público e Administrativo.

Matões do Norte - MA, em 27 de outubro de 2022

Gabriel Ferreira de Sousa
Pregoeiro Municipal
Portaria 006/2021

- LICITAÇÃO -

**AVISO DE HOMOLOGAÇÃO
PREGÃO ELETRÔNICO SRP Nº 001/2022**

Homologo o resultado da licitação na modalidade PREGÃO ELETRÔNICO nº 001/2022, do tipo menor preço por item, objetivando a Registro de Preços para futura e eventual contratação de empresa para fornecimento de equipamentos e materiais permanentes para atender as necessidades da Câmara Municipal de Matões do Norte/MA, em favor da empresa: **F DE N J LISBOA**, inscrita no CNPJ nº 23.206.285/0001-17, com o valor de R\$ 53.451,99 (cinquenta e três mil, quatrocentos e cinquenta e um reais e noventa e nove centavos), **J MARINHO CORDEIRO EIRELI**, inscrita no CNPJ nº 18.407.447/0001-45, com o valor de R\$ 7.080,00 (sete mil e oitenta reais), **TECHNOOFT SYSTEMS LTDA**, inscrita no CNPJ nº 14.798.010/0001-90, com o valor de R\$ 25.276,00 (vinte e cinco mil, duzentos e setenta e seis reais) Comunica assim o resultado final do Procedimento, levando em conta o interesse público e Administrativo.

Matões do Norte – MA, 27 de outubro de 2022.

José Wallas Lisboa Sousa
Presidente da Câmara Municipal

